







Reeds vandaag  
voldoen aan de  
eisen van morgen.

Deze visie en een blauwe metalen koffer vormden in 1973 het begin van de Sortimo systeemwereld.

Vanaf het begin leefde bij de oprichter van het bedrijf, Herbert Dischinger, het innovatieve idee van een systeem voor orde. Het productportfolio van Sortimo werd verder ontwikkeld rond de inzetbakjes en de metalen koffer en zo werd Sortimo de wereldwijd toonaangevende aanbieder van bedrijfswageninrichting en ladingbeveiliging.

Doordachte ergonomie, beste passieve veiligheid, uitstekende kwaliteit en een lange levensduur zijn eigenschappen die onze producten altijd hebben gekenmerkt.

Tegenwoordig is Sortimo niet langer alleen een fabrikant van bedrijfswageninrichtingen, maar met het *mySortimo* platform levert het een full-service concept, dat veel meer biedt dan op maat gemaakte en kant-en-klare mobiliteitsoplossingen voor de lichte bedrijfswagen. Het voegt waarde toe aan het productassortiment van Sortimo en maakt het inkoopproces zo eenvoudig mogelijk.





## #work your way!

mySortimo.nl biedt u dag en nacht informatie over de beschikbaarheid van alle producten en diensten. U kunt uw bedrijfswagen online uitrusten met bedrijfswageninrichtingen, bestickering maken, schuimrubber gereedschap inlays configureren en een compleet mobiel ordeningssysteem in de vorm van labels en op maat gemaakte schuimrubber gereedschap inlays samenstellen. En dat allemaal met volledige prijstransparantie.

Als u hulp nodig heeft, kunt u contact opnemen met de Sortimo klantenservice of uiteraard met onze lokale Sortimo vestigingen en ProPartners.

**Overtuig uzelf op mySortimo.nl!**

## mySortimo account

Profiteer door het aanmaken van een eigen account met individueel voor u aangepaste inhoud, waardoor u uw werkdag nog efficiënter kunt maken.

- › Nuttige tips rond uw bedrijfswagen
- › Online voertuigbeheer
- › Opslaan van op maat gemaakte bedrijfswageninrichting configuraties, bestickering en inventarislijsten
- › Directe bestelling met installatieservice en gewenste leverdatum

**Verhoog uw productiviteit tijdens de werkdag met ondersteuning van mySortimo.**



## Kostenbeheersing en tijdwinst

Vermijd lange inkoopkanalen bij meerdere dienstverleners door gebruik te maken van ons full-serviceconcept en van ons uitgebreide assortiment producten om eenvoudig aan te schaffen wat u nodig hebt. Bij de inbouw en aflevering van uw voertuig kunnen tijd en kosten worden bespaard. Wij maken afspraken met autodealers, fabrikanten en leasemaatschappijen. Zo kunnen nieuwe bedrijfswagens direct naar één van onze vestigingen, waar in de werkplaats gelijktijdig met het inbouwen van de inrichting, ook direct zaken als nulbeurten, bestickering en plaatsing van alarmsystemen kunnen worden uitgevoerd. Zo bent u maar één keer uw voertuig kwijt en kan deze al enkele dagen of weken eerder de weg op.

Op het mySortimo platform behoudt u de volledige kostencontrole over uw configuraties van de bedrijfswageninrichting en bestickering, aangezien u de prijs op elk moment tijdens het configuratieproces kunt zien, zodat u precies volgens uw budget een ontwerp kunt maken.

**mySortimo®**

## Kwaliteit MADE IN GERMANY

Vanaf onze enige productielocatie in Zusmarshausen, Beieren, leveren wij aan onze klanten wereldwijd. Ondanks de wereldwijde marktoriëntatie zijn we trots op onze thuisbasis Zusmarshausen. Omdat dit belangrijke voordelen met zich meebrengt: de productieprocessen zijn optimaal georganiseerd en onze geschoolde medewerkers hooggekwalificeerd. Dankzij de korte lijnen kunnen we onze producten constant optimaliseren en een naadloze informatiestroom garanderen.

De gecreëerde expertise zorgt ervoor dat de hier ontwikkelde innovaties en systeemoplossingen niet gekopieerd kunnen worden – al helemaal niet in hun kwaliteit »Made in Germany«.

De productlijnen van Sortimo hebben bovendien het TÜV-certificaat voor gecertificeerde kwaliteit en hebben crashtests succesvol doorstaan.

## Oplossingen op maat

Ons uitgebreide assortiment omvat industriegerichte en maatwerk oplossingen om zo nog meer efficiëntie toe te voegen aan uw dagelijks werk.

Of u nu op zoek bent naar een bedrijfswageninrichting, bestickering of een opberghulp uit ons assortiment aan accessoires, met de producten en services van Sortimo kunt u uw voertuig zo efficiënt mogelijk gebruiken en volgens uw behoeften inrichten.





	<b>Bedrijfswageninrichting</b>	
	SR5	vanaf pagina 10
	Globelyst4	vanaf pagina 38
	FlexRack 2.0	vanaf pagina 50
	FR5	vanaf pagina 58
	Jumbo-Unit	vanaf pagina 66
	Sortimo Xpress	vanaf pagina 82
.....		
	<b>Vloer- en wandbekleding</b>	
	Montage- en ladingbeveiligingsvloeren	vanaf pagina 92
	Wand- en dakbekleding	vanaf pagina 110
.....		
	<b>Ladingbeveiliging</b>	
	Montagerails	vanaf pagina 130
	Spanstangen	vanaf pagina 132
	Accessoires	vanaf pagina 134
	Spanbanden en netten	vanaf pagina 140
.....		
	<b>Accessoires</b>	
	Voertuigaccessoires	vanaf pagina 142
	Accessoires perfoiwanden	vanaf pagina 162
	Elektrische accessoires	vanaf pagina 166
	Veiligheid en eerste hulp	vanaf pagina 176
.....		
	<b>Koffers en BOXXen</b>	
	SR-BOXX	vanaf pagina 182
	Inzetbakjes	vanaf pagina 188
	Metalen koffers	vanaf pagina 194
	T-BOXX G	vanaf pagina 206
	L-BOXXen	vanaf pagina 218
.....		
	<b>Mobiel werken</b>	
	sContainer	vanaf pagina 250
	WorkMo	vanaf pagina 260
	ProClick	vanaf pagina 280
.....		
	<b>Imperiaal</b>	
	TopSystem	vanaf pagina 288
	Ladderliften	vanaf pagina 306
	Achterladder	vanaf pagina 308
.....		
	<b>mySortimo services</b>	
	mySortimo graphics	vanaf pagina 314
	mySortimo inlay	vanaf pagina 320
	mySortimo labels	vanaf pagina 326
.....		
	<b>Contact</b>	vanaf pagina 332





Meer dan een bedrijfswageninrichting

# SR5



Online configureren – op elk moment en met alle voordelen van het platform *mySortimo*



Productiviteit door orde



Beproefde kwaliteit – hoge veiligheid en lange levensduur



Door slimme opbouw maximaal gebruik van de laadruimte



## SR5 – Meer dan een bedrijfswageninrichting



### Meer productiviteit is niet mogelijk

SR5 is de 5e generatie van de Sortimo bedrijfswageninrichtingen en het resultaat van meer dan 45 jaar ervaring in de organisatie en uitbreiding van lichte bedrijfswagens.

Als pionier op het gebied van bedrijfswageninrichtingen staat ons product voor veiligheid, doordachte ergonomie, kwaliteit en een lange levensduur.

In het tijdperk van verandering als gevolg van digitalisering, een tekort aan geschoolde medewerkers en moderne industrie gaat het echter vooral om efficiëntie en productiviteit. Het gaat om het optimaliseren van werkprocessen zonder compromis en het tegelijkertijd behoedzaam omgaan met bestaande resources.

Om aan deze vereisten te voldoen, hebben we met al onze ervaring en passie een systeem ontwikkeld dat meer is dan alleen een bedrijfswageninrichting en organisatiesysteem. Een systeem dat is ontworpen voor een perfecte werkplekorganisatie in de kleinste ruimtes. Het gaat dus ook om maximaal ruimtegebruik en tegelijkertijd om overzichtelijkheid en snelle toegang tot de vereiste inventaris in het voertuig.

Hiervoor hebben we het werkproces van onze klanten als de basis van de ontwikkelingen op de eerste plaats gezet en moderne methoden voor werkplekontwerp zoals "5S" opgenomen. We zijn trots op wat daaruit ontstaan is en kijken er naar uit om u de vele mogelijkheden van SR5 te mogen presenteren.

**Maak kennis met SR5 en gebruik de mogelijkheden van het systeem om ook uw werkproces voortdurend te optimaliseren.**



Labels vanaf pagina 327



## SR5 – Meer dan een bedrijfswageninrichting



### Compatibel met bewezen en gevestigde systemen – het Sortimo EcoSystem

Elke handgreep moet raak zijn. Alles past op alles. Dit vereist consistentie voor alle producten.

Symbool hiervan is de L-BOXX, die volledig compatibel is met het volledige assortiment van Sortimo en natuurlijk ook met een Sortimo bedrijfswageninrichting. Tegelijkertijd gebruiken fabrikanten en dealers van bijna alle sectoren de L-BOXX als verpakking voor gereedschap en materiaal. Met behulp van de Sortimo geleiderails kan de L-BOXX volledig probleemloos en veilig worden geïntegreerd. De L-BOXX kan zodoende heel veilig en eenvoudig in het voertuig worden geïntegreerd.

Ook andere fabrikanten bieden met hun koffers volledige compatibiliteit met het Sortimo assortiment. Zo kan de Hilti-koffer bijvoorbeeld via de geleiderails in de SR5 bedrijfswageninrichting worden geïntegreerd. Voor deze samenwerking hebben we onze patenten vrijgegeven, omdat het voordeel voor onze klanten evident is en op de eerste plaats staat.

Uiteraard behoort een professionele ladingbeveiliging ook tot de werkprocessen rond de lichte bedrijfswagens. Hiervoor staat de naam “ProSafe” bij Sortimo. Het is het enige ladingbeveiligingssysteem dat consistent functioneert in de originele vastzetpunten van lichte bedrijfswagens, op afzonderlijke vastzetpunten op de vloer of wandrails, maar ook geïntegreerd in de bedrijfswageninrichting of het imperiaalsysteem. Geen wonder dus dat SR5 volledig compatibel blijft met ProSafe.

**U kunt hier ook van profiteren – SR5 past zich aan uw situatie en uw systemen aan, maar zorgt ook voor consistentie in uw werkprocessen.**

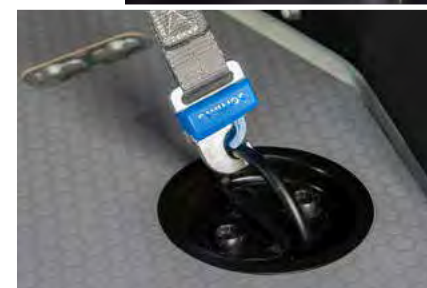

ProSafe – ook compatibel met de originele vastzetpunten van de voertuigfabrikanten!



Meer BOXXen en koffers vanaf pagina 183



## SR5 – De belangrijkste componenten in één oogopslag



### Langmateriaalbak

In de langmateriaalbak kunnen grote of lange voorwerpen zoals buizen, kabelschachten, meet- of richtlatten eenvoudig worden opgeborgen. Door de klep te openen, kan de inhoud gemakkelijk en snel worden gepakt.

### SR-BOXX

De SR-BOXXen zijn ideaal voor het opbergen van kleine onderdelen en gereedschap. De BOXXen kunnen met geleiderails op en ook onder legborden in de bedrijfswageninrichting worden geïntegreerd. Een optioneel deksel beschermt in het voertuig en op het bouwterrein tegen stof en vuil.

### SR-lade

Als slim alternatief voor de schuiflade biedt de SR-lade de beproefde Sortimo SR-schuiffunctie. De SR-lade kan echter ook volledig worden uitgenomen. Verdeelschotten en inzetbakjes bieden veel mogelijkheden voor het organiseren of indelen.

### Kofferklem

Zorgt voor vaste grip van elke gereedschapskoffer en wordt met slechts één handgreep gepositioneerd.

### Mobiele assortimenten

Voor alles dat gesorteerd en beveiligd moet worden van het voertuig naar het bouwterrein en terug naar de werkplaats, zijn onze koffers en BOXXen de ideale oplossing. Ook gereedschap in de L-BOXX van andere fabrikanten, zoals Bosch of de Hiiti-koffer (maat 20) kunnen veilig worden vergrendeld met behulp van de Sortimo geleiderails.

### Vloerklep/vloerfrontpaneel

Met de bodemklep en het vloerfrontpaneel ontstaan opslagmogelijkheden voor grote en ook onregelmatig gevormde objecten. De bodemklep biedt met zijn opklapbare voorkant ook nog het voordeel van makkelijke toegang tot de inhoud. De bodemkleppen en vloerfrontpanelen kunnen op verschillende dieptes worden gemonteerd, al naar gelang er meer opslagruimte of meer vrije ruimte in het midden deel gewenst is.

### ProSafe

Het enige universele ladingbeveiligingssysteem voor lichte bedrijfswagens met vastzetpunten en rails in vloer, wand en imperiaalsysteem en tevens compatibel met voertuig-originele vastzetpunten, is natuurlijk ook geïntegreerd in SR5.



**Vloer- en wandbekledingen vanaf pagina 93**  
**ProClick accessoires vanaf pagina 36**

### mySortimo labels

Labels met Sortimo kleurcode perfectioneren de organisatie van de laadruimte. Een belangrijke basis voor efficiënt werken.

### Legborden

Het legbord is verkrijgbaar in verschillende uitvoeringen: open aan de voorkant voor BOXXen, met lage en hoge randen (H2 = 34 mm, H4 = 68 mm) of optioneel met één klep. Alle legborden kunnen worden voorzien van SR-BOXXen. De positionering van de legborden kan naar achteren of naar voren worden aangepast. Op die manier past het SR5-blok zich aan de voertuigcontour aan en tussen de blokken blijft er ruimte voor lading en bewegingsvrijheid. De anders nauwelijks bruikbare bovenruimte in het voertuig wordt maximaal benut.

### Universele kast

De universele kast biedt een royale opbergruimte voor allerlei voorwerpen. De grote deur biedt met zijn brede openingshoek onbeperkt zicht en comfortabele toegang tot de inhoud. De vergrendeling van de deur geschiedt met een vergrendelingshendel. Door optionele inlegbodems ontstaan extra tussenniveaus in de kast.

### Schuifladen

De schuifladen kunnen volledig worden uitgetrokken, waardoor zij zowel een optimaal overzicht als een snelle toegang tot de daarin opgeborgen gereedschappen, machines of reserveonderdelen bieden. Dankzij het geanodiseerde aluminium front zijn deze, net als alle andere SR5-elementen, absoluut robuust.

### Zijprofiel

Dankzij de robuuste en compacte structuur biedt elke SR5-bedrijfswageninrichting maximale nuttige ruimte en laadruimte op de vloer van het voertuig en zorgt het voor een snel overzicht en een goede bereikbaarheid in de legborden. Veelzijdige SR5-accessoires voor uiteenlopende branches en behoeften worden zonder gereedschap op de gewenste hoogte in de ProSafe vastzetpunten gehaakt.

### Zijprofiel-accessoires

SR5-accessoires bieden praktische oplossingen voor elke branche en de meest uiteenlopende vereisten. Het schroeven gebeurt traploos op de gewenste hoogte.

### MultiSlide

Omdat de MultiSlide volledig kan worden uitgetrokken, is het de ideale oplossing voor een snelle toegang tot de inhoud van de BOXXen en koffers, zonder dat deze uit de bedrijfswageninrichting hoeven worden gehaald. Het plateau biedt plaats aan alle T-, L-, LS-, en LT-BOXXen en ook aan de metalen koffers. Ook koffers van andere systemen kunt u hierop bewaren. Flexibel positioneerbare klemmen verhinderen daarbij dat de koffers er af glijden.

### SoboPro

De montage- en ladingbeveiligingsvloer biedt met geïntegreerde ProSafe vastzetpunten talloze mogelijkheden voor ladingbeveiliging. Tegelijkertijd kunnen de meest gebruikelijke SR5-ontwerpen rechtstreeks veilig en eenvoudig worden vastgeschroefd.



## SR5 – Eenvoudig online configureren



### configuration

Met de bedrijfswageninrichting configurator *mySortimo* kunt u in slechts enkele stappen uw eigen SR5-configuraties maken. Ofwel om gewoon de mogelijkheden van SR5 in 3D interactief te leren kennen, of om deze rechtstreeks te bestellen via het *mySortimo* platform.

U kunt de configurator het beste zelf testen:

[mysortimo.nl/configurator](https://mysortimo.nl/configurator)

Na het selecteren van het voertuig biedt de configurator twee manieren om aan de slag te gaan – volledig vrij en op maat of met een voorstel op basis van uw bedrijfswagen en branche:

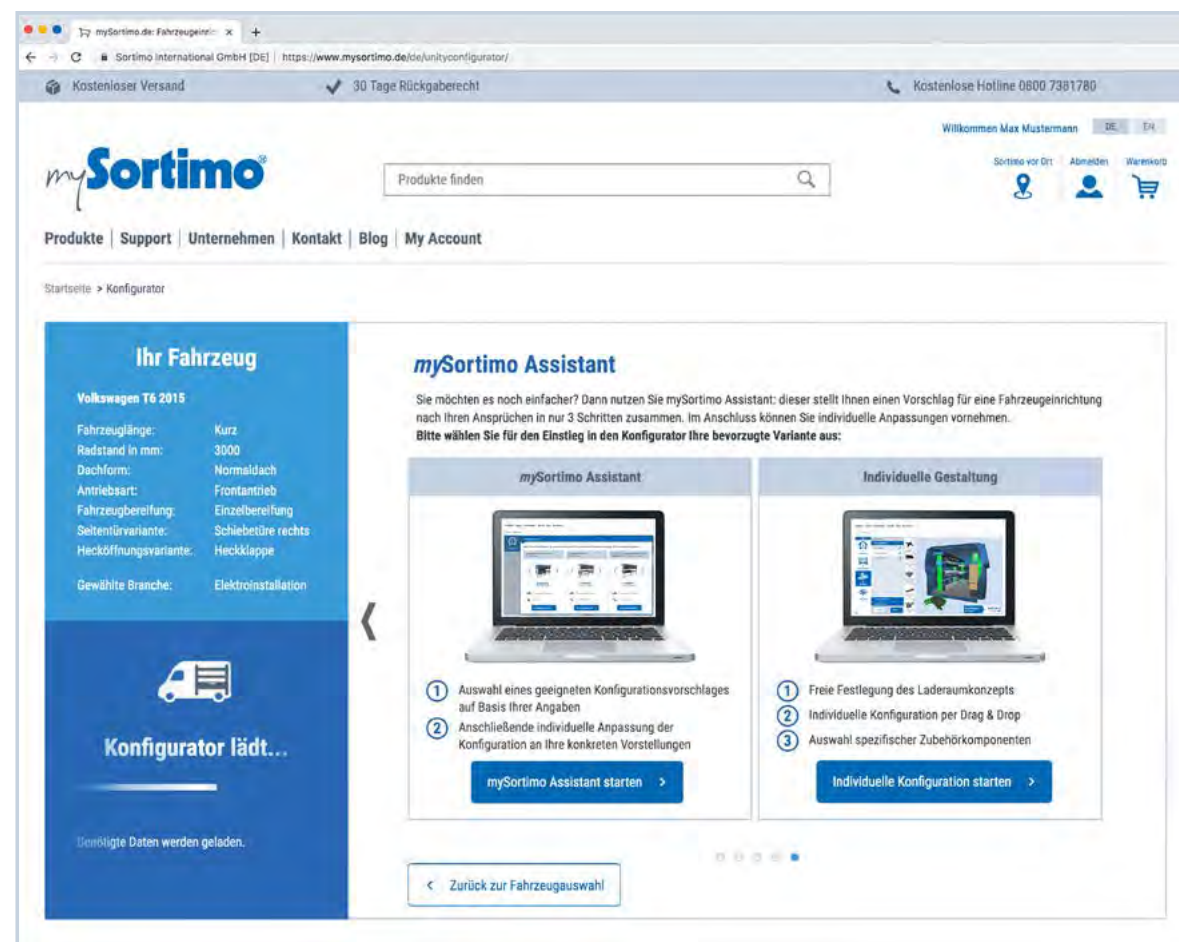

De feitelijke configuratie vindt plaats in 4 eenvoudige stappen, waarin u de bedrijfswageninrichting op maat ontwerpt en uw gewenste opties kunt kiezen:

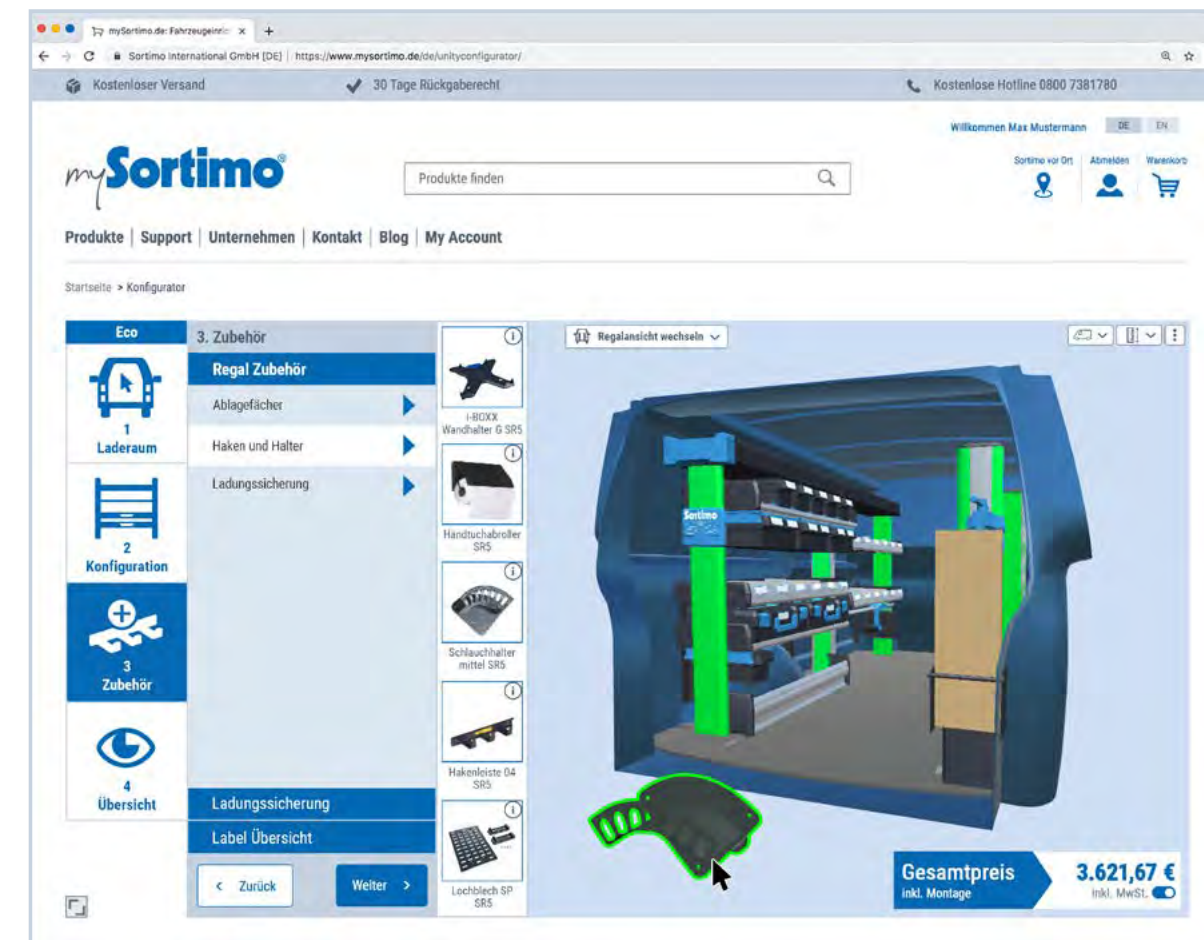

### Profiteer daarbij van de uitgebreide voordelen binnen ons platform *mySortimo*:

- **Prijstransparantie** – tijdens de configuratie heeft u altijd een volledig overzicht van de actuele kosten incl. montage.
- **Extra aanbiedingen** die persoonlijk op u zijn afgestemd en dat alles uit één hand, zonder overleg met derden.
- **Opslag en permanente toegang** tot de configuratie en direct online bestellen mogelijk.
- **Uitgebreide en interactieve uitleg** van onze producten tijdens de configuratie.



## Maximaal gebruik van de laadruimte – Ruimte precies daar waar het nodig is



Het SR5-concept maakt optimaal gebruik van de laadruimte van het voertuig. De compacte zijprofielen hebben aanzienlijk minder ruimte nodig dan de frameconstructies van conventionele bedrijfswageninrichtingen. Bovendien is ProClick compatibel met de zijprofielen, zodat gereedschapstassen of SR5-accessoires zonder gereedschap in de ProSafe vastzetpunten kunnen worden gehaakt. Door de dieptes van de legborden of de inbouwposities te variëren, past de bedrijfswageninrichting zich optimaal aan de contouren van het voertuig aan.

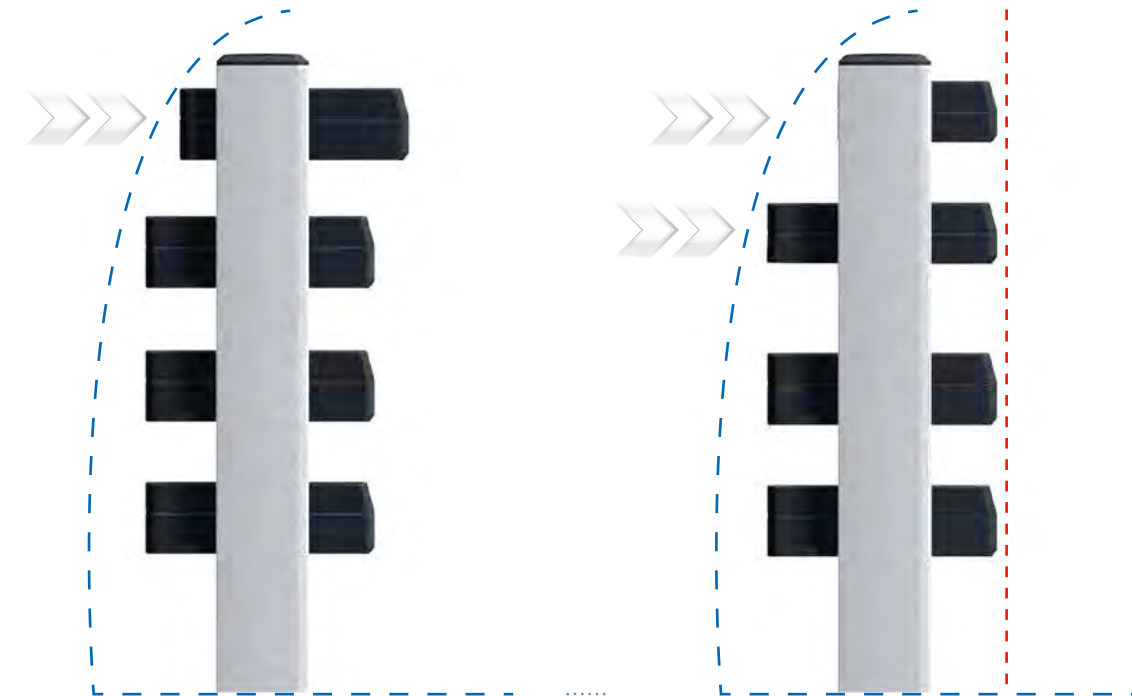

Op basis van een in het midden van de bedrijfswageninrichting uitgevoerde montage van de componenten, past de SR5-inrichting zich optimaal aan de contouren van het voertuig aan. Tegelijkertijd blijft de volledige diepte van de bedrijfswageninrichting behouden en wordt de bovenruimte in het voertuig zo goed mogelijk benut.

Door het verkorten van de diepte van de bedrijfswageninrichting aan de bovenzijde, blijft de uitlijning van de componenten richting het midden van het voertuig behouden. Het voordeel van de slanke opbouw van de bedrijfswageninrichting is dat de voertuigvloer ook nog als opbergplaats voor andere materialen kan worden gebruikt. ProSafe montagerails bieden de mogelijkheid het materiaal op de vloer veilig vast te zetten.



Vanwege de slanke opbouw blijft waardevolle ruimte op de vloer van het voertuig volledig behouden, bijvoorbeeld voor het vervoer van een europalet.

**Maximaal gebruik van de laadruimte**



## Maximaal gebruik van de laadruimte – Meer inhoud met minder benodigde ruimte



De functionaliteit van de hangende SR-BOXXen is uniek op het gebied van bedrijfswageninrichtingen. Het aantal BOXXen per legbord kan op die manier worden verdubbeld, en ook legborden met rand kunnen nu worden uitgerust met SR-BOXXen. De beschikbare ruimte in de bedrijfswageninrichting wordt optimaal benut! De geleiderails voor de boven- en onderkant van de legborden zorgen ervoor dat de BOXXen soepel kunnen worden uitgetrokken voor makkelijke toegang tot de inhoud. Door licht optillen kunnen de BOXXen volledig worden uitgenomen.



Labels vanaf pagina 327

## Voertuigorganisatie – alles zijn eigen plek



Labels, verdeelschotten en inlays minimaliseren zoek- en toegangstijden tijdens de werkdag: dit verhoogt de productiviteit en efficiëntie.



## SR5 – Meer dan een bedrijfswageninrichting

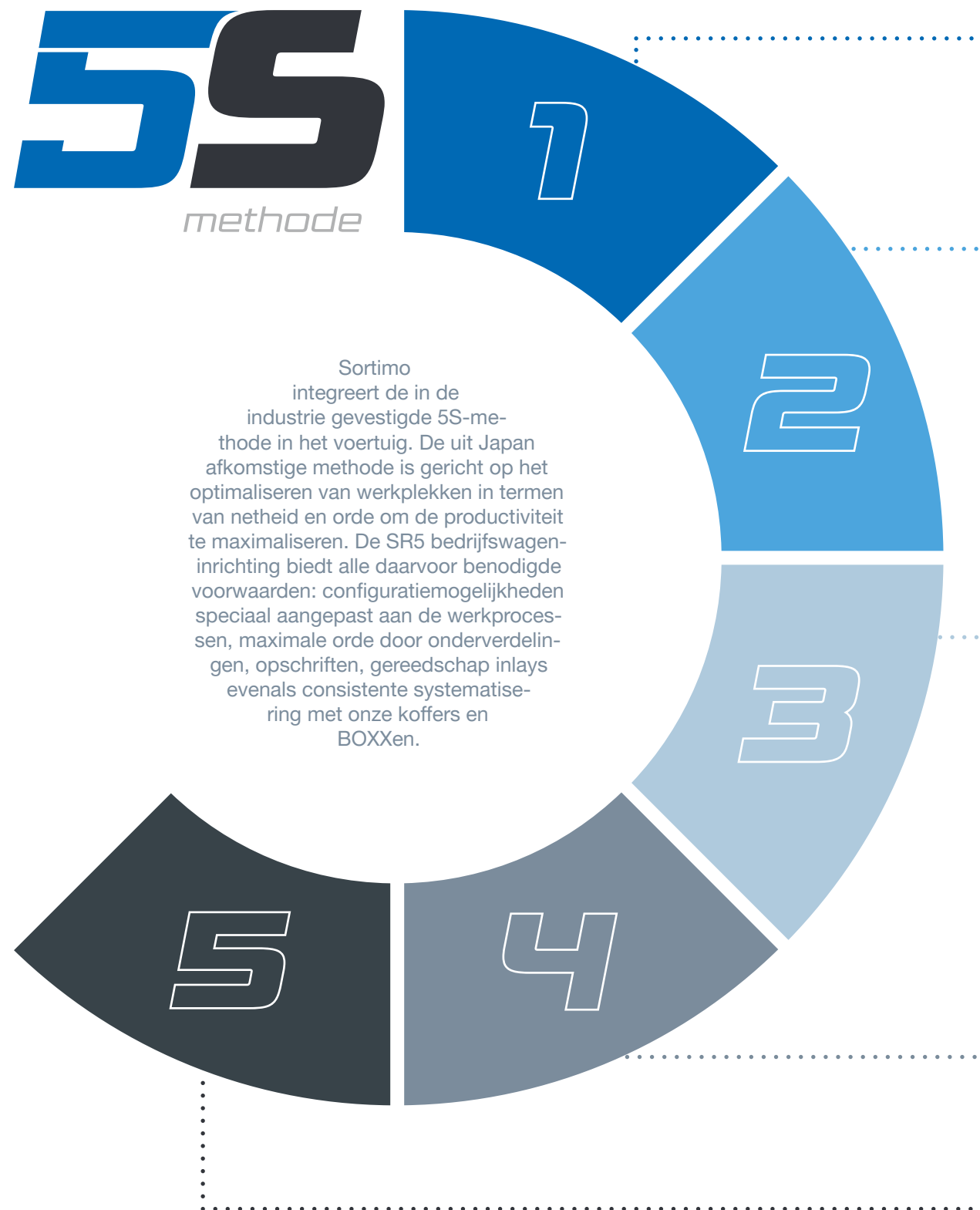

### 1. Sorteren

In het voertuig is de opbergruimte en lading beperkt. Reden genoeg om alleen de dingen te vervoeren die echt nodig zijn. Een SR5 bedrijfswageninrichting biedt volledig overzicht in het voertuig en helpt ongebruikt gereedschap of kleine onderdelen te identificeren en deze eventueel uit te sorteren. Op die manier is er meer laadruimte beschikbaar voor het transport en bovendien daalt het brandstofverbruik van het voertuig als gevolg van het verminderde totale gewicht.

### 2. Systematiseren

Door systematische organisatie in het voertuig kunnen werkprocessen worden geoptimaliseerd, waardoor tijden voor het zoeken en pakken worden geminimaliseerd. Een slimme indeling van de voorwerpen helpt om efficiënt toegang te krijgen tot de inhoud. Door bijvoorbeeld vaak benodigde voorwerpen in de buurt van de deuren van het voertuig te plaatsen, is het niet nodig om het voertuig te betreden. Door het gebruik van een gereedschap inlay heeft alles zijn plaats en door het kleuronscheid merkt u onmiddellijk of er gereedschap ontbreekt.

### 3. Schoonmaken

Hygiëne in het voertuig vermindert de toegangstijd tot de inhoud en verhoogt tegelijkertijd de veiligheid op het werk. Bovendien is het de beste reclame voor uw manier van werken richting uw klanten. In tegenstelling tot een onopgeruimd voertuig maakt de gestructureerde orde in de SR5 bedrijfswageninrichting een eenvoudige reiniging van de laadruimte mogelijk zonder tijdrovend opruimen. De binnenruimte standaard meenemen in het voertuigonderhoud is absoluut lonend.

### 4. Standaardiseren

Creëer structuur in het voertuig en de werkplaats! Sortimo biedt u hiervoor de oplossingen! Het gebruik van kleurcodes geeft in één oogopslag de onderlinge samenhang weer. U bepaalt zelf hoe u structureert: Wijs de kleuren toe op basis van het type inhoud (bijv. gereedschap, verbruiksmateriaal, enz.), of schroeven, pluggen, enz.), op basis van het voertuig of de medewerker(ster) of volgens uw persoonlijke systeem – zodat het bij uw manier van werken past! Ook het consequente gebruik van uniforme koffers en BOXXen is een manier om te standaardiseren en ervoor te zorgen dat alles bij elkaar past! Zo is bijvoorbeeld de L-BOX een in de markt veelgebruikte verpakkingsoplossing voor gereedschap en materiaal. Dankzij de veelzijdige op maat te maken oplossingen van Sortimo kunt u bijna alles op eenduidige wijze verpakken en zo profiteren van de voordelen tijdens het transport en het werk.

### 5. Standhouden of systematiseren

Met een SR5 bedrijfswageninrichting afgestemd op uw werkproces, beschikt u over de beste voorwaarden voor het handhaven van orde en netheid in het voertuig. Tot de 5S-methode behoort echter ook continue verbetering. Daarom moet het werkproces continu kritisch worden bekeken, zodat elk aanwezig optimalisatiepotentieel wordt benut. De flexibiliteit van de SR5 bedrijfswageninrichting biedt tal van aanpassingsmogelijkheden. Hierdoor kunnen veranderende vereisten aan het hedendaagse werk snel worden doorgevoerd en aan de bedrijfswageninrichting worden aangepast.

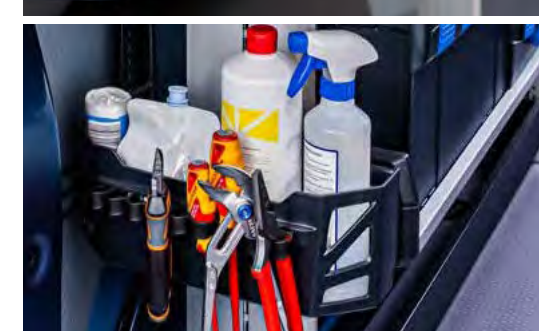



## De eenvoudige schuiflade voor SR5

# SR-lade

- gemakkelijke toegang door uittrekfunctie
- flexibele onderverdeling door verdeelschotten of inzetbakjes
- eenvoudig uitnemen van de complete SR-lade
- optimale organisatie van de werkplek door mySortimo labels
- beschermen en netjes opbergen van gereedschap dankzij mySortimo inlay schuimrubber gereedschap inlays. Online configureren op [mysortimo.nl/inlay](https://mysortimo.nl/inlay)



De SR-lade is een voordelig alternatief voor de schuiflade. De geleiderails vormen de koppeling met de SR5 bedrijfswageninrichting en zorgen door de uittrekfunctie dat u gemakkelijk bij de inhoud kunt komen. Door het optillen kan de SR-lade volledig uit de bedrijfswageninrichting gehaald worden. De binnenruimte kan met verdeelschotten onderverdeeld worden en is tegelijkertijd zeer geschikt voor inzetbakjes.

Product	Technische gegevens	Productbeschrijving	Artikelnr.
SR lade 34-8	<b>BxDxH:</b> 693 x 356 x 136 mm <b>Gewicht:</b> 3,66 kg	Voor SR5 bedrijfswageninrichting met breedte 3. Geleiderails en montage materiaal bij de levering inbegrepen.	1000012242
SR lade 44-8	<b>BxDxH:</b> 940 x 356 x 136 mm <b>Gewicht:</b> 4,89 kg	Voor SR5 bedrijfswageninrichting met breedte 4. Geleiderails en montage materiaal bij de levering inbegrepen.	1000012243



### Verdeelschotten SR-lade

Met verdeelschotten kan de SR-lade in de breedte in afzonderlijke secties worden onderverdeeld. Afhankelijk van de ruimte die vereist is, kunnen de posities van de verdeelschotten flexibel worden gevarieerd.

Product	Technische gegevens	Productbeschrijving	Artikelnr.
Set verdeelschotten SR5 04-8	<b>BxDxH:</b> 288 x 114 x 1 mm <b>Gewicht:</b> 0,13 kg	Bestaand uit 1x verdeelschot incl. verdeelschotadapter	1000013280

### Inzetbakjes

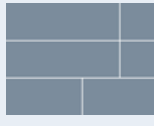
Inzetbakjes maken een veilig en ordelijk vervoer van kleine onderdelen in de SR-lade mogelijk. Geïntegreerde verdeelschotgeleiders maken, in combinatie met de verdeelschotten die deel uitmaken van de set, verdere onderverdelingen mogelijk en maken ze nog flexibeler en efficiënter.

	Productomschrijving	Artikelnr.
 	<b>Set inzetbakjes 6 st. H95 SR5</b> <b>BxDxH:</b> 418 x 286 x 95 mm <b>Gewicht:</b> 1,08 kg 6 – 12 onderverdelingsmogelijkheden in hoogte 95 (2 x IB 1,5x4, 2 x IB 2x2, 2 x IB 2x6, 2 x VS IB 1,5x4, 2 x VS IB 1x0, 2 x VS IB 2x0).	1000012905
 	<b>Set inzetbakjes 10 st. H95 SR5</b> <b>BxDxH:</b> 418 x 286 x 95 mm <b>Gewicht:</b> 1,12 kg 10 – 16 onderverdelingsmogelijkheden in hoogte 95 (2 x IB 1,5x4, 8 x IB 2x2, 2 x VS IB 1,5x4, 2 x VS IB 1x0, 2 x VS IB 2x0).	1000012907



Inzetbakjes vanaf pagina 189



## SR5 accessoires – BOXXen frame



Het BOXXen frame is door zijn prijs- en gewichtsvoordeel een slim **alternatief voor het legbord diepte 4** als het om de integratie van BOXXen in de bedrijfswageninrichting gaat. De boven- resp. onderkant van het frame kunnen hierbij onafhankelijk van elkaar van geleiderails worden voorzien waardoor een maximale flexibiliteit bij de vulling van de BOXXen mogelijk is. Door de geïntegreerde ProClick vastzetpunten kunnen ook de ProClick gereedschapstassen comfortabel worden opgeborgen.



## SR5 accessoires – Inzetbakjes



De inzetbakjes zorgen voor meer productiviteit tijdens uw dagelijkse werk aangezien ze niet alleen een snel overzicht bieden op de kleine onderdelen die ze bevatten, ze kunnen bovendien direct uit de koffers en BOXXen worden gehaald en op de werkplek worden gebruikt. Ontbrekende of beperkte voorraad wordt onmiddellijk herkend, waardoor uitvaltijden worden voorkomen. Of het nu in de werkplaats, in de Sortimo koffers en BOXXen, in de WorkMo of in de Sortimo bedrijfswageninrichting is – de in verschillende grootten beschikbare inzetbakjes maken een op individuele vereisten afgestemde uitrusting mogelijk en kunnen afzonderlijk worden onderverdeeld dankzij hun geïntegreerde verdeelschouderhouders, wat ze tijdens de werkdag nog flexibeler en efficiënter maakt. Samen met mySortimo labels maken ze een professionele, systematische en individuele organisatie van de werkplek mogelijk.



## Sets inzetbakjes voor schuifladen hoogte 6

Voor schuifladen breedte 2 (46 cm) hoogte 6 (10 cm). Ze kunnen in meervoudige uitvoering ook worden gebruikt voor bredere schuifladen.

Product	Technische gegevens	Productbeschrijving	Schets	Artikelnr.
Set inzetbakjes 4 stuks H63	BxDxH: 418 x 314 x 63 mm Gewicht: 0,82 kg	4-12 onderverdelingsmogelijkheden in hoogte 63 mm (4x IB 2x6, 4x TW IB 1x0, 4x TW IB 2x0).		1000011037
Set inzetbakjes 8 stuks H63	BxDxH: 418 x 314 x 63 mm Gewicht: 0,84 kg	8-16 onderverdelingsmogelijkheden in hoogte 63 mm (8x IB 2x3, 4x TW IB 1x0, 4x TW IB 2x0).		1000011038
Set inzetbakjes 12 stuks H63	BxDxH: 418 x 314 x 63 mm Gewicht: 0,91 kg	12-20 onderverdelingsmogelijkheden in hoogte 63 mm (12x IB 2x2, 4x TW IB 1x0, 4x TW IB 2x0).		1000011039
Set inzetbakjes 16 stuks H63	BxDxH: 418 x 314 x 63 mm Gewicht: 0,97 kg	16-24 onderverdelingsmogelijkheden in hoogte 63 mm (6x IB 1x1, 4x IB 1x2, 2x IB 2x2, 1x IB 2x3, 2x IB 1x4, 1x IB 2x6, 4x TW IB 1x0, 4x TW IB 2x0).		1000011040
Set inzetbakjes 23 stuks H63	BxDxH: 418 x 314 x 63 mm Gewicht: 1,02 kg	23-31 onderverdelingsmogelijkheden in hoogte 63 mm (12x IB 1x1, 6x IB 1x2, 3x IB 2x2, 2x IB 2x3, 4x TW IB 1x0, 4x TW IB 2x0).		1000011030

## Sets inzetbakjes voor schuifladen hoogte 8

Voor schuifladen breedte 2 (46 cm) hoogte 8 (14 cm). Ze kunnen in meervoudige uitvoering ook worden gebruikt voor bredere schuifladen.

Product	Technische gegevens	Productbeschrijving	Schets	Artikelnr.
Set inzetbakjes 4 stuks H95	BxDxH: 418 x 314 x 97 mm Gewicht: 1,09 kg	4-8 onderverdelingsmogelijkheden in hoogte 95 mm (4x IB 2x6, 4x TW IB 2x0).		1000011111
Set inzetbakjes 8 stuks H95	BxDxH: 418 x 314 x 97 mm Gewicht: 1,18 kg	8-16 onderverdelingsmogelijkheden in hoogte 95 mm (6x IB 2x2, 2x IB 2x6, 4x TW IB 1x0, 4x TW IB 2x0).		1000011041
Set inzetbakjes 9 stuks H95	BxDxH: 418 x 314 x 97 mm Gewicht: 1,23 kg	9-17 onderverdelingsmogelijkheden in hoogte 95 mm (4x IB 2x2, 2x IB 2x3, 2x IB 1x4, 1x IB 2x6, 4x TW IB 1x0, 4x TW IB 2x0).		1000011112



## SR5 accessoires – Verdeelschotten



Met verdeelschotten kunnen legborden en schuifladen in afzonderlijke secties worden onderverdeeld. Afhankelijk van de ruimte die vereist is voor de inhoud, kunnen de posities van de verdeelschotten flexibel worden ingedeeld. Het ordeningsysteem wordt optimaal aangevuld met mySortimo labels. Dankzij de kleurcode is het materiaal duidelijk gecategoriseerd en zelfs bij een leeg vak is door het labelen bijvullen probleemloos mogelijk.



### Verdeelschotten voor legborden

Onderverdeling van SR5 legborden in de breedte. Flexibel positioneerbaar.

Product	Technische gegevens	Productbeschrijving	Artikelnr.
Verdeelschot FB 03-6 SR5	BxDxH: 218 x 0 x 81 mm	Aluminium verdeelschot voor SR5 legborden 03-6	1000012290
Verdeelschot FB 04-6 SR5	BxDxH: 322 x 0 x 81 mm	Aluminium verdeelschot voor SR5 legborden 04-6	1000012291
Verdeelschot FB 05-6 SR5	BxDxH: 426 x 0 x 81 mm	Aluminium verdeelschot voor SR5 legborden 05-6	1000012292

### Verdeelschotten voor legborden met rand

Onderverdeling van SR5 legborden met rand H2 of H4 in de breedte. Flexibel positioneerbaar.

Product	Technische gegevens	Productbeschrijving	Artikelnr.
Verdeelschot FB 03-6 H2/H4 SR5	BxDxH: 218 x 0 x 81 mm	Aluminium verdeelschot voor SR5 legborden 03-6 met rand H2 of H4	1000012293
Verdeelschot FB 04-6 H2/H4 SR5	BxDxH: 322 x 0 x 81 mm	Aluminium verdeelschot voor SR5 legborden 04-6 met rand H2 of H4	1000012294
Verdeelschot FB 05-6 H2/H4 SR5	BxDxH: 426 x 0 x 81 mm	Aluminium verdeelschot voor SR5 legborden 05-6 met rand H2 of H4	1000012295



## SR5 accessoires – Verdeelschotten schuifladen



## Verdeelschotten voor schuiflade SR5

## Systematische orde

Met verdeelschotten kunnen de schuifladen in afzonderlijke secties worden onderverdeeld. Afhankelijk van de ruimte die vereist is, kunnen de posities van de verdeelschotten flexibel worden gevarieerd en optimaal met inzetbakjes worden gevuld. De combinatie met Gedore gereedschap in een raster voor inzetbakjes is net zo goed mogelijk als op maat gemaakte schuimrubberen gereedschap inlays van de service mySortimo inlay.

## Verdeelschotposities

De volgende afbeeldingen tonen schematisch de verdeelschotposities en combinatiemogelijkheden met inzetbakjes in de betreffende schuifladeafmeting.

	Diepte 4	Diepte 5	Diepte 7
Breedte 1.3			
Breedte 1.7			
Breedte 2			
Breedte 3			
Breedte 4			

Doorgetrokken lijnen = weergave van de verdeelschotten

Stippellijnen = weergave van de posities van de inzetbakjes op basis van het raster voor inzetbakjes (IB-raster)

## Losse verdeelschotten De losse verdeelschotten leunen tegen het grote raster van de inzetbakjes (IB-raster) aan.

Product	Schuiflade breedte 2, diepte 4	Geschikt voor schuiflade ...	Productbeschrijving	Artikelnr.
<b>Verdeelschot H6 SBL TBH 4-IB-raster</b> <b>Verdeelschot H10 SBL TBH 4-IB-raster</b>		Hoogte 6 en 8 Hoogte 10 en 12	Lengte komt overeen met raster 4 voor inzetbakjes, bijv. voor de verdere onderverdeling tussen verdeelschotten en schuifladerand.	1000014069 1000014070
<b>Verdeelschot H6 SBL TBH 6-IB-raster</b> <b>Verdeelschot H10 SBL TBH 6-IB-raster</b>		Hoogte 6 en 8 Hoogte 10 en 12	Lengte komt overeen met raster 6 voor inzetbakjes, bijv. voor de onderverdeling van schuifladen diepte 4 in de breedte.	1000012912 1000012914
<b>Verdeelschot H6 SBL TBH 8-IB-raster</b> <b>Verdeelschot H10 SBL TBH 8-IB-raster</b>		Hoogte 6 en 8 Hoogte 10 en 12	Lengte komt overeen met raster 8 voor inzetbakjes, bijv. voor de onderverdeling van schuifladen diepte 4 in de diepte of schuifladen diepte 5 in de breedte.	1000012913 1000012915
<b>Verdeelschot H6 SBL TBH 12-IB-raster</b> <b>Verdeelschot H10 SBL TBH 12-IB-raster</b>		Hoogte 6 en 8 Hoogte 10 en 12	Lengte komt overeen met raster 12 voor inzetbakjes, bijv. voor de onderverdeling van schuifladen diepte 7 in de breedte	1000017803 1000017804

Rode lijnen = afbeelding van de afzonderlijke verdeelschotten

## Verdeelschottensets

Product	Schuiflade	Geschikt voor schuiflade ...	Productbeschrijving	Artikelnr.
<b>Set verdeelschotten H6 SBL T4</b> <b>Set verdeelschotten H10 SBL T4</b>	Breedte 2/diepte 4 	Diepte 4 / hoogte 6 & 8 Diepte 4 / hoogte 10 & 12	Set bevat drie verdeelschotten voor de onderverdeling in de breedte.	1000012921 1000012923
<b>Set verdeelschotten H6 SBL 24-6/8</b> <b>Set verdeelschotten H10 SBL 24-10/12</b>	Breedte 2/diepte 4 	Diepte 4 / hoogte 6 & 8 Diepte 4 / hoogte 10 & 12	Set bevat twee verdeelschotten voor de onderverdeling in de breedte en één in de diepte.	1000014176 1000014178
<b>Set verdeelschotten H6 SBL 25-6/8</b> <b>Set verdeelschotten H10 SBL 25-10/12</b>	Breedte 2/diepte 5 	Diepte 5 / hoogte 6 & 8 Diepte 5 / hoogte 10 & 12	Set bevat twee verdeelschotten voor de onderverdeling in de breedte en één in de diepte.	1000014177 1000014179
<b>Set verdeelschotten H6 SBL T5</b> <b>Set verdeelschotten H10 SBL T5</b>	Breedte 3/diepte 5 	Diepte 5 / hoogte 6 & 8 Diepte 5 / hoogte 10 & 12	Set bevat twee verdeelschotten voor de onderverdeling in de breedte en één in de diepte.	1000012922 1000012924
<b>Set verdeelschotten H6 SBL 1,3 T5</b> <b>Set verdeelschotten H10 SBL 1,3 T5</b>	Breedte 1,3/diepte 5 	Diepte 5 / hoogte 6 & 8 Diepte 5 / hoogte 10 & 12	Set bevat één verdeelschot voor de onderverdeling in de breedte en twee in de diepte.	1000014073 1000014075
<b>Set verdeelschotten H6 SBL 1,7 T5</b> <b>Set verdeelschotten H10 SBL 1,7 T5</b>	Breedte 1,7/diepte 5 	Diepte 5 / hoogte 6 & 8 Diepte 5 / hoogte 10 & 12	Set bevat één verdeelschot voor de onderverdeling in de breedte en een in de diepte.	1000017805 1000017806
<b>Set verdeelschotten H6 SBL 1,3 T7</b> <b>Set verdeelschotten H10 SBL 1,3 T7</b>	Breedte 1,3/diepte 7 	Diepte 7 / hoogte 6 & 8 Diepte 7 / hoogte 10 & 12	Set bevat één verdeelschot voor de onderverdeling in de breedte en twee in de diepte.	1000017807 1000017808
<b>Set verdeelschotten H6 SBL 1,7 T7</b> <b>Set verdeelschotten H10 SBL 1,7 T7</b>	Breedte 1,7/diepte 7 	Diepte 7 / hoogte 6 & 8 Diepte 7 / hoogte 10 & 12	Set bevat één verdeelschot voor de onderverdeling in de breedte en twee in de diepte.	1000017809 1000017810



## SR5 accessoires – Gereedschapsmatten



Gereedschapsmatten zorgen voor een veilige grip op de items die op de legborden zijn opgeslagen en beschermen zowel de inhoud als het legbord tegen beschadigingen. Bovendien voorkomen ze storende rammelende geluiden.

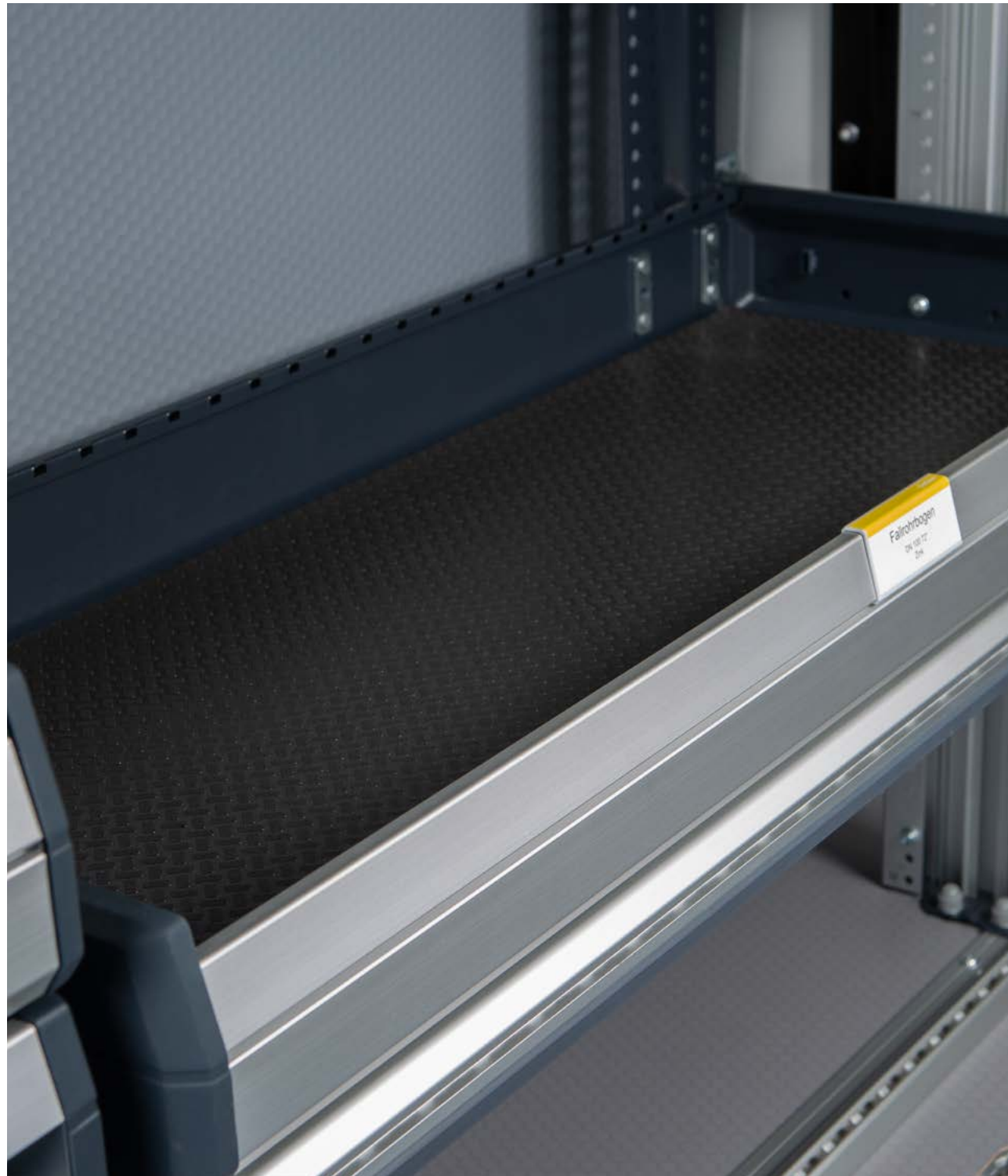

### Gereedschapsmatten voor legborden met rand H2/H4

Exact passende gereedschapsmatten voor legborden met rand H2 of H4.

Product	Technische gegevens	Geschikt voor ...	Artikelnr.
Gereedschapsmat FBR 23-0 SR5	BxDxH: 429 x 227 x 2 mm	Legborden met rand H2 en H4 in maat 23	6000011696
Gereedschapsmat FBR 24-0 SR5	BxDxH: 429 x 331 x 2 mm	Legborden met rand H2 en H4 in maat 24	6000011701
Gereedschapsmat FBR 25-0 SR5	BxDxH: 429 x 435 x 2 mm	Legborden met rand H2 en H4 in maat 25	6000011706
Gereedschapsmat FBR 33-0 SR5	BxDxH: 676 x 227 x 2 mm	Legborden met rand H2 en H4 in maat 33	6000011697
Gereedschapsmat FBR 34-0 SR5	BxDxH: 676 x 331 x 2 mm	Legborden met rand H2 en H4 in maat 34	6000011702
Gereedschapsmat FBR 35-0 SR5	BxDxH: 676 x 435 x 2 mm	Legborden met rand H2 en H4 in maat 35	6000011707
Gereedschapsmat FBR 43-0 SR5	BxDxH: 923 x 227 x 2 mm	Legborden met rand H2 en H4 in maat 43	6000011698
Gereedschapsmat FBR 44-0 SR5	BxDxH: 923 x 331 x 2 mm	Legborden met rand H2 en H4 in maat 44	6000011703
Gereedschapsmat FBR 45-0 SR5	BxDxH: 923 x 435 x 2 mm	Legborden met rand H2 en H4 in maat 45	6000011708
Gereedschapsmat FBR 53-0 SR5	BxDxH: 1.170 x 227 x 2 mm	Legborden met rand H2 en H4 in maat 53	6000011699
Gereedschapsmat FBR 54-0 SR5	BxDxH: 1.170 x 331 x 2 mm	Legborden met rand H2 en H4 in maat 54	6000011704
Gereedschapsmat FBR 55-0 SR5	BxDxH: 1.170 x 435 x 2 mm	Legborden met rand H2 en H4 in maat 55	6000011709
Gereedschapsmat FBR 63-0 SR5	BxDxH: 1.417 x 227 x 2 mm	Legborden met rand H2 en H4 in maat 63	6000011700
Gereedschapsmat FBR 64-0 SR5	BxDxH: 1.417 x 331 x 2 mm	Legborden met rand H2 en H4 in maat 64	6000011705
Gereedschapsmat FBR 65-0 SR5	BxDxH: 1.417 x 435 x 2 mm	Legborden met rand H2 en H4 in maat 65	6000011710



## SR5 accessoires – Uitbreidingen zijprofielen



Met accessoires voor de zijprofielen kan de functionaliteit van de SR5 bedrijfswageninrichting verder worden uitgebreid. Hiervoor zijn er verschillende opbergvakken en houders en een complete werkbank of een compacte opklapbare bankschroef beschikbaar, waardoor het voertuig een volwaardige mobiele werkplaats wordt. De accessoires met de aanduiding »ProClick« kunnen eenvoudig en snel in de geïntegreerde ProSafe vastzetpunten in het zijprofiel worden gehaakt. Er zijn geen montagewerkzaamheden vereist en zo kunnen de accessoires afhankelijk van de behoefte weer snel van positie worden veranderd, zonder dat er lelijke boorgaten in het zijprofiel achterblijven.



	Productomschrijving	Artikelnr.
	<b>Office Organizer</b> BxDxH: 370 x 120 x 305 mm <b>Beladingscapaciteit:</b> 5 kg Ruimte voor documenten en mappen tot A4-formaat Kan in het voertuig ook worden gebruikt aan de hoofdsteun	6000013636
	<b>Aflegvak inzetbakje H95 ProClick</b> BxDxH: 313 x 109 x 98 mm <b>Beladingscapaciteit:</b> 5 kg Ideaal aflegvak voor kleine onderdelen of verbruiksmateriaal Houder incl. inzetbakje 2x6 H95 en 5 verdeelchotten IB 2x0 H95	1000018384
	<b>Patroonhouder 53 ProClick</b> BxDxH: 327 x 68 x 136 mm <b>Beladingscapaciteit:</b> 5 kg Biedt ruimte aan tot wel vijf siliconenpatronen (ø 53 mm)	1000018387
	<b>Spuitschouder 73 ProClick</b> BxDxH: 327 x 88 x 127 mm <b>Beladingscapaciteit:</b> 5 kg Biedt ruimte aan tot wel vier spuitbussen (ø 73 mm)	1000018388
	<b>Pleisterdispenser ProClick</b> BxDxH: 205 x 80 x 150 mm Voor een snelle wondbehandeling; bevat 40 pleisters 72x25 mm en 30 vingerpleisters 120x20 mm <b>Navulverpakking pleisters 72x25, 40 stuks</b> <b>Navulverpakking vingerpleisters 120x20, 30 stuks</b>	1000018386 6000013925 6000013926

	Productomschrijving	Artikelnr.
	<b>Papierrolhouder ProClick</b> BxDxH: 151 x 34 x 160 mm Houd altijd een schone doek bij de hand om uw handen of gereedschap schoon te maken. Afdekking voorkomt onbedoeld uitrollen. <b>Vervangende papierrollen, VPE 10 stuks</b>	1000018385 6000000077
	<b>Desinfectiedispenser ProClick</b> BxDxH: 115 x 120 x 320 mm Bevat 1 l desinfectiegel, hygiënische handdesinfectie werkt desinfecterend voor bacteriën, gisten, schimmels en virussen (bijv. influenza). <b>Navulunit desinfectiegel, 1 liter</b>	1000018631 6000013981
	<b>Slanghouder ProClick</b> BxDxH: 260 x 120 x 149 mm <b>Beladingscapaciteit:</b> 25 kg in totaal / 8 kg per afzonderlijke haak Ordelijk en veilig vervoer van kabels en slangen. Geïntegreerde haken voor een verdere sortering en aparte ophanging.	1000018391
	<b>Draai-eindhouders ProClick</b> BxDxH: 355 x 105 x 227 mm <b>Beladingscapaciteit:</b> 25 kg Ideale transportmogelijkheid voor draadstangen, lasdraden enz. Kan ook worden gevuld met HT-buizen. <b>Bijpassende HT-buis, lengte 1 m</b>	1000018389 6000001746
	<b>C-BOXX houder ProClick</b> BxDxH: 209 x 63 x 222 <b>Beladingscapaciteit:</b> 20 kg Ruimtebesparend inhaken van de C-BOXX aan het zijprofiel van de SR5 bedrijfswageninrichting. Comfortabele en snelle toegang ook van buiten het voertuig.	1000018390
	<b>Opklapbare werkbank 100 SR5</b> BxDxH: 810 x 260 x 210 mm <b>Gewicht:</b> 14,5 kg Werkbank met opklapbare bankschroef. De werkhogte van de werkbank varieert afhankelijk van de laadkant van het voertuig. Afmeting werkblad: 195 x 583 x 30 mm	1000012749
	<b>Opklapbare bankschroef SR5</b> BxDxH: 180 x 115 x 720 mm <b>Gewicht:</b> 14 kg Compacte bankschroef voor de bewerking van werkstukken direct bij het voertuig. Spanwijdte 200 mm, bekbreedte 180 mm, spanhoogte 40 mm. Montage aan beide kanten van het voertuig mogelijk. Geschikt voor SR5 bedrijfswageninrichting.	1000015228





## De bewezen standaard Globelyst4



Systeem-compatibel met  
alle Sortimo BOXXen



Flexibele plaatsing van  
vele accessoires



Veilig geïntegreerd ladingbeveiligingssysteem ProSafe



Unieke doordachte  
inbouwcomponenten



## Globelyst4 – De bewezen standaard



# Doordachte inbouwcomponenten



### Langmateriaalbak



Voor het opbergen van grote of voorwerpen zoals buizen, kabelschachten, meet- of richtlatten. Door de klep te openen, kan de inhoud gemakkelijk en snel worden gepakt.

### Liftklep



Bediening met één hand door praktische hijsfunctie. Na het openen is de volledige laadhoogte beschikbaar voor laden en lossen.

### Universele kast



Biedt opbergruimte voor allerlei voorwerpen. Door optionele inlegborden ontstaan extra tussenniveaus in de kast die flexibel aan de inhoud kunnen worden aangepast.

### Werkblad hout



Door de installatie van een werkblad ontstaat een volwaardige werkplek in het voertuig. De aluminium afrolrand voorkomt dat kleine onderdelen en gereedschap onbedoeld eraf vallen. De robuuste multiplexplaat kan optioneel met een bankschroef worden uitgerust.

### Legbordvloerklep



Vorkomt dat de lading op legborden eraf valt. Door licht optillen kan de voorkant eenvoudig worden omgeklapt.

### Opklapbare werkbank



In combinatie met de bankschroef maakt de opklapbare werkbank de uitvoering van eenvoudige montagewerkzaamheden direct bij het voertuig mogelijk.

### Opklapbare bankschroef



De opklapbare bankschroef is een slim alternatief voor de opklapbare werkbank en overtuigt door het lage gewicht en de slanke constructie. Materiaal kan direct bij het voertuig worden bewerkt.

### Draaiblok

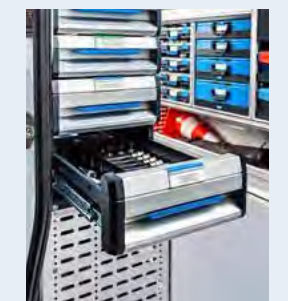

De 90° gedraaide schuifladen uitgelijnd tot aan de schuifdeuren bieden snelle toegang tot gereedschap en materialen zonder dat het voertuig hoeft te worden betreden.



## Globelyst4 – De bewezen standaard



## Volledige compatibiliteit met het systeem



### L-BOXX

Gebruik van alle L-BOXXen op de geleiderails van de legborden, ook die van andere fabrikanten zoals Bosch of Hilti (koffers maat 20).



### SR-BOXX

Integratie van de SR-BOXXen met transparant deksel inclusief doseerklap.



### T-BOXX

T-BOXXen veilig op de koffergeleider opbergen.



### Metalen koffer

Comfortabele toegang tot de metalen koffer of andere BOXXen via de kofferrlade.



Koffers en BOXXen vanaf pagina 183



Globelyst4 – De bewezen standaard



## Perfekte ladingbeveiliging



### ProSafe

Algemeen in voorstaanders, frameverbindingsprofielen, montagerails en vastzetpunten integreerbaar. Zo wordt ladingbeveiliging eenvoudig en comfortabel.

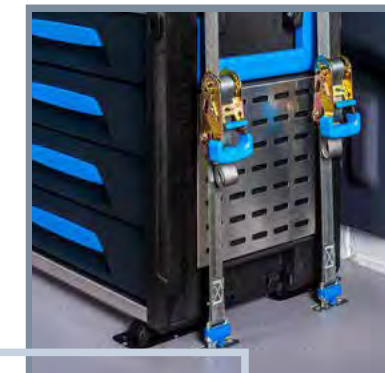

### WorkMo Fix

Het optimale ladingbeveiligingspakket voor de WorkMo in het voertuig met Sortimo montagevloer.



### Kofferklem

Zorgt voor vaste grip van elke gereedschapskoffer en wordt met één handeling gepositioneerd.



Meer informatie over ladingbeveiliging vanaf pagina 129



Globelyst4 – De bewezen standaard



Koffers en BOXXen vanaf pagina 183

## Flexibele werkplekorganisatie



### Aluminium zijwand

Flexibele uitrusting door systeempertoratie met handige Sortimo accessoires zoals haken, klemmen, papierrolhouders, aflegvakken en nog veel meer.



### mySortimo inlays

Op maat gemaakte schuimrubber gereedschap inlays voor schuifladen, BOXXen en koffers beschermen het opgeborgen gereedschap en maken de toegang makkelijker.

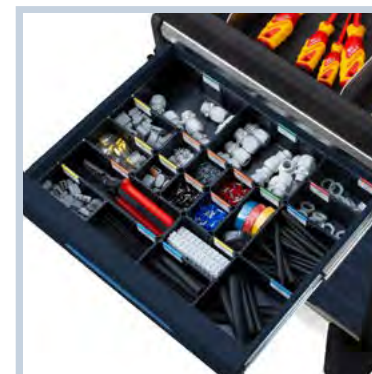

### Inzetbakjes

Schuifladen kunnen op maat met inzetbakjes worden uitgerust. Dat biedt een snel overzicht op de inhoud en verhoogt de productiviteit.



### Verdeelschotten

Met verdeelschotten kunnen de schuifladen in afzonderlijke secties worden onderverdeeld. Afhankelijk van de ruimte die vereist is voor de inhoud, kunnen de posities flexibel worden bepaald.



# Globelyst4 – Verdeelschotten

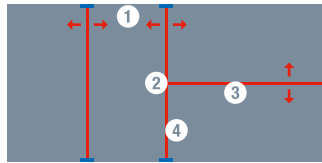

1. Ladeverdeelschotadapters
2. Adapter
3. Verdeelschotten
4. Gesleufde verdeelschotten

## 1 Ladeverdeelschotadapter

verbindt het sleufverdeelschot met de schuiflade

Product	Artikelnr.
<b>SBLTB 00-62</b>	411014577
voor schuifladehoogte 6	
<b>SBLTB 00-82</b>	411014578
voor schuifladehoogte 8 of 10/12 (passen alleen achter)	
<b>SBLTB H10-H12 2.0</b>	6000000331
voor schuifladehoogte 10/12 (passen alleen voor)	

## 2 Adapter

verbindt het verdeelschot met het sleufverdeelschot.

Product	Artikelnr.
<b>ABT 9</b>	491003938
Enkele adapter voor verdeelschotten	
<b>DATB</b>	491003307
Dubbele adapter voor verdeelschotten	

## 3 Verdeelschotten

verdelen de schuiflade in de diepte. Voor de verbinding van de verdeelschotten met de gesleufde verdeelschotten zijn verdeelschotadapters nodig (moeten apart besteld worden).

Geschikt voor ...	Schets	Artikelnr.
<b>Verdeelschot schuiflade breedte 2</b>		
62 x 154 mm		411003651
93 x 154 mm		411003655
62 x 235 mm		411003652
93 x 235 mm		411003656
<b>Verdeelschot schuiflade breedte 3</b>		
62 x 235 mm		411003652
93 x 235 mm		411003656
<b>Verdeelschot schuiflade breedte 4</b>		
62 x 559 mm		411003654
93 x 559 mm		411003658

## 4 Gesleufde verdeelschotten

verdelen de schuiflade in de breedte. Voor de bevestiging van de gesleufde verdeelschotten zijn telkens twee ladeverdeelschotadapters nodig (moeten apart besteld worden).

Geschikt voor ...	Artikelnr.
<b>Diepte 4</b>	
62 x 310 mm	411003659
93 x 310 mm	411003660
<b>Diepte 5</b>	
62 x 414 mm	411003695
93 x 414 mm	411003696
<b>Diepte 7</b>	
62 x 622 mm	411003697
93 x 622 mm	411003698

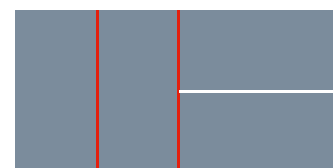

## Sets verdeelschotten

bevatten elk één verdeelschot, twee gesleufde verdeelschotten, vijf ladeverdeelschotadapters en twee adapters voor gesleufde verdeelschotten.

Geschikt voor ...	Artikelnr.
<b>Schuiflade breedte 2</b>	
Diepte 4/hoogte 6	1000000449
Diepte 4/hoogte 8	1000000450
Diepte 4/hoogte 10/12	1000000451
Diepte 5/hoogte 6	1000000458
Diepte 5/hoogte 8	1000000459
Diepte 5/hoogte 10/12	1000000460

Geschikt voor ...	Artikelnr.
<b>Schuiflade breedte 3</b>	
Diepte 4/hoogte 6	1000000452
Diepte 4/hoogte 8	1000000453
Diepte 4/hoogte 10/12	1000000454
Diepte 5/hoogte 6	1000000470
Diepte 5/hoogte 8	1000000471
Diepte 5/hoogte 10/12	1000000472



Geschikt voor ...	Artikelnr.
<b>Schuiflade breedte 4</b>	
Diepte 4/hoogte 6	1000000455
Diepte 4/hoogte 8	1000000456
Diepte 4/hoogte 10/12	1000000457
Diepte 5/hoogte 6	1000000473
Diepte 5/hoogte 8	1000000474
Diepte 5/hoogte 10/12	1000000475

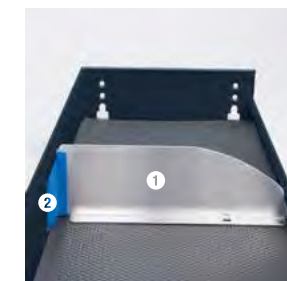

Geschikt voor ...	Artikelnr.
<b>1. Verdeelschot voor legborden met rand</b>	
Diepte 3	401010278
Diepte 4	401010279
Diepte 5	401010280
Diepte 7	401010281
<b>3. Verdeelschot voor vakkenrekken</b>	
Diepte 3	401002730
Diepte 4	401002731
Diepte 5	401002733
Diepte 7	1000003538

Geschikt voor ...	Artikelnr.
<b>2. Adapter verdeelschot voor legborden met rand</b>	
	6000000475
<b>4. Adapter verdeelschot achter, voor vakkenrekken</b>	
	6000000473
<b>5. Adapter verdeelschot voor, voor vakkenrekken</b>	
	6000000475





**CO<sub>2</sub>**  
NEUTRAAL  
GEPRODUCEERD  
is mogelijk op aanvraag

De efficiënte bedrijfswageninrichting voor aanbieders van pakketdiensten

# FlexRack 2.0



Optimaal gebruik van de laadruimte, omdat het systeem kan worden aangepast aan de contouren van het voertuig



Tijdbesparend vastzetten van de lading door geïntegreerde ProSafe ladingbeveiliging



Verbeterde efficiëntie dankzij opklapbare legborden met gasveren voor bediening met één hand



Vermindering van de CO<sub>2</sub>-uitstoot door CO<sub>2</sub>-neutrale productie met gerecycled materiaal (op verzoek)



## De FlexRack 2.0 bedrijfswageninrichting



Gasdrukveren voor **bediening met één hand**



Tijdbesparing door geïntegreerd **ProSafe ladingbeveiligingssysteem**



Uit te breiden met het **Sortimo ProClick systeem**

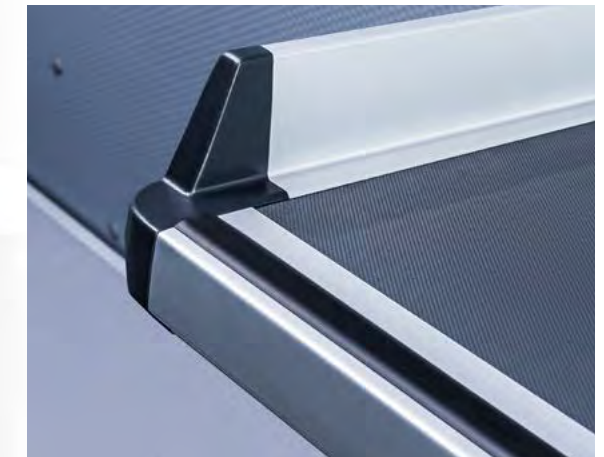

Geen verschuiving van pakketten door de hoge wrijfingswaarden van de legborden (0,6u) en de geïntegreerde anti-slip rand



Een video over het nieuwe FlexRack 2.0 vindt u op [mysortimo.nl/flexrack2-0](https://mysortimo.nl/flexrack2-0). U kunt accessoires vinden op onze website [mysortimo.nl](https://mysortimo.nl).



## De FlexRack 2.0 bedrijfswageninrichting



Het nieuwe FlexRack 2.0 van Sortimo is een duurzaam product dat gemaakt is van gerecyclede materialen met behulp van een koolstofneutraal productieproces. Zodra de levensduur is verlopen, kan het systeem worden geretourneerd voor recycling.

### De efficiënte bedrijfswageninrichting – FlexRack 2.0

- Lange levensduur en hoge laadcapaciteit dankzij hoogwaardige materialen
- Maximale flexibiliteit, omdat legborden verkrijgbaar zijn in diverse breedtes en dieptes, afhankelijk van de wensen van de klant
- Belastbaar tot wel 80 kg per strekkende meter
- Ruimte voor grote materialen op de vloer dankzij opklapbare legborden
- Optimaal gebruik van de laadruimte, omdat het systeem kan worden aangepast aan de contouren van het voertuig
- Veiligheid tijdens transport door beveiliging van de lading met behulp van geïntegreerde ProSafe ladingbeveiliging
- Geen verschuiving van pakketten o.a. door hoge wrijvingswaarden van de legborden (0,6u) en door een geïntegreerde anti-slip rand
- Veilige werkomgeving door afgeronde randen
- Bediening met één hand mogelijk door gasdrukveren op de legborden
- Optioneel: geïntegreerde verlichting
- **Op verzoek CO<sub>2</sub>-neutrale productie, gemaakt van gerecycled materiaal (lichtgewicht aluminium)**



### ProPartition – innovatieve scheidingwand met geïntegreerde schuifdeur

- Optimalisatie van het werkproces voor de bestuurder van het voertuig
- Tijdbesparing dankzij directe toegang vanuit de bestuurderscabine tot de laadruimte
- Meer veiligheid doordat de bestuurder niet hoeft uit te stappen
- Originele vastzetpunten voor ladingbeveiliging in het voertuig blijven behouden
- Arbeidsveiligheid door de vlakke drempel en randbescherming
- Optioneel: vergrendelbare schuifdeur



## De FlexRack 2.0 bedrijfswageninrichting



**CO<sub>2</sub> NEUTRAL**  
PRODUCTION IN 2025

De Sortimo productiefaciliteit Zusmarshausen in Duitsland is gunstig gelegen nabij de snelweg A8, tussen Augsburg en Ulm. Het volledige Sortimo productassortiment gaat van hieruit de hele wereld over.

### Onze visie: CO<sub>2</sub> neutrale productie

Wij zijn ons bewust van onze maatschappelijke verantwoordelijkheden en willen om die reden voldoen aan wettelijke, milieu- en culturele vereisten en beloften. We hebben verschillende richtlijnen en gedragscodes ontwikkeld die aansluiten op al deze vereisten en die een duidelijke en bindende norm vastleggen voor maatschappelijk verantwoord en milieubewust gedrag binnen ons bedrijf.

Het doel is ambitieus: **we zijn op koers voor klimaatneutrale en koolstofneutrale productie** in onze enige productiefaciliteit, gevestigd in Zusmarshausen in Duitsland. Dit doel zal worden bereikt op basis van vier pijlers: productontwerp met een laag koolstofgehalte, energie-efficiëntie via intelligent energiebeheer in combinatie met het Sortimo Innovation Park, opgewekte energie en koolstofreductie.

Het spreekt voor zich dat we ons al vele jaren bij onze selectie van leveranciers en onderaannemers strikt houden aan alle met de gedragscode samenhangende thema's, evenals aan de richtlijnen voor duurzame aanbestedingen met betrekking tot arbeid, mensenrechten en anticorruptie.







## Het flexibele legbordsysteem

# FR5



Legborden kunnen met één hand omhoog of omlaag worden geklapt



BOXXen integratie voor meer orde



Optimale benutting van de laadruimte door op maat gemaakt ontwerp



Efficiëntieverbetering door ergonomie op de werkplek



## FR5 – Het flexibele legbordsysteem



### Optimale benutting van de laadruimte door op maat gemaakt ontwerp:

#### Legborden verstelbaar in 3 dimensies:

- in de hoogte (1)
- horizontaal tegen voertuigwand (2)
- in een hellingshoek d.m.v. de valbeveiligingsgordel aan de zijkant (3)

#### Flexibele zij- en tussenprofielen:

- aanpasbaar aan de contouren van het voertuig (4)

» Maximale benutting van de ruimte met optimale bewegingsvrijheid verhoogt de productiviteit en efficiëntie van de dagelijkse werkzaamheden (van de pakketdienst).



### Ergonomie en veiligheid door het geïntegreerde ProSafe ladingbeveiligingssysteem:

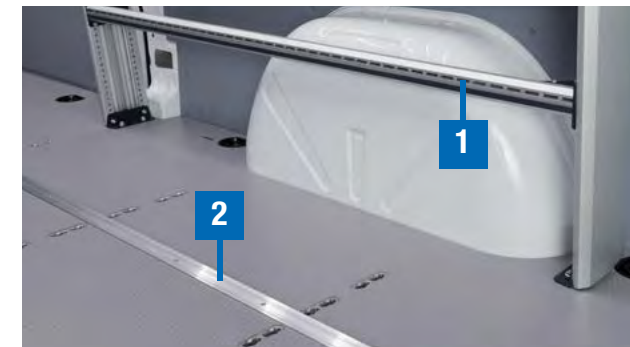

#### 1. Frameverbindingsprofiel

biedt de optie om objecten vast te zetten over de gehele breedte van het legbord

#### 2. Vloerprofiel

voor optimale positiebevestiging voor lading op de vloer van het voertuig

3. Enkel vastzetpunt flexibel inpasbaar aan de zij- en tussenprofielen



4. Montagerails voor aanvullende ladingbevestigingsmogelijkheden tegen de tussenwand

5. Spanstangen voor vormsluitende bevestiging van grote en omvangrijke lading

  
Aanvullende accessoires voor de ladingbeveiliging vanaf pagina 129





## FR5 – Het flexibele legbordsysteem



- Zeer gebruiksvriendelijk en makkelijk met één hand te bedienen
- Plaats voor volumineuze goederen door opklapbare legborden
- Veilige opbergruimte en snelle toegang tot pakketten door de ordelijke laadruimte
- Hoge levensduur en belastbaarheid door kwaliteitsmaterialen

## Intelligente oplossingen voor de legborden

De legborden zijn traploos in één beweging opklapbaar en worden door valbeveiligingsgordels aan de zijkant in de gewenste eindpositie gehouden.

- **Legbord zonder rand** (1)  
voor het Sortimo BOXXen-programma
- **Legbord met lage rand (34 mm)** (2)  
gesloten legbord voor kleine onderdelen en lichte lading
- **Legbord met hoge rand (68 mm)** (3)  
gesloten legbord voor het opbergen van grotere voorwerpen



## ProPartition – innovatieve schiedingswand met geïntegreerde schuifdeur

- Tijdbesparing door directe toegang vanuit de bestuurderscabine tot het laadruim
- Grotere veiligheid doordat bestuurder niet hoeft uit te stappen
- Originele vastzetpunten voor ladingbeveiliging blijven behouden
- Arbeidsveiligheid door vlakke drempel en randbescherming





## FR5 – Het flexibele legbordsysteem



### SR5 biedt u hiervoor flexibele oplossingen!



Configureerbaar via  
de Sortimo klantenservice

#### Naast de vele voordelen voor koeriers-, expres- en pakketdiensten biedt FR5 nog een uniek voordeel!

Door de integratie van staande en hangende BOXXen transformeert FR5 een flexibel legbordsysteem in een volwaardige bedrijfswageninrichting. Hiermee kunnen zij gereedschap, onderdelen en BOXXen altijd veilig en goed georganiseerd vervoeren. Met de combinatie van FR5 en SR5 staan alle mogelijkheden voor uw laadruimte open.

- Alle legborden uit het SR5 assortiment kunnen ook in FR5 worden geconfigureerd
- BOXXen kunnen staand en hangend geïntegreerd worden
- Legborden met rand (hoogte 2 en 4) te voorzien van beschrijfbaar mySortimo labels
- Op maat ontworpen indelingsmogelijkheden dankzij de verdeelschotten
- Passende gereedschapsmatten ter bescherming van legbord en inhoud



Perfekte synergie tussen volwaardige bedrijfswageninrichting en ideale benutting van opslagruimte met optimale flexibiliteit voor de dagelijkse praktijk.

In een handomdraai verandert u de geordende laadruimte van uw bedrijfswagen in een verbazingwekkend grote opslagruimte.



Grenzeloze mogelijkheden, ook voor niet-werkgerelateerde activiteiten.





Opbergruimte op nieuw niveau

# Jumbo-Unit



Hoog laadvermogen  
tot 100 kg



Door de dubbele vloeroplossing  
meer opslagruimte



Perfekte ergonomie –  
gemakkelijke toegang tot de inhoud  
dankzij uittrekmogelijkheid



Robuust – massieve opbouw met  
duurzaam stabiele bedieningselementen



## Jumbo-Unit – Opbergruimte op een hoger niveau



De Jumbo-Unit is een compacte grootvolumelade die geschikt is om snel en veilig zwaar gereedschap en onhanterbare materialen op te bergen. Dankzij de extreem sterke telescooprails is deze belastbaar tot 100 kg. De grote ladegreep garandeert een eenvoudige hantering en een snelle toegang tot de inhoud, ook als werkhandschoenen gedragen worden. De Jumbo-Unit kan naar wens als oplossing voor de ondervloer of als onafhankelijke oplossing dienen. Als stand-alone oplossing kan de Jumbo-Unit ofwel met een afdekplaat SoboGrip ProSafe ofwel met een afdekbak worden uitgerust. Voor meer opbergruimte kunnen Jumbo-Units van identieke grootte ook op elkaar gemonteerd worden.

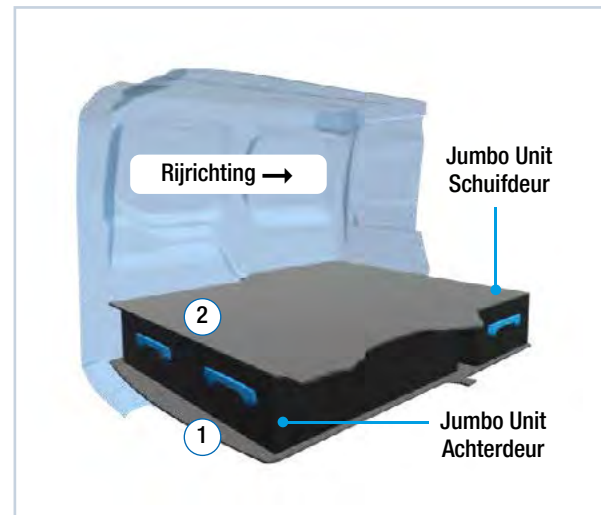

Meer Jumbo-Unit modellen vindt u op pagina 76

Voertuigspecificaties				Basisplaat ①	Afdekplaat ②	Montageset	Jumbo-Unit achterdeur		Jumbo-Unit schuifdeur	
Model / bouwjaar	Wielbasis	Schuifdeur	Dakvariant	Artikelnr.	Artikelnummer	Artikelnr.	Aantal	Artikelnummer	Aantal	Artikelnummer
Citroën Berlingo 2018	2785 mm / L1	Schuifdeur rechts	H1	1000014370	H15 1000014368	1000019524	1	1000013716	—	—
					H21 1000014369	1000019530	1	1000012659	—	—
							1	1000012628	—	—
							1	1000012661	—	—
Citroën Berlingo 2018	2975 mm / L2	Schuifdeur rechts	H1	1000014481	H15 1000014479	1000019525	1	1000012659	1	1000011458
					H21 1000014480	1000019531	1	1000013716	—	—
							1	1000012661	1	1000012655
							1	1000012628	—	—
Fiat Fiorino 2008	2513 mm / L1	Schuifdeur rechts	H1	1000019520	H15 1000019518	1000019524	2	1000011458	—	—
					H21 1000019519	1000019530	—	—	—	—
							2	1000012655	—	—
							—	—	—	—



## Jumbo-Unit – Opbergruimte op een hoger niveau



Voertuigspecificaties				Basisplaat ①	Afdekplaat ②	Montageset	Jumbo-Unit achterdeur		Jumbo-Unit schuifdeur	
Model / bouwjaar	Wielbasis	Schuifdeur	Dakvariant	Artikelnr.	Artikelnummer	Artikelnr.	Aantal	Artikelnummer	Aantal	Artikelnummer
Fiat Doblò 2010	3105 mm / L2	Schuifdeur rechts	H1	1000013721	H15 1000013719	1000014352	1	1000011458	1	1000012659
							1	1000013715	—	
					H21 1000013720	1000014352	1	1000012655	1	1000012661
							1	1000012623	—	
Ford Custom 12	2933 mm	Schuifdeur rechts	H1	1000018772	H15 1000018770	1000014353	3	1000013717	—	—
							—	—	—	
					H21 1000018771	1000014353	3	1000012632	—	—
							—	—	—	
Ford Custom 12	3300 mm	Schuifdeur rechts	H1	1000018786	H15 1000018784	1000014353	1	1000013717	—	—
							—	—	—	
					H21 1000018785	1000014353	1	1000012632	—	—
							—	—	—	
Mercedes-Benz Citan Lang 2021	2716 mm / L1	Schuifdeur rechts	H1	1000019483	H15 1000019484	1000014352	2	1000013716	—	—
							—	—	—	
					H21 1000019485	1000014352	2	1000012628	—	—
							—	—	—	
Mercedes-Benz Vito Lang 2014	3200 mm	Schuifdeur rechts	H1	1000013722	H15 1000013725	1000019528	2	1000013717	1	1000013716
							—	—	—	
					H21 1000013726	1000019534	2	1000012632	1	1000012628
							—	—	—	
Opel Combo 2010	3105 mm / L2	Schuifdeur rechts	H1	1000013721	H15 1000013719	1000014352	1	1000011458	1	1000012659
							1	1000013715	—	
					H21 1000013720	1000014352	1	1000012655	1	1000012661
							1	1000012623	—	



## Jumbo-Unit – Opbergruimte op een hoger niveau



Voertuigspecificaties				Basisplaat ①	Afdekplaat ②	Montageset	Jumbo-Unit achterdeur		Jumbo-Unit schuifdeur	
Model / bouwjaar	Wielbasis	Schuifdeur	Dakvariant	Artikelnr.	Artikelnummer	Artikelnr.	Aantal	Artikelnummer	Aantal	Artikelnummer
Opel Combo 2018	2785 mm / L1	Schuifdeur rechts	H1	1000014370	H15 1000014368	1000019524	1	1000013716	—	—
					H21 1000014369		1000019530	1	1000012659	—
					H15 1000014368	1000019524		1	1000012628	—
					H21 1000014369		1000019530	1	1000012661	—
Opel Combo 2018	2975 mm / L2	Schuifdeur rechts	H1	1000014481	H15 1000014479	1000019525		1	1000012659	1
					H21 1000014480		1000019531	1	1000013716	—
					H15 1000014479	1000019525		1	1000012661	1
					H21 1000014480		1000019531	1	1000012628	—
Peugeot Partner 2018	2785 mm / L1	Schuifdeur rechts	H1	1000014370	H15 1000014368	1000019524		1	1000013716	—
					H21 1000014369		1000019530	1	1000012659	—
					H15 1000014368	1000019524		1	1000012628	—
					H21 1000014369		1000019530	1	1000012661	—
Peugeot Partner 2018	2975 mm / L2	Schuifdeur rechts	H1	1000014481	H15 1000014479	1000019525		1	1000012659	1
					H21 1000014480		1000019531	1	1000013716	—
					H15 1000014479	1000019525		1	1000012661	1
					H21 1000014480		1000019531	1	1000012628	—
Renault Kangoo 2021	2716 mm / L1	Schuifdeur rechts	H1	1000019483	H15 1000019484	1000014352		2	1000013716	—
					H21 1000019485		1000014352	—	—	—
					H15 1000019484	1000014352		2	1000012628	—
					H21 1000019485		1000014352	—	—	—
Volkswagen Caddy 2015	2682 mm / L1	Schuifdeur rechts	H1	1000018421	H15 1000018419	1000014352		1	1000011460	1
					H21 1000018420		1000014352	1	1000013714	—
					H15 1000018419	1000014352		1	1000012652	1
					H21 1000018420		1000014352	1	1000012618	—



## Jumbo-Unit – Opbergruimte op een hoger niveau



Voertuigspecificaties				Basisplaat ①	Afdekplaat ②	Montageset	Jumbo-Unit achterdeur		Jumbo-Unit schuifdeur	
Model / bouwjaar	Wielbasis	Schuifdeur	Dakvariant	Artikelnr.	Artikelnummer	Artikelnr.	Aantal	Artikelnummer	Aantal	Artikelnummer
Volkswagen Caddy 2020	2755 mm / L1	Schuifdeur rechts	H1	1000018743	H15 1000018741	1000019525	1	1000011460	1	1000011458
							1	1000013714	—	
					H21 1000018742	1000019531	1	1000012652	1	1000012655
							1	1000012618	—	
Volkswagen Caddy Maxi 2020	2970 mm / L2	Schuifdeur rechts	H1	1000018846	H15 1000018844	1000019525	1	1000013715	1	1000013715
							1	1000011458	—	
					H21 1000018845	1000019531	1	1000012655	1	1000012655
							1	1000012618	—	
Volkswagen ID-Buzz Cargo 22	2989 mm / L1	Schuifdeur rechts	H1	1000020304	H15 1000020302	1000014352	2	1000013716	1	1000012659
							—	—	—	
					H21 1000020303	1000014352	2	1000012628	1	1000012661
							—	—	—	
Volkswagen T6 Kort	3000 mm	Schuifdeur rechts	H1 H2	1000018654	H15 1000018652	1000019529	2	1000013716	1	1000013716
							—	—	—	
					H21 1000018653	1000019535	2	1000012628	1	1000012628
							—	—	—	
Volkswagen T6 Lang	3400 mm	Schuifdeur rechts	H1 H2 H3	1000018657	H15 1000018655	1000019544	2	1000013717	1	1000013716
							—	—	—	
					H21 1000018656	1000019545	2	1000012632	1	1000012628
							—	—	—	



## Jumbo-Unit – Opbergruimte op een hoger niveau



De Jumbo-Unit is in 5 dieptes, 3 breedtes en 2 hoogtes verkrijgbaar.

Hoogte (H)	Diepte (D)	Breedte (B)
H15 = 255 mm	D7 = 681,4 mm	1,5 = 370,4 mm
H21 = 357 mm	D10 = 993,4 mm	2,0 = 491,4 mm
	D12 = 1201,4 mm	2,5 = 612,4 mm
	D14 = 1409,4 mm	
	D16 = 1617,4 mm	

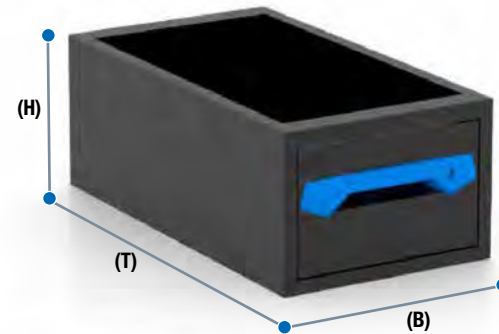

		Diepte 7 (681,4 mm)		Diepte 10 (993,4 mm)		Diepte 12 (1201,4 mm)		Diepte 14 (1409,4 mm)		Diepte 16 (1617,4 mm)			
Uitrusting		Artikelnr.	Gewicht	Artikelnr.	Gewicht	Artikelnr.	Gewicht	Artikelnr.	Gewicht	Artikelnr.	Gewicht		
<b>Breedte 1,5</b> (370,4 mm)	<b>Romphoogte 15/12</b> (255 mm)	2x schuiflade H6	1000011467	19,0 kg	1000011465	26,8 kg		1000011463	29,8 kg				
		1x schuiflade H12	1000011457	13,8 kg	1000011466	18,5 kg		1000011464	21,3 kg	1000012602	36,7 kg	1000012607	39,7 kg
	<b>Romphoogte 21/18</b> (357 mm)	1x schuiflade H8 1x schuiflade H10	1000012591	26,0 kg	1000012594	38,6 kg		1000012597	42,8 kg	1000012603	62,7 kg	1000012608	65,8 kg
<b>Breedte 2</b> (491,4 mm)	<b>Romphoogte 15/12</b> (255 mm)	1x schuiflade H12	1000011462	16,3 kg	1000011460	21,5 kg		1000011458	25,1 kg	1000012659	39,6 kg	1000012664	41,8 kg
		2x schuiflade H6	1000011461	22,9 kg	1000011459	30,4 kg		1000011456	34,6 kg				
	<b>Romphoogte 21/18</b> (357 mm)	1x schuiflade H18	1000012649	20,4 kg	1000012652	28,9 kg		1000012655	32,5 kg	1000012661	44,1 kg	1000012666	46,6 kg
		1x schuiflade H8 1x schuiflade H10	1000012645	28,0 kg	1000012651	41,7 kg		1000012654	46,5 kg	1000012660	66,8 kg	1000012665	70,0 kg
<b>Breedte 2,5</b> (612,4 mm)	<b>Romphoogte 15/12</b> (255 mm)	1x schuiflade H12			1000013714	28,2 kg		1000013715	33,0 kg	1000013716	37,2 kg	1000013717	40,7 kg
	<b>Romphoogte 21/18</b> (357 mm)	1x schuiflade H18			1000012618	32,3 kg		1000012623	36,6 kg	1000012628	48,3 kg	1000012632	51,0 kg
		1x schuiflade H8 1x schuiflade H10			1000012617	43,0 kg		1000012622	51,5 kg	1000012627	73,0 kg	1000012631	76,6 kg



## Jumbo-Unit – Opbergruimte op een hoger niveau



### Afdekbakken

De stabiele afdekbak vergroot de opslagruimte en de laadmogelijkheden van de Jumbo-Unit. De bak wordt op de Jumbo-Unit gemonteerd en kan met verdeelschotten nog een keer worden onderverdeeld. De zijdelings geïntegreerde vastzetpunten kunnen worden gebruikt om de lading aan de binnenkant vast te zetten. Zo kan met de Jumbo-Unit naast zwaar gereedschap of onhanteerbare materialen ook kleine materialen worden vervoerd.



Product	Technische gegevens	Geschikt voor ...	Artikelnr.
Jumbo-Unit G 1.5-7-7 Afdekbak	BxDxH: 681 x 370 x 115 mm Gewicht: 3,2 kg	Breedte 1,5/diepte 7	1000011623
Jumbo-Unit G 1.5-10-7 Afdekbak	BxDxH: 1.000 x 400 x 120 mm Gewicht: 4,5 kg	Breedte 1,5/diepte 10	1000011624
Jumbo-Unit G 1.5-12-7 Afdekbak	BxDxH: 1.210 x 400 x 125 mm Gewicht: 5,25 kg	Breedte 1,5/diepte 12	1000011625
Jumbo-Unit G 1.5-14-7 Afdekbak	BxDxH: 1.409 x 370 x 115 mm Gewicht: 6,07 kg	Breedte 1,5/diepte 14	1000012601
Jumbo-Unit G 1.5-16-7 Afdekbak	BxDxH: 1.617 x 370 x 115 mm Gewicht: 6,88 kg	Breedte 1,5/diepte 16	1000012606
Jumbo-Unit G 2-7-7 Afdekbak	BxDxH: 685 x 520 x 125 mm Gewicht: 3,9 kg	Breedte 2/diepte 7	1000011626
Jumbo-Unit G 2-10-7 Afdekbak	BxDxH: 1.000 x 520 x 125 mm Gewicht: 5,37 kg	Breedte 2/diepte 10	1000011627
Jumbo-Unit G 2-12-7 Afdekbak	BxDxH: 1.201 x 491 x 115 mm Gewicht: 6,35 kg	Breedte 2/diepte 12	1000011628
Jumbo-Unit G 2-14-7 Afdekbak	BxDxH: 1.409 x 491 x 115 mm Gewicht: 7,32 kg	Breedte 2/diepte 14	1000012658
Jumbo-Unit G 2-16-7 Afdekbak	BxDxH: 1.617 x 491 x 115 mm Gewicht: 8,28 kg	Breedte 2/diepte 16	1000012663
Jumbo-Unit G 2.5-10-7 Afdekbak	BxDxH: 993 x 612 x 115 mm Gewicht: 6,29 kg	Breedte 2,5/diepte 10	1000012616
Jumbo-Unit G 2.5-12-7 Afdekbak	BxDxH: 993 x 612 x 115 mm Gewicht: 7,43 kg	Breedte 2,5/diepte 12	1000012621
Jumbo-Unit G 2.5-14-7 Afdekbak	BxDxH: 1.409 x 612 x 115 mm Gewicht: 8,56 kg	Breedte 2,5/diepte 14	1000012626
Jumbo-Unit G 2.5-16-7 Afdekbak	BxDxH: 1.617 x 612 x 115 mm Gewicht: 9,68 kg	Breedte 2,5/diepte 16	1000012630

### Dekplaten

De dekplaat SoboGrip wordt op de Jumbo-Unit gemonteerd en maakt zo een uitbreiding van het laadoppervlak mogelijk. In de dekplaat zijn ProSafe vastzetpunten aangebracht, waardoor een professionele en snelle ladingbeveiliging eenvoudig en snel mogelijk is. Het SoboGrip-oppervlak is extreem robuust en ongevoelig voor vuil. De dekplaat kan tot 100 kg worden belast en is beloopbaar.



Product	Technische gegevens	Geschikt voor ...	Artikelnr.
Jumbo-Unit G 1.5-7 Dekplaat SGR PS	BxDxH: 680 x 369 x 12 mm Gewicht: 1,8 kg	Breedte 1,5/diepte 7	1000004799
Jumbo-Unit G 1.5-10 Dekplaat SGR PS	BxDxH: 992 x 369 x 12 mm Gewicht: 3,0 kg	Breedte 1,5/diepte 10	1000004800
Jumbo-Unit G 1.5-12 Dekplaat SGR PS	BxDxH: 1.200 x 369 x 12 mm Gewicht: 3,6 kg	Breedte 1,5/diepte 12	1000004801
Jumbo-Unit G 1.5-14 Dekplaat SGR PS	BxDxH: 1.408 x 369 x 12 mm Gewicht: 5,37 kg	Breedte 1,5/diepte 14	1000012600
Jumbo-Unit G 1.5-16 Dekplaat SGR PS	BxDxH: 1.616 x 369 x 12 mm Gewicht: 6,07 kg	Breedte 1,5/diepte 16	1000012605
Jumbo-Unit G 2-7 Dekplaat SGR PS	BxDxH: 680 x 490 x 12 mm Gewicht: 2,7 kg	Breedte 2/diepte 7	1000004802
Jumbo-Unit G 2-10 Dekplaat SGR PS	BxDxH: 992 x 490 x 12 mm Gewicht: 4,0 kg	Breedte 2/diepte 10	1000004803
Jumbo-Unit G 2-12 Dekplaat SGR PS	BxDxH: 1.200 x 490 x 12 mm Gewicht: 4,9 kg	Breedte 2/diepte 12	1000004804
Jumbo-Unit G 2-14 Dekplaat SGR PS	BxDxH: 1.408 x 490 x 12 mm Gewicht: 6,77 kg	Breedte 2/diepte 14	1000012657
Jumbo-Unit G 2-16 Dekplaat SGR PS	BxDxH: 1.616 x 490 x 12 mm Gewicht: 7,67 kg	Breedte 2/diepte 16	1000012662
Jumbo-Unit G 2.5-10 Dekplaat SGR PS	BxDxH: 992 x 611 x 12 mm Gewicht: 5,77 kg	Breedte 2,5/diepte 10	1000012615
Jumbo-Unit G 2.5-12 Dekplaat SGR PS	BxDxH: 1.200 x 611 x 12 mm Gewicht: 7,18 kg	Breedte 2,5/diepte 12	1000012620
Jumbo-Unit G 2.5-14 Dekplaat SGR PS	BxDxH: 1.408 x 611 x 12 mm Gewicht: 8,24 kg	Breedte 2,5/diepte 14	1000012625
Jumbo-Unit G 2.5-16 Dekplaat SGR PS	BxDxH: 1.616 x 611 x 12 mm Gewicht: 9,31 kg	Breedte 2,5/diepte 16	1000012629



## Jumbo-Unit – Opbergruimte op een hoger niveau



### Verdeelschotten schuifladen

Met verdeelschotten kunnen de schuifladen in de diepte in afzonderlijke vakken worden onderverdeeld. Afhankelijk van de ruimte die vereist is, zijn de posities van de verdeelschotten flexibel variabel. Elke set verdeelschotten bestaat uit één verdeelschot en de bijbehorende verdeelschotadapters.

Product	Geschikt voor ...	Artikelnr.
Set verdeelschotten SBL B1,5 H6 T7/10/12	Schuiflade breedte 1,5/diepte 7 - 12/hoogte 6	1000013397
Set verdeelschotten SBL B1,5 H8 T7/10/12	Schuiflade breedte 1,5/diepte 7 - 12/hoogte 8	1000013399
Set verdeelschotten SBL B1,5 H8 T14/16	Schuiflade breedte 1,5/diepte 14 - 16/hoogte 8	1000013401
Set verdeelschotten SBL B2 H6 T7/10/12	Schuiflade breedte 2/diepte 7 - 12/hoogte 6	1000013398
Set verdeelschotten SBL B2 H8 T7/10/12	Schuiflade breedte 2/diepte 7 - 12/hoogte 8	1000013400
Set verdeelschotten SBL B2 H8 T14/16	Schuiflade breedte 2/diepte 14 - 16/hoogte 8	1000013402
Set verdeelschotten SBL B2,5 H8 T7/10/12	Schuiflade breedte 2,5/diepte 7 - 12/hoogte 8	1000013403
Set verdeelschotten SBL B2,5 H8 T14/16	Schuiflade breedte 2,5/diepte 14 - 16/hoogte 8	1000013404

### Verdeelschot afdekbak

Door flexibele onderverdeling van de afdekbak in de diepte is ook het vervoer van kleine onderdelen mogelijk. De schottensets bestaan telkens uit één verdeelschot en de bijbehorende verdeelschotadapters.



Product	Geschikt voor ...	Artikelnr.
Jumbo-Unit G set verdeelschotten ADW 1.5-0-6	Afdekbak breedte 1,5	1000013394
Jumbo-Unit G set verdeelschotten ADW 2-0-6	Afdekbak breedte 2	1000013395
Jumbo-Unit G set verdeelschotten ADW 2.5-0-6	Afdekbak breedte 2,5	1000013396

### Gereedschapsmatten

Gereedschapsmatten voorkomen verschuiven van de opgeslagen voorwerpen en beschermen zowel de inhoud als ook de schuiflade of de afdekbak tegen beschadigingen. Bovendien voorkomen ze storende rammelende geluiden.



Gereedschapsmat schuiflade	Geschikt voor ...	Artikelnr.
Gereedschapsmat schuiflade 1.5-7-0	Breedte 1,5/diepte 7	651016733
Gereedschapsmat schuiflade 1.5-10-0	Breedte 1,5/diepte 10	651017714
Gereedschapsmat schuiflade 1.5-12-0	Breedte 1,5/diepte 12	651017715
Gereedschapsmat schuiflade 1.5-14-0	Breedte 1,5/diepte 14	6000012382
Gereedschapsmat schuiflade 1.5-16-0	Breedte 1,5/diepte 16	6000012383
Gereedschapsmat schuiflade 2-7-0	Breedte 2/diepte 7	651005159
Gereedschapsmat schuiflade 2-10-0	Breedte 2/diepte 10	651017716
Gereedschapsmat schuiflade 2-12-0	Breedte 2/diepte 12	651017717
Gereedschapsmat schuiflade 2-14-0	Breedte 2/diepte 14	6000012384
Gereedschapsmat schuiflade 2-16-0	Breedte 2/diepte 16	6000012385
Gereedschapsmat schuiflade 2.5-7-0	Breedte 2,5/diepte 7	6000012386
Gereedschapsmat schuiflade 2.5-10-0	Breedte 2,5/diepte 10	6000012387
Gereedschapsmat schuiflade 2.5-12-0	Breedte 2,5/diepte 12	6000012388
Gereedschapsmat schuiflade 2.5-14-0	Breedte 2,5/diepte 14	6000012389
Gereedschapsmat schuiflade 2.5-16-0	Breedte 2,5/diepte 16	6000012390

Gereedschapsmat afdekbak	Geschikt voor ...	Artikelnr.
Gereedschapsmat afdekbak JU 1,5-7-0	Breedte 1,5/diepte 7	6000012391
Gereedschapsmat afdekbak JU 1,5-10-0	Breedte 1,5/diepte 10	6000012392
Gereedschapsmat afdekbak JU 1,5-12-0	Breedte 1,5/diepte 12	6000012393
Gereedschapsmat afdekbak JU 1,5-14-0	Breedte 1,5/diepte 14	6000012394
Gereedschapsmat afdekbak JU 1,5-16-0	Breedte 1,5/diepte 16	6000012395
Gereedschapsmat afdekbak JU 2-7-0	Breedte 2/diepte 7	6000012396
Gereedschapsmat afdekbak JU 2-10-0	Breedte 2/diepte 10	6000012397
Gereedschapsmat afdekbak JU 2-12-0	Breedte 2/diepte 12	6000012398
Gereedschapsmat afdekbak JU 2-14-0	Breedte 2/diepte 14	6000012399
Gereedschapsmat afdekbak JU 2-16-0	Breedte 2/diepte 16	6000012400
Gereedschapsmat afdekbak JU 2,5-7-0	Breedte 2,5/diepte 7	6000012401
Gereedschapsmat afdekbak JU 2,5-10-0	Breedte 2,5/diepte 10	6000012402
Gereedschapsmat afdekbak JU 2,5-12-0	Breedte 2,5/diepte 12	6000012403
Gereedschapsmat afdekbak JU 2,5-14-0	Breedte 2,5/diepte 14	6000012404
Gereedschapsmat afdekbak JU 2,5-16-0	Breedte 2,5/diepte 16	6000012405





Praktische bedrijfswageninrichting voor uw voertuig

# Sortimo Xpress



Voor alle gangbare voertuigmodellen



Uit te breiden met  
verschillende accessoires



Gereedschapsmatten en  
verdeelschotten inbegrepen



Snelle selectie van best-practice  
bedrijfswageninrichting



## Sortimo Xpress



De Sortimo Xpress ontwerpen vertegenwoordigen een selectie van basisuitrustingen met de beste prijs-prestatieverhouding. Voor elk voertuigtype heeft u de keuze tussen een Basic of Pro bedrijfswageninrichting voor de rechter- en linkerzijde van de laadruimte. U kunt deze vrij combineren op basis van uw behoeften.

De Xpress ontwerpen zijn ontwikkeld op basis van best-practice voorbeelden van onze klanten en hebben zich dus al bewezen. Wegens de populariteit is deze bedrijfswageninrichting snel leverbaar en kunnen wij ze binnen de kortst mogelijke tijd leveren – tegen een speciale prijs.

Upgrades die uw werkproces nog eenvoudiger maken, zijn beschikbaar in de vorm van BOXXen, koffers en accessoires. U kunt haken, houders, labels en BOXXen online bestellen op mySortimo.nl of ze selecteren uit de catalogus.

Mist u voor uw werkzaamheden een vereiste accessoire in het Xpress ontwerp, neem dan contact op met uw Sortimo adviseur of onze klantenservice. Natuurlijk passen wij het Xpress ontwerp aan uw wensen aan of ontwerpen een bedrijfswageninrichting op maat voor u.

### SoboPro montagevloer

De SR5 bedrijfswageninrichting uit de Xpress reeks kan rechtstreeks op de SoboPro montagevloer worden vastgeschroefd. Duidelijk voordeel: tijdsparing.



Meer informatie over de SoboPro montagevloer vindt u vanaf pagina 93



Een compatibel bedrijfswageninrichting is gemarkeerd met het SoboPro pictogram.

### BEDRIJFSWAGENS – L1



**Geschikt voor:** Citroën Berlingo L1 (2018-), Mercedes-Benz Citan lang (2012-), Mercedes-Benz Citan lang 2021, Nissan NV250 L1 (2019), Nissan Townstar (2022-), Opel Combo Cargo (2018-), Peugeot Partner L1 (2018-), Renault Kangoo Rapid (2008-), Renault Kangoo L1 (2021), Toyota ProAceCity L1, Volkswagen Caddy L1 (2020)

#### BASIC variant



##### Linkerzijde

Afmetingen (BxH): 1265 x 989 mm  
Totaalgewicht: 20 kg

Xpress 1

Artikelnummer: 1000019540

##### Rechterzijde

Afmetingen (BxH): 771 x 989 mm  
Totaalgewicht: 19 kg

Xpress 2

Artikelnummer: 1000019541

#### PRO variant



##### Linkerzijde

Afmetingen (BxH): 1265 x 989 mm  
Totaalgewicht: 29 kg

Xpress 3

Artikelnummer: 1000019548

##### Rechterzijde

Afmetingen (BxH): 771 x 989 mm  
Totaalgewicht: 29 kg

Xpress 4.1

Artikelnummer: 1000020418

#### Bijpassende SoboPro montagevloeren (voertuigen met schuifdeur rechts)

#### Artikelnr.

Citroën Berlingo L1 (2018-), Opel Combo Cargo (2018-), Peugeot Partner L1 (2018-), Toyota ProAceCity L1 (2020)	1000012161
Mercedes-Benz Citan lang (2012-), Nissan NV250 L1, Renault Kangoo Rapid (2008-) – Zonder wielkastbekleding	1000012179
Renault Kangoo Rapid / Rapid „Open Sesame“ (2021), Mercedes-Benz Citan lang 2021, Nissan Townstar (2022-)	1000019099
Volkswagen Caddy L1 (2020)	1000016216



## Sortimo Xpress



## BEDRIJFSWAGENS – L2



Geschikt voor: Citroën Berlingo L2 (2018-), Mercedes Citan extra lang (2012-), Nissan NV250 L2 (2019), Opel Combo Cargo XL (2018-), Peugeot Partner L2 (2018-), Renault Kangoo Maxi (2008-), Toyota ProAceCity L2 (2020)

## BASIC variant



## Linkerzijde

Afmetingen (BxH): 1512x1040 mm  
Totaalgewicht: 22 kg

Artikelnummer: 1000019542

Xpress 5



## Rechterzijde

Afmetingen (BxH): 1018x1040 mm  
Totaalgewicht: 21 kg

Artikelnummer: 1000019543

Xpress 6

## PRO variant



## Linkerzijde

Afmetingen (BxH): 1512x1040 mm  
Totaalgewicht: 35 kg

Artikelnummer: 1000019550

Xpress 7



## Rechterzijde

Afmetingen (BxH): 1018x1040 mm  
Totaalgewicht: 37 kg

Artikelnummer: 1000020419

Xpress 8.1

## Bijpassende SoboPro montagevloeren (voertuigen met schuifdeur rechts)

	Artikelnr.
Citroën Berlingo L2 (2018-), Opel Combo Cargo XL (2018-), Peugeot Partner L2 (2018-), Toyota ProAceCity L2	1000012162
Mercedes-Benz Citan extra lang (2012-), Nissan NV250 L2, Renault Kangoo Maxi (2008-) – Zonder wielkastbekleding	1000012180

## BEDRIJFSWAGENS



Geschikt voor: Citroën Jumpy M (2016-), Fiat Scudo L2 (2022-), Fiat Talento L1 (2016-), Mercedes-Benz Vito Compact (2014), Nissan Primastar L1 (2021-), Opel Vivaro L1 (2014 - 2019), Opel Vivaro Cargo M (2019-), Peugeot Expert L2 (2016-), Renault Trafic L1 (2014-), Toyota ProAce L1 (2016-)

## BASIC variant



## Linkerzijde

Afmetingen (BxH): 1759x1040 mm  
Totaalgewicht: 39 kg

Artikelnummer: 1000019552

Xpress 9



## Rechterzijde

Afmetingen (BxH): 1018x1040 mm  
Totaalgewicht: 21 kg

Artikelnummer: 1000019543

Xpress 6

## PRO variant



## Linkerzijde

Afmetingen (BxH): 1759x1130 mm  
Totaalgewicht: 52 kg

Artikelnummer: 1000019553

Xpress 10



## Rechterzijde

Afmetingen (BxH): 1018x1040 mm  
Totaalgewicht: 37 kg

Artikelnummer: 1000020419

Xpress 8.1

## Bijpassende SoboPro montagevloeren (voertuigen met schuifdeur rechts)

	Artikelnr.
Citroën Jumpy M (2016-), Fiat Scudo L2 (2022-), Opel Vivaro Cargo M (2019-), Peugeot Expert L2 (2016-), Toyota ProAce L1 (2016-)	1000012164
Fiat Talento L1 (2016-), Nissan Primastar L1 (2021-), Opel Vivaro L1 (2014 - 2019), Renault Trafic L1 (2014-) – Achterklep	1000012303
Fiat Talento L1 (2016-), Nissan Primastar L1 (2021-), Opel Vivaro L1 (2014 - 2019), Renault Trafic L1 (2014-) – Vleugeldeuren	1000012192
Mercedes-Benz Vito Compact (2014)	1000012183



## Sortimo Xpress



## BEDRIJFSWAGENS



Geschikt voor: Ford Transit Custom L1 (2012), Mercedes-Benz Vito lang (2014), Volkswagen T6 Kort (2015)

## BASIC variant



## Linkerzijde

Afmetingen (BxH): 2006 x 1040 mm  
Totaalgewicht: 44 kg  
Artikelnummer: 1000019554

Xpress 11



## Rechterzijde

Afmetingen (BxH): 1018 x 1040 mm  
Totaalgewicht: 21 kg  
Artikelnummer: 1000019543

Xpress 6

## PRO variant



## Linkerzijde

Afmetingen (BxH): 2006 x 1130 mm  
Totaalgewicht: 54 kg  
Artikelnummer: 1000019555

Xpress 12



## Rechterzijde

Afmetingen (BxH): 1018 x 1120 mm  
Totaalgewicht: 63 kg  
Artikelnummer: 1000019556

Xpress 13

## Bijpassende SoboPro montagevloeren (voertuigen met schuifdeur rechts)

	Artikelnr.
Ford Transit Custom L1 (2012)	1000012173
Mercedes-Benz Vito lang (2014)	1000012184
Volkswagen T6 Kort (2015)	1000012200

## BEDRIJFSWAGENS



Geschikt voor: Citroën Jumpy XL (2016-), Fiat Scudo L3 (2022-), Fiat Talento L2 (2016-), Ford Transit Custom L2 (2012), Mercedes-Benz Vito extra lang (2014), Nissan Primastar L2 (2021-), Opel Vivaro L2 (2014-2019), Opel Vivaro Cargo L (2019-), Peugeot Expert L3 (2016-), Renault Trafic L2 (2014-), Toyota ProAce L2 (2016-), Volkswagen T6 lang (2015)

## BASIC variant



## Linkerzijde

Afmetingen (BxH): 2253 x 1040 mm  
Totaalgewicht: 46 kg  
Artikelnummer: 1000019557

Xpress 14



## Rechterzijde

Afmetingen (BxH): 1265 x 1140 mm  
Totaalgewicht: 26 kg  
Artikelnummer: 1000019558

Xpress 15

## PRO variant



## Linkerzijde

Afmetingen (BxH): 2253 x 1130 mm  
Totaalgewicht: 61 kg  
Artikelnummer: 1000019559

Xpress 16



## Rechterzijde

Afmetingen (BxH): 1265 x 1160 mm  
Totaalgewicht: 68 kg  
Artikelnummer: 1000019560

Xpress 17

## Bijpassende SoboPro montagevloeren (voertuigen met schuifdeur rechts)

	Artikelnr.
Fiat Talento L2 (2016-), Nissan Primastar L2 (2021-), Opel Vivaro L2 (2014-2019), Renault Trafic L2 (2014-) – Achterklep	1000012304
Fiat Talento L2 (2016-), Nissan Primastar L2 (2021-), Opel Vivaro L2 (2014-2019), Renault Trafic L2 (2014-) – Vleugeldeuren	1000012193
Citroën Jumpy XL (2016-), Fiat Scudo L3 (2022-), Opel Vivaro Cargo L (2019-), Peugeot Expert L3 (2016-), Toyota ProAce L2 (2016-)	1000012165
Ford Transit Custom L2 (2012)	1000012174
Mercedes-Benz Vito extra lang (2014)	1000012185
Volkswagen T6 lang (2015)	1000012201



# Sortimo Xpress



## GROTE BEDRIJFSWAGENS – L2



**Geschikt voor:** Citroën Jumper L2 (2014-), Fiat Ducato L2 (2014-), Ford Transit L2 (2014), Nissan Interstar L2 (2021-), Opel Movano L2 (2022-), Peugeot Boxer L2 (2014-), Renault Master L2 voorwielaandrijving (2010-)

## GROTE BEDRIJFSWAGENS – L2, L3, L4

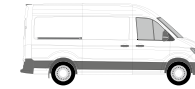

**Geschikt voor:** Citroën Jumper L3 (2014-), Fiat Ducato L4 (2014-), Ford Transit L3 (2014), Iveco L3 achterwielaandrijving (2014), MAN TGE L1 Standard voorwielaandrijving (2016-), Mercedes-Benz Sprinter L2 voorwielaandrijving (2018), Mercedes-Benz Sprinter L3 achterwielaandrijving (2018), Nissan Interstar L3 (2021-), Opel Movano L3 voorwielaandrijving (2010-), Opel Movano L2 (2022-), Peugeot Boxer L3 (2014-), Renault Master L3 voorwielaandrijving (2010-), Volkswagen Crafter middellang voorwielaandrijving (2016-)

### BASIC variant



#### Linkerzijde

**Afmetingen (BxH):** 2500 x 1637 mm  
**Totaalgewicht:** 85 kg  
**Artikelnummer:** 1000019561

**Xpress 18**



#### Rechterzijde

**Afmetingen (BxH):** 1265 x 1380 mm  
**Totaalgewicht:** 37 kg  
**Artikelnummer:** 1000019562

**Xpress 19**

### PRO variant



**Xpress 20**

#### Linkerzijde

**Afmetingen (BxH):** 2398 x 1640 mm  
**Totaalgewicht:** 95 kg  
**Artikelnummer:** 1000019563



**Xpress 21**

#### Rechterzijde

**Afmetingen (BxH):** 1188 x 1510 mm  
**Totaalgewicht:** 55 kg  
**Artikelnummer:** 1000019564

### BASIC variant



#### Linkerzijde

**Afmetingen (BxH):** 2747 x 1640 mm  
**Totaalgewicht:** 88 kg  
**Artikelnummer:** 1000019565

**Xpress 22**



#### Rechterzijde

**Afmetingen (BxH):** 1512 x 1470 mm  
**Totaalgewicht:** 44 kg  
**Artikelnummer:** 1000019566

**Xpress 23**

### PRO variant



**Xpress 24**

#### Linkerzijde

**Afmetingen (BxH):** 2640 x 1640 mm  
**Totaalgewicht:** 98 kg  
**Artikelnummer:** 1000019567



**Xpress 25**

#### Rechterzijde

**Afmetingen (BxH):** 1430 x 1510 mm  
**Totaalgewicht:** 66 kg  
**Artikelnummer:** 1000019568

Bijpassende SoboPro montagevloeren (voertuigen met schuifdeur rechts)	Artikelnr.
Nissan Interstar L2 (2021-), Renault Master L2 (2010-) – Voorwielaandrijving	1000012195
Citroën Jumper L2 (2014-), Fiat Ducato L2 (2014-), Opel Movano L2 (2022-), Peugeot Boxer L2 (2014-)	1000012169
Ford Transit L2 (2014) – Voorwielaandrijving	1000012175

Bijpassende SoboPro montagevloeren (voertuigen met schuifdeur rechts)	Artikelnr.
Citroën Jumper L3 (2014-), Fiat Ducato L4 (2014-), Opel Movano L2 (2022-), Peugeot Boxer L3 (2014-)	1000012170
Nissan Interstar L3 (2021-), Opel Movano L3 (2010-), Renault Master L3 (2010-) – Voorwielaandrijving	1000012196
MAN TGE L1 standaard (2016-), Volkswagen Crafter middellang (2016-) – Voorwielaandrijving	1000012202
Mercedes-Benz Sprinter Standard (2018) – Voorwielaandrijving	1000012191
Mercedes-Benz Sprinter Standard (2018) – Achterwielaandrijving	1000012187
Ford Transit L3 (2014) – Voorwielaandrijving	1000012176
Iveco L3 (2014) – Achterwielaandrijving	1000013441



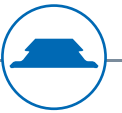

Geïntegreerde montagepunten – Ladingbeveiliging – Bescherming laadruimte

# Vloer- en wandbekledingen



Beschermen de laadruimte tegen slijtage en beschadigingen



Vastzetpunten voor professionele ladingbeveiliging



Ideale combinatie met SR5 dankzij geïntegreerde montagepunten



Onderhoudsvriendelijk, robuust en gemakkelijk schoon te maken



## Montage- en ladingbeveiligingsvloeren

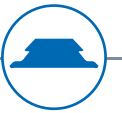

Vloer- en wandbekledingen vormen de basis van een professionele bedrijfswageninrichting. Sortimo biedt de juiste oplossing voor elke toepassing met voertuigspecifieke sets in verschillende uitvoeringen. Ons ProSafe ladingbeveiligingssysteem is in de SoboPro vloeren geïntegreerd, zodat diverse oplossingen voor ladingbeveiliging mogelijk zijn. De vloer- en wandbekledingen van Sortimo dragen aanzienlijk bij aan het behoud van de waarde van uw voertuig. Ze beschermen de carrosserie tegen beschadigingen en kunnen indien nodig worden verwijderd zonder resten achter te laten.



**SoboGrip**

Robuuste montagevloer met antislipcoating voor wisselende lading.



**SoboPro**

Ladingbeveiligingsvloer met montagepunten voor SR5 bedrijfswageninrichting en extra mogelijkheden om lading vast te zetten.



**SoboPro-spanstang**

Ladingbeveiligingsvloer met montagepunten voor SR5 bedrijfswageninrichting en extra ProSafe vastzetpunten voor het gebruik van spanstangen.

**SR5**

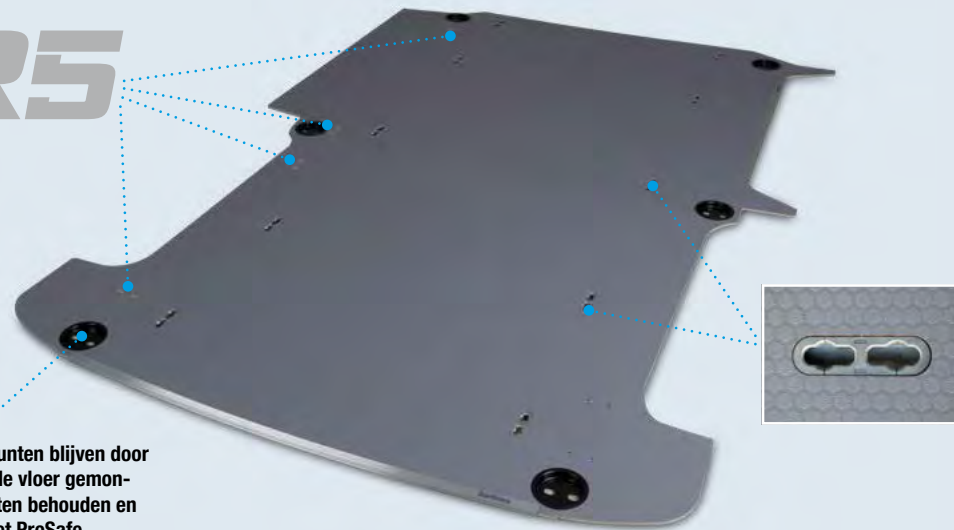

Originele vastzetpunten blijven door geïntegreerde, in de vloer gemonteerde vastzetpunten behouden en zijn compatibel met ProSafe.

### Montage- en ladingbeveiligingsvloer

- van Noors berkenhout
- dikte 9 mm, 7-laags verlijmd
- extreem kras- en slagvast
- vochtbestendig
- hygiënische, slipvaste en uitermate slijtvaste oppervlaktebekleding
- aluminium beschermranden aan instapzijden
- geïntegreerde aansluitpunten voor SR5 bedrijfswageninrichting bij SoboPro-vloeren
- precies afgestemd op het voertuig
- geen doorboring van de carrosserie van het voertuig nodig

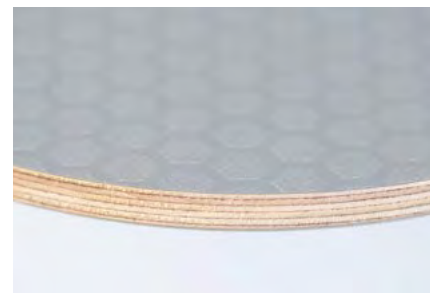

## Maximaal gebruik van de laadruimte in het voertuig met SoboPro en SR5 bedrijfswageninrichting

### SoboPro vloer



Dankzij geïntegreerde montagepunten maakt de SoboPro vloer een snelle en eenvoudige montage van de SR5 bedrijfswageninrichting mogelijk zonder de carrosserie van het voertuig te moeten doorboren. De standaard vastzetpunten in de bedrijfswagen kunnen daarbij nog steeds worden gebruikt. De SoboPro vloer beschikt naast over voorgeconfigureerde montagepunten over extra vastzetpunten. Dit resulteert in een innovatief en professioneel ladingbeveiligingsconcept dat het flexibel vastzetten van lading aan de vloer mogelijk maakt. De ProSafe vastzetpunten zijn daarbij zodanig gerangschikt dat de waardevolle opslagruimte op de voertuigvloer optimaal wordt gebruikt, zelfs in combinatie met een SR5 bedrijfswageninrichting.



### Ladingbeveiliging als standaard

De SoboPro-vloer is compatibel met het gehele ProSafe assortiment, zoals spanbanden, CargoStopp of ladingbeveiligingsnetten. De beschermvloer is bestand tegen vuil en water, gemakkelijk te reinigen en extreem kras- en schokbestendig.





## Montage- en ladingbeveiligingsvloeren

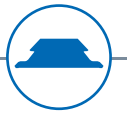

### CITROËN

Vloeren voor voertuigen met schuifdeur aan de rechterkant.



Model/bouwjaar	Specificatie	Wielbasis	Totale lengte	Artikelnr.	Artikelnr.
Berlingo 2018	L1	2785 mm	4403 mm	1000013292	1000012161
Berlingo 2018	L2	2975 mm	4753 mm	1000013259	1000012162
Jumper 2006	L1	3000 mm	4963 mm	331010270	1000012168
Jumper 2006	L2	3450 mm	5413 mm	331010272	1000012169
Jumper 2006	L3	4035 mm	5998 mm	331010274	1000012170
Jumper 2006	L4	4035 mm	6363 mm	331010809	1000013483
Jumpy 2016	XS	2925 mm	4609 mm	1000005157	1000012163
Jumpy 2016	M	3275 mm	4959 mm	1000005112	1000012164
Jumpy 2016	XL	3275 mm	5309 mm	1000005158	1000012165

### DACIA

Vloeren voor voertuigen met schuifdeur aan de rechterkant.



Model/bouwjaar	Specificatie	Wielbasis	Totale lengte	Artikelnr.	Artikelnr.
Dokker Express 2012	L1, VS	2810 mm	4363 mm	1000004286	1000012301
Dokker Express 2012	L1, ST	2810 mm	4363 mm	1000001554	-

### FIAT

Vloeren voor voertuigen met schuifdeur aan de rechterkant.



Model/bouwjaar	Specificatie	Wielbasis	Totale lengte	Artikelnr.	Artikelnr.
Doblò 2010	L1	2755 mm	4406 mm	331016509	1000012166
Doblò 2010	L2	3105 mm	4756 mm	331016510	1000012167
Ducato 2006	L1	3000 mm	4963 mm	331010270	1000012168
Ducato 2006	L2	3450 mm	5413 mm	331010272	1000012169
Ducato 2006	L4	4035 mm	5998 mm	331010274	1000012170
Ducato 2006	L5	4035 mm	6363 mm	331010809	1000013483
Talento 2022	XS	2925 mm	4609 mm	1000005157	1000012163
Talento 2022	M	3275 mm	4959 mm	1000005112	1000012164
Talento 2022	XL	3275 mm	5309 mm	1000005158	1000012165

### FORD

Vloeren voor voertuigen met schuifdeur aan de rechterkant.



Model/bouwjaar	Specificatie	Wielbasis	Totale lengte	Artikelnr.	Artikelnr.
Transit Connect 2014	L1	2662 mm	4418 mm	1000002597	1000012171
Transit Connect 2014	L2	3062 mm	4818 mm	1000002535	1000012172
Transit Courier 2014	VS	2489 mm	4157 mm	1000003219	-
Transit Courier 2014	ST	2489 mm	4157 mm	1000003391	-
Transit Custom 2012	L1	2933 mm	4972 mm	1000001761	1000012173
Transit Custom 2012	L2	3300 mm	5339 mm	1000001764	1000012174
Transit 2014	L2	3300 mm	5531 mm	1000002680	1000012175
Transit 2014	L2, AA	3300 mm	5531 mm	1000002873	1000012177
Transit 2014	L3	3750 mm	5981 mm	1000002649	1000012176
Transit 2014	L3, AA	3750 mm	5981 mm	1000002760	1000012178
Transit 2014	L4, AA	3750 mm	6704 mm	1000003137	-
Transit 2014	L3, AA, DW	3750 mm	6704 mm	1000003143	-

#### SoboGrip



De Sortimo SoboGrip-vloer is voor zwaar dagelijks werk met wisselende transportgoederen ontwikkeld en dus ideaal voor pakketdiensten of expeditiebedrijven. De coating met noppen is richtingsneutraal, krasbestendig en ook bij natheid extreem slipvast.



VD = vleugeldeuren, AA = achterwielaandrijving, AK = achterklep, WB = wielkastbekleding, ST = scheidingsrooster tussenwand, VS = verdeelschot, DW = dubbele banden



## Montage- en ladingbeveiligingsvloeren

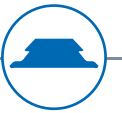

### HYUNDAI

Vloeren voor voertuigen met schuifdeur aan de rechterkant.



Model/bouwjaar	Specificatie	Wielbasis	Totale lengte	Artikelnr.	Artikelnr.
H350 2015	L2	3435 mm	5515 mm	1000004671	1000014426
H350 2015	L3	3670 mm	6195 mm	1000004682	-

### IVECO

Vloeren voor voertuigen met schuifdeur aan de rechterkant.



Model/bouwjaar	Specificatie	Wielbasis	Totale lengte	Artikelnr.	Artikelnr.
Daily 2014	L1	3000 mm	5040 mm	1000003400	1000013442
Daily 2014	L2	3520 mm	5560 mm	1000002757	1000013443
Daily 2014	L3	3520 mm	5950 mm	1000002758	1000013441
Daily 2014	L3, DW	3520 mm	5950 mm	1000004381	-
Daily 2014	L4	4100 mm	7130 mm	1000002759	1000013444
Daily 2014	L4, DW	4100 mm	7130 mm	1000003979	-
Daily 2014	L5	4100 mm	7498 mm	1000004098	1000013445
Daily 2014	L5, DW	4100 mm	7498 mm	1000004101	-

### MAN

Vloeren voor voertuigen met schuifdeur aan de rechterkant.



Model/bouwjaar	Specificatie	Wielbasis	Totale lengte	Artikelnr.	Artikelnr.
TGE 2016	Standaard	3640 mm	5966 mm	1000005278	1000012202
TGE 2016	Standaard, AA	3640 mm	5966 mm	1000011211	1000012204
TGE 2016	Standaard, AA, DW	3640 mm	5966 mm	1000010565	-
TGE 2016	Lang	4490 mm	6836 mm	1000005279	1000012203
TGE 2016	Lang, AA	4490 mm	6836 mm	1000011219	1000012205
TGE 2016	Lang, AA, DW	4490 mm	6836 mm	1000010566	-
TGE 2016	Extralang	4490 mm	7391 mm	1000005280	-
TGE 2016	Extralang, AA	4490 mm	7391 mm	1000011227	-
TGE 2016	Extralang, AA, DW	4490 mm	7391 mm	1000011445	-

### MAXUS

Vloeren voor voertuigen met schuifdeur aan de rechterkant.



Model/bouwjaar	Specificatie	Wielbasis	Totale lengte	Artikelnr.	Artikelnr.
Deliver 9 2021	L3	3760 mm	5940 mm	1000020624	1000020630

VD = vleugeldeuren, AA = achterwielaandrijving, AK = achterklep, WB = wielkastbekleding, ST = scheidingsrooster tussenwand, VS = verdeelschot, DW = dubbele banden



## Montage- en ladingbeveiligingsvloeren

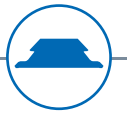

### MERCEDES-BENZ

Vloeren voor voertuigen met schuifdeur aan de rechterkant.



Model/bouwjaar	Specificatie	Wielbasis	Totale lengte	Artikelnr.	Artikelnr.
Citan 2012	Lang	2697 mm	4321 mm	331013206	1000012179
Citan 2012	Lang, WB	2697 mm	4321 mm	1000002609	1000012181
Citan 2012	Extralang	3081 mm	4705 mm	331017394	1000012180
Citan 2012	Extralang, WB	3081 mm	4705 mm	1000003170	1000012182
Citan 2021	Standaard	2716 mm	4498 mm	1000019092	1000019096
Citan 2022	Lang	3100 mm	4910 mm	1000020542	1000020550
Sprinter 2006	Compact, AA	3250 mm	5245 mm	331008871	1000012186
Sprinter 2018	Compact	3259 mm	5267 mm	1000011510	1000012190
Sprinter 2006 / 2018	Standaard, AA	3665 mm	5932 mm	331008873	1000012187
Sprinter 2006 / 2018	Standaard, AA, DW	3665 mm	5932 mm	331008876	-
Sprinter 2018	Standaard	3924 mm	5932 mm	1000011276	1000012191
Sprinter 2006 / 2018	Lang, AA	4325 mm	6967 mm	331008874	1000012188
Sprinter 2006 / 2018	Lang, AA, DW	4325 mm	6967 mm	331008877	-
Sprinter 2006 / 2018	Extralang, AA	4325 mm	7367 mm	331008875	1000012189
Sprinter 2006 / 2018	Extralang, AA, DW	4325 mm	7367 mm	331008878	-
Vito 2014	Compact	3200 mm	4895 mm	1000003158	1000012183
Vito 2014	Lang	3200 mm	5140 mm	1000003159	1000012184
Vito 2014	Extralang	3430 mm	5370 mm	1000003160	1000012185



### NISSAN

Vloeren voor voertuigen met schuifdeur aan de rechterkant.

Model/bouwjaar	Specificatie	Wielbasis	Totale lengte	Artikelnr.	Artikelnr.
Townstar 22	L2	3100 mm	4910 mm	1000020542	1000020550
NV300 16/Primastar 21	L1, VD	3098 mm	4999 mm	1000003017	1000012192
NV300 16/Primastar 21	L1, AK	3098 mm	4999 mm	1000003020	1000012303
NV300 16/Primastar 21	L2, VD	3498 mm	5399 mm	1000003023	1000012193
NV300 16/Primastar 21	L2, AK	3498 mm	5399 mm	1000003026	1000012304
NV400 12/Interstar 21	L1	3182 mm	5048 mm	331016911	1000012194
NV400 12/Interstar 21	L2	3682 mm	5548 mm	331016912	1000012195
NV400 12/Interstar 21	L3, AA	3682 mm	6198 mm	331016843	1000012197
NV400 12/Interstar 21	L3, AA, DW	3682 mm	6198 mm	331016916	1000020002
NV400 12/Interstar 21	L3	4332 mm	6198 mm	331016913	1000012196
NV400 12/Interstar 21	L4, AA	4332 mm	6848 mm	1000003459	-
NV400 12/Interstar 21	L4, AA, DW	4332 mm	6848 mm	331016918	-

### OPEL

Vloeren voor voertuigen met schuifdeur aan de rechterkant.



Model/bouwjaar	Specificatie	Wielbasis	Totale lengte	Artikelnr.	Artikelnr.
Combo 2018	L1	2785 mm	4403 mm	1000013292	1000012161
Combo 2018	L2	2975 mm	4753 mm	1000013259	1000012162
Movano 2010	L1	3182 mm	5048 mm	331016911	1000012194
Movano 2010	L2	3682 mm	5548 mm	331016912	1000012195
Movano 2010	L3, AA	3682 mm	6198 mm	331016843	1000012197
Movano 2010	L3, AA, DW	3682 mm	6198 mm	331016916	1000020002
Movano 2010	L3	4332 mm	6198 mm	331016913	1000012196
Movano 2010	L4, AA	4332 mm	6848 mm	1000003459	-
Movano 2010	L4, AA, DW	4332 mm	6848 mm	331016918	-
Movano 2021	L1	3000 mm	4963 mm	331010270	1000012168
Movano 2021	L2	3450 mm	5413 mm	331010272	1000012169
Movano 2021	L3	4035 mm	5998 mm	331010274	1000012170
Movano 2021	L4	4035 mm	6363 mm	331010809	1000013483
Vivaro 2019	S	2925 mm	4609 mm	1000005157	1000012163
Vivaro 2019	M	3275 mm	4959 mm	1000005112	1000012164
Vivaro 2019	L	3275 mm	5309 mm	1000005158	1000012165

VD = vleugeldeuren, AA = achterwielaandrijving, AK = achterklep, WB = wielkastbekleding, ST = scheidingsrooster tussenwand, VS = verdeelschot, DW = dubbele banden



## Montage- en ladingbeveiligingsvloeren

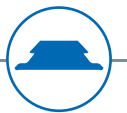

### PEUGEOT

Vloeren voor voertuigen met schuifdeur aan de rechterkant.



Model/bouwjaar	Specificatie	Wielbasis	Totale lengte	Artikelnr.	Artikelnr.
Boxer 2006	L1	3000 mm	4963 mm	331010270	1000012168
Boxer 2006	L2	3450 mm	5413 mm	331010272	1000012169
Boxer 2006	L3	4035 mm	5998 mm	331010274	1000012170
Boxer 2006	L4	4035 mm	6363 mm	331010809	1000013483
Expert 2016	L1	2925 mm	4609 mm	1000005157	1000012163
Expert 2016	L2	3275 mm	4959 mm	1000005112	1000012164
Expert 2016	L3	3275 mm	5309 mm	1000005158	1000012165
Partner 2018	L1	2785 mm	4403 mm	1000013292	1000012161
Partner 2018	L2	2975 mm	4753 mm	1000013259	1000012162

### RENAULT

Vloeren voor voertuigen met schuifdeur aan de rechterkant.



Model/bouwjaar	Specificatie	Wielbasis	Totale lengte	Artikelnr.	Artikelnr.
Kangoo 2008	L1	2697 mm	4213 mm	331013206	1000012179
Kangoo 2008	L1, WB	2697 mm	4213 mm	1000002609	1000012181
Kangoo 2008	L2	3081 mm	4597 mm	331017394	1000012180
Kangoo 2008	L2, WB	3081 mm	4597 mm	1000003170	1000012182
Kangoo 2021	Standaard	2716 mm	4488 mm	1000019092	1000019096
Kangoo 2022	L2	3100 mm	4910 mm	1000020542	1000020550
Master 2010	L1	3182 mm	5048 mm	331016911	1000012194
Master 2010	L2	3682 mm	5548 mm	331016912	1000012195
Master 2010	L3, AA	3682 mm	6198 mm	331016843	1000012197
Master 2010	L3, AA, DW	3682 mm	6198 mm	331016916	1000020002
Master 2010	L3	4332 mm	6198 mm	331016913	1000012196
Master 2010	L4, AA	4332 mm	6848 mm	1000003459	-
Master 2010	L4, AA, DW	4332 mm	6848 mm	331016918	-
Trafic 2014	L1, VD	3098 mm	4999 mm	1000003017	1000012192
Trafic 2014	L1, AK	3098 mm	4999 mm	1000003020	1000012303
Trafic 2014	L2, VD	3498 mm	5399 mm	1000003023	1000012193
Trafic 2014	L2, AK	3498 mm	5399 mm	1000003026	1000012304

### TOYOTA

Vloeren voor voertuigen met schuifdeur aan de rechterkant.



Model/bouwjaar	Specificatie	Wielbasis	Totale lengte	Artikelnr.	Artikelnr.
ProAce 2016	Compact	2925 mm	4609 mm	1000005157	1000012163
ProAce 2016	Medium	3275 mm	4959 mm	1000005112	1000012164
ProAce 2016	Lang	3275 mm	5309 mm	1000005158	1000012165

### VOLKSWAGEN

Vloeren voor voertuigen met schuifdeur aan de rechterkant.



Model/bouwjaar	Specificatie	Wielbasis	Totale lengte	Artikelnr.	Artikelnr.
Caddy 2020	Normaal	2755 mm	4501 mm	1000016209	1000016216
Caddy Maxi 2020	Normaal	2970 mm	4853 mm	1000016218	1000016225
Crafter 2016	Middellang	3640 mm	5986 mm	1000005278	1000012202
Crafter 2016	Middellang, AA	3640 mm	5986 mm	1000011211	1000012204
Crafter 2016	Middellang, AA, DW	3640 mm	5986 mm	1000010565	-
Crafter 2016	Lang	4490 mm	6836 mm	1000005279	1000012203
Crafter 2016	Lang, HA	4490 mm	6836 mm	1000011219	1000012205
Crafter 2016	Lang, HA, ZW	4490 mm	6836 mm	1000010566	-
Crafter 2016	Lang Plus	4490 mm	7391 mm	1000005280	-
Crafter 2016	Lang Plus, AA	4490 mm	7391 mm	1000011227	-
Crafter 2016	Lang Plus, AA, DW	4490 mm	7391 mm	1000011445	-
ID Buzz 2022	L1	2989 mm	4712 mm	1000020297	-
T6 2015	Kort	3000 mm	4892 mm	33592156	1000012200
T6 2015	Lang	3400 mm	5292 mm	33592149	1000012201

VD = vleugeldeuren, AA = achterwielaandrijving, AK = achterklep, WB = wielkastbekleding, ST = scheidingsrooster tussenwand, VS = verdeelschot, DW = dubbele banden



## Montage- en ladingbeveiligingsvloeren

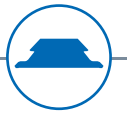

### SoboPro-spanstang vloer



De SoboPro-spanstang vloer beschikt naast de montagepunten voor de SR5 bedrijfswageninrichting over extra vastzetpunten. In combinatie met de aan het dak bevestigde fixeerrails kunnen daarin de spanstangen worden bevestigd en kan de lading zo goed passend worden beveiligd. Volumineuze goederen of zelfs plaatmaterialen kunnen zo comfortabel worden bevestigd en voor het transport beveiligd worden. De vastzetpunten kunnen ook worden gebruikt voor ProSafe spanbanden. De 7-laags verlijmd montagevloer met een dikte van 9 mm is door zijn richtingsneutrale noppencoating krasbestendig en ook bij natte omstandigheden extreem slipvast.

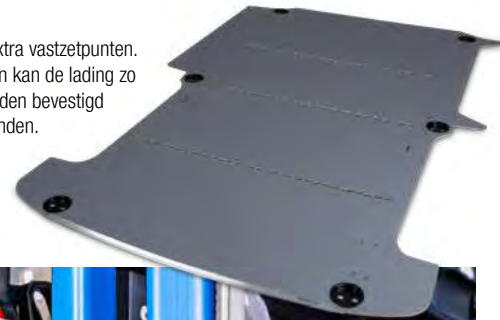

### CITROËN

Vloeren voor voertuigen met schuifdeur aan de rechterkant.



SoboPro-spanstang

Model/bouwjaar	Specificatie	Wielbasis	Totale lengte	Dakhoogte	Artikelnr.
Jumper 2006	L1	3000 mm	4963 mm	H1, H2	1000012563
Jumper 2006	L2	3450 mm	5413 mm	H1, H2	1000012564
Jumper 2006	L3	4035 mm	5998 mm	H2, H3	1000012565
Jumpy 2016	M	3275 mm	4959 mm	H1	1000013845
Jumpy 2016	XL	3275 mm	5309 mm	H1	1000013847

### FIAT

Vloeren voor voertuigen met schuifdeur aan de rechterkant.



SoboPro-spanstang

Model/bouwjaar	Specificatie	Wielbasis	Totale lengte	Dakhoogte	Artikelnr.
Ducato 2006	L1	3000 mm	4963 mm	H1, H2	1000012563
Ducato 2006	L2	3450 mm	5413 mm	H1, H2	1000012564
Ducato 2006	L4	4035 mm	5998 mm	H2, H3	1000012565
Talento 2022	M	3275 mm	4959 mm	H1	1000013845
Talento 2022	XL	3275 mm	5309 mm	H1	1000013847

### FORD

Vloeren voor voertuigen met schuifdeur aan de rechterkant.



SoboPro-spanstang

Model/bouwjaar	Specificatie	Wielbasis	Totale lengte	Dakhoogte	Artikelnr.
Transit Custom 2012	L1	2933 mm	4972 mm	H1	1000012566
Transit Custom 2012	L2	3300 mm	5399 mm	H1	1000012567
Transit 2014	L2	3300 mm	5531 mm	H2, H3	1000012568
Transit 2014	L2, AA	3300 mm	5531 mm	H2, H3	1000012570
Transit 2014	L3	3750 mm	5981 mm	H2, H3	1000012569
Transit 2014	L3, AA	3750 mm	5981 mm	H2, H3	1000012571

VD = vleugeldeuren, AA = achterwielaandrijving, AK = achterklep, WB = wielkastbekleding, ST = scheidingsrooster tussenwand, VS = verdeelschot, DW = dubbele banden



## Montage- en ladingbeveiligingsvloeren

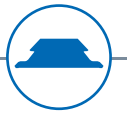

### IVECO

Vloeren voor voertuigen met schuifdeur aan de rechterkant.



Model/bouwjaar	Specificatie	Wielbasis	Totale lengte	Dakhoogte	Artikelnr.
Daily 2014	L3	3520 mm	5950 mm	H2, H3	1000013495

### MAN

Vloeren voor voertuigen met schuifdeur aan de rechterkant.



Model/bouwjaar	Specificatie	Wielbasis	Totale lengte	Dakhoogte	Artikelnr.
TGE 2016	Standaard	3640 mm	5968 mm	H1, H2	1000012585
TGE 2016	Standaard, AA	3640 mm	5968 mm	H1, H2	1000013866
TGE 2016	Lang	4490 mm	6836 mm	H2, H3	1000012586
TGE 2016	Lang, AA	4490 mm	6836 mm	H2, H3	1000012588

### MERCEDES-BENZ

Vloeren voor voertuigen met schuifdeur aan de rechterkant.



Model/bouwjaar	Specificatie	Wielbasis	Totale lengte	Dakhoogte	Artikelnr.
Citan 2021	Standaard	2716 mm	4498 mm	H1	1000019099
Sprinter 2006 / 2008	Standaard, AA	3665 mm	5932 mm	H1, H2	1000012573
Sprinter 2006 / 2008	Lang, HA	4325 mm	6967 mm	H2, H3	1000012574
Sprinter 2006 / 2008	Extralang, AA	4325 mm	7367 mm	H2, H3	1000012575
Sprinter 2018	Compact	3259 mm	5267 mm	H1, H2	1000012576
Sprinter 2018	Standaard	3924 mm	5932 mm	H1, H2	1000013853
Vito 2014	Compact	3200 mm	4895 mm	H1	1000013856
Vito 2014	Lang	3200 mm	5140 mm	H1	1000012572
Vito 2014	Extralang	3430 mm	5370 mm	H1	1000013854

### NISSAN

Vloeren voor voertuigen met schuifdeur aan de rechterkant.



Model/bouwjaar	Specificatie	Wielbasis	Totale lengte	Dakhoogte	Artikelnr.
NV300 16 / Primastar 21	L1, VD	3098 mm	4999 mm	H1	1000012578
NV300 16 / Primastar 21	L1, AK	3098 mm	4999 mm	H1	1000013861
NV300 16 / Primastar 21	L2, VD	3498 mm	5399 mm	H1	1000012579
NV300 16 / Primastar 21	L2, AK	3498 mm	5399 mm	H1	1000013863
NV400 12 / Interstar 21	L1	3182 mm	5048 mm	H1	1000013858
NV400 12 / Interstar 21	L2	3682 mm	5548 mm	H2	1000012580
NV400 12 / Interstar 21	L3	4332 mm	6198 mm	H2	1000012581
NV400 12 / Interstar 21	L3, AA	3682 mm	6198 mm	H2	1000012582

### OPEL

Vloeren voor voertuigen met schuifdeur aan de rechterkant.



Model/bouwjaar	Specificatie	Wielbasis	Totale lengte	Dakhoogte	Artikelnr.
Movano 2010	L1	3182 mm	5048 mm	H1	1000013858
Movano 2010	L2	3682 mm	5548 mm	H2	1000012580
Movano 2010	L3	4332 mm	6198 mm	H2	1000012581
Movano 2010	L3, AA	3682 mm	6198 mm	H2	1000012582
Movano 2021	L1	3000 mm	4963 mm	H1, H2	1000012563
Movano 2021	L2	3450 mm	5413 mm	H1, H2	1000012564
Movano 2021	L3	4035 mm	5998 mm	H2, H3	1000012565
Vivaro 2019	M	3275 mm	4959 mm	H1	1000013845
Vivaro 2019	L	3275 mm	5309 mm	H1	1000013847

### PEUGEOT

Vloeren voor voertuigen met schuifdeur aan de rechterkant.



Model/bouwjaar	Specificatie	Wielbasis	Totale lengte	Dakhoogte	Artikelnr.
Boxer 2006	L1	3000 mm	4963 mm	H1, H2	1000012563
Boxer 2006	L2	3450 mm	5413 mm	H1, H2	1000012564
Boxer 2006	L3	4035 mm	5998 mm	H2, H3	1000012565
Expert 2016	L2	3275 mm	4959 mm	H1	1000013845
Expert 2016	L3	3275 mm	5309 mm	H1	1000013847

VD = vleugeldeuren, AA = achterwielaandrijving, AK = achterklep, WB = wielkastbekleding, ST = scheidingsrooster tussenwand, VS = verdeelschot, DW = dubbele banden



## Montage- en ladingbeveiligingsvloeren

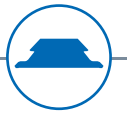

### RENAULT

Vloeren voor voertuigen met schuifdeur aan de rechterkant.



Model/bouwjaar	Specificatie	Wielbasis	Totale lengte	Dakhoogte	Artikelnr.
Kangoo 2021	Standaard	2716 mm	4488 mm	H1	1000019099
Master 2010	L1	3182 mm	5048 mm	H1	1000013858
Master 2010	L2	3682 mm	5548 mm	H2	1000012580
Master 2010	L3	4332 mm	6198 mm	H2	1000012581
Master 2010	L3, AA	3682 mm	6198 mm	H2	1000012582
Trafic 2014	L1, VD	3098 mm	4999 mm	H1	1000012578
Trafic 2014	L1, AK	3098 mm	4999 mm	H1	1000013861
Trafic 2014	L2, VD	3498 mm	5399 mm	H1	1000012579
Trafic 2014	L2, AK	3498 mm	5399 mm	H1	1000013863

### TOYOTA

Vloeren voor voertuigen met schuifdeur aan de rechterkant.



Model/bouwjaar	Specificatie	Wielbasis	Totale lengte	Dakhoogte	Artikelnr.
ProAce 2016	Medium	3275 mm	4959 mm	H1	1000013845
ProAce 2016	Lang	3275 mm	5309 mm	H1	1000013847

### VOLKSWAGEN

Vloeren voor voertuigen met schuifdeur aan de rechterkant.



Model/bouwjaar	Specificatie	Wielbasis	Totale lengte	Dakhoogte	Artikelnr.
Crafter 2016	Middellang	3640 mm	5986 mm	H1, H2	1000012585
Crafter 2016	Middellang, AA	3640 mm	5986 mm	H1, H2	1000013866
Crafter 2016	Lang	4490 mm	6836 mm	H2, H3	1000012586
Crafter 2016	Lang, AA	4490 mm	6836 mm	H2, H3	1000012588
T6 2015	Kort	3000 mm	4892 mm	H1	1000012583
T6 2015	Lang	3400 mm	5304 mm	H1	1000012584



VD = vleugeldeuren, AA = achterwielaandrijving, AK = achterklep, WB = wielkastbekleding, ST = scheidingsrooster tussenwand, VS = verdeelschot, DW = dubbele banden



## Wand- en dakbekleding – Voertuigspecifieke interieurbescherming

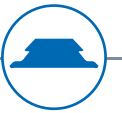

Dakhemels vanaf pagina 122

De wand- en dakbekleding SowaFlex van lichtgewicht honingraatmateriaal beschermt de laadruimte van het voertuig en weegt bovendien 60% minder dan vergelijkbare houten bekledingen. Het extreem schok- en krasbestendige materiaal beschermt de carrosserie van het voertuig optimaal tegen beschadigingen en kan eenvoudig en probleemloos in het voertuig worden ingebouwd door het te bevestigen aan de door de voertuigfabrikant aangebrachte montagepunten.

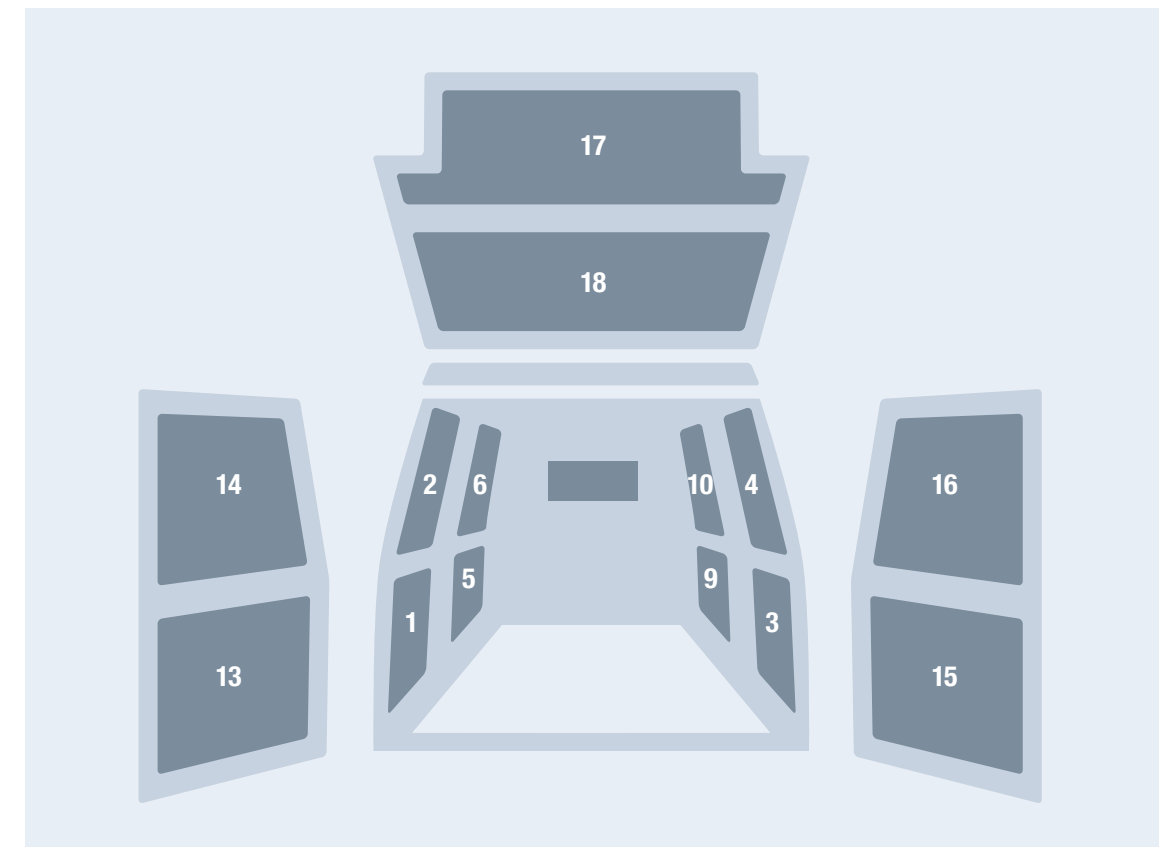

### SowaFlex

- beschermt het voertuig van binnen tegen beschadigingen
- extreem schok- en krasbestendig
- precies op maat aangepast aan het voertuig
- bestand tegen vocht en chemicaliën
- 60% lichter dan hout
- 100% recyclebaar honingraatmateriaal





## Wand- en dakbekleding – Voertuigspecifieke interieurbescherming

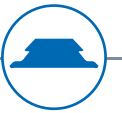

## CITROËN

Wandbekleding voor voertuigen met schuifdeur aan de rechterkant.

Model/bouwjaar	Wielbasis	Specificatie	Dak	Basisset		Complete set		
				Set	Artikelnr.	Set	Achterkant	Artikelnr.
Berlingo 2018	2785 mm	L1	H1	2/4/6	1000013274	2/4/6/10/14/16	Achterklep/vleugeldeur	1000013279
Berlingo 2018	2975 mm	L2	H1	2/4/6	1000013269	2/4/6/10/14/16	Achterklep/vleugeldeur	1000013272
Jumper 2006	3000 mm	L1	H1	1-6	331010560	1-6/9-10/13-16	Vleugeldeuren	1000012215
Jumper 2006	3000 mm	L1	H2	1-6	1000000148	–		
Jumper 2006	3450 mm	L2	H1	1-6	331010820	1-6/9-10/13-16	Vleugeldeuren	1000012216
Jumper 2006	3450 mm	L2	H2	1-6	331010562	1-6/9-10/13-16	Vleugeldeuren	1000012217
Jumper 2006	4035 mm	L3	H2	1-6	331010564	1-6/9-10/13-16	Vleugeldeuren	1000012218
Jumper 2006	4035 mm	L3	H3	1-6	331010566	1-6/9-10/13-16	Vleugeldeuren	1000012219
Jumper 2006	4035 mm	L4	H2	1-6	331010851	1-6/9-10/13-16	Vleugeldeuren	1000012222
Jumper 2006	4035 mm	L4	H3	1-6	331010822	1-6/9-10/13-16	Vleugeldeuren	1000012223
Jumpy 2016	2925 mm	XS	H1	1/3/5	1000005159	1-6/9-10/13-16	Achterklep/vleugeldeur	1000012221
Jumpy 2016	2925 mm	XS	H1	2/4/6	1000005160	1-6/9-10/13-16	Achterklep/vleugeldeur	1000012221
Jumpy 2016	3275 mm	M	H1	1/3/5	1000005094	1-6/9-10/13-16	Achterklep/vleugeldeur	1000012266
Jumpy 2016	3275 mm	M	H1	2/4/6	1000005095	1-6/9-10/13-16	Achterklep/vleugeldeur	1000012266
Jumpy 2016	3275 mm	XL	H1	1/3/5	1000005161	1-6/9-10/13-16	Achterklep/vleugeldeur	1000012267
Jumpy 2016	3275 mm	XL	H1	2/4/6	1000005162	1-6/9-10/13-16	Achterklep/vleugeldeur	1000012267

## FIAT

Wandbekleding voor voertuigen met schuifdeur aan de rechterkant.

Model/bouwjaar	Wielbasis	Specificatie	Dak	Basisset		Complete set		
				Set	Artikelnr.	Set	Achterkant	Artikelnr.
Doblò 2010	2755 mm	L1	H1	2/4/6	331016984	2/4/6/10/14/16	Vleugeldeuren	1000011568
Doblò 2010	3105 mm	L2	H1	2/4/6	331016985	2/4/6/10/14/16	Vleugeldeuren	1000011567
Ducato 2006	3000 mm	L1	H1	1-6	331010560	1-6/9-10/13-16	Vleugeldeuren	1000012215
Ducato 2006	3000 mm	L1	H2	1-6	1000000148	–		
Ducato 2006	3450 mm	L2	H1	1-6	331010820	1-6/9-10/13-16	Vleugeldeuren	1000012216
Ducato 2006	3450 mm	L2	H2	1-6	331010562	1-6/9-10/13-16	Vleugeldeuren	1000012217
Ducato 2006	4035 mm	L4	H2	1-6	331010564	1-6/9-10/13-16	Vleugeldeuren	1000012218
Ducato 2006	4035 mm	L4	H3	1-6	331010566	1-6/9-10/13-16	Vleugeldeuren	1000012219
Ducato 2006	4035 mm	L5	H2	1-6	331010851	1-6/10/14/16	Vleugeldeuren	1000012222
Ducato 2006	4035 mm	L5	H3	1-6	331010822	1-6/10/18	Vleugeldeuren	1000012223
Talento 2022	2925 mm	XS	H1	1/3/5	1000005159	1-6/9-10/13-16	Achterklep/vleugeldeur	1000012221
Talento 2022	2925 mm	XS	H1	2/4/6	1000005160	1-6/9-10/13-16	Achterklep/vleugeldeur	1000012221
Talento 2022	3275 mm	M	H1	1/3/5	1000005094	1-6/9-10/13-16	Achterklep/vleugeldeur	1000012266
Talento 2022	3275 mm	M	H1	2/4/6	1000005095	1-6/9-10/13-16	Achterklep/vleugeldeur	1000012266
Talento 2022	3275 mm	XL	H1	1/3/5	1000005161	1-6/9-10/13-16	Achterklep/vleugeldeur	1000012267
Talento 2022	3275 mm	XL	H1	2/4/6	1000005162	1-6/9-10/13-16	Achterklep/vleugeldeur	1000012267



## Wand- en dakbekleding – Voertuigspecifieke interieurbescherming

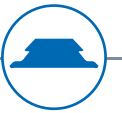

## FORD

Wandbekleding voor voertuigen met schuifdeur aan de rechterkant.

Model/bouwjaar	Wielbasis	Specificatie	Dak	Basisset		Complete set		
				Set	Artikelnr.	Set	Achterkant	Artikelnr.
Connect 2014	2662 mm	L1	H1	1-6	1000002604	1-6/9-10/ 13-16	Vleugeldeuren	1000012213
Connect 2014	2662 mm	L1, WB	H1	2/4/5/6	1000002603	2/4-6/9-10/ 13-16		1000018367
Connect 2014	3062 mm	L2	H1	1-6	1000002638	1-6/9-10/ 13-16	Vleugeldeuren	1000012214
Connect 2014	3062 mm	L2, WB	H1	2/4/5/6	1000002536	2/4-6/9-10/ 13-16		1000018368
Transit Custom 2012	2933 mm	L1	H1	1/3/5	1000001582	1-6/9-10/ 13-16	Vleugeldeuren	1000010349
Transit Custom 2012	2933 mm	L1	H1	2/4/6	1000001585	1-6/9-10/ 13-16	Vleugeldeuren	1000010349
Transit Custom 2012	3300 mm	L2	H1	1/3/5	1000001790	1-6/9-10/ 13-16	Vleugeldeuren	1000011571
Transit Custom 2012	3300 mm	L2	H1	2/4/6	1000001791	1-6/9-10/ 13-16	Vleugeldeuren	1000011571
Transit 2014	3300	L2	H2	1-6	1000002687	1-6/9-10/ 14/16	Vleugeldeuren	1000011569
Transit 2014	3300	L2	H3	1-6	1000002688	–		
Transit 2014	3750 mm	L3	H2	1-6	1000002654	1-6/9-10/ 14/16	Vleugeldeuren	1000011570
Transit 2014	3750 mm	L3	H3	1-6	1000002707	1-6/9-10/14		1000015747
Transit 2014	3750 mm	L4, AA	H3	1-6	1000003133	–		

## HYUNDAI

Wandbekleding voor voertuigen met schuifdeur aan de rechterkant.

Model/bouwjaar	Wielbasis	Specificatie	Dak	Basisset		Complete set		
				Set	Artikelnr.	Set	Achterkant	Artikelnr.
H350 2015	3435 mm	L2	H2	1-6	1000004673	1-6/9-10/ 13-16	Vleugeldeuren	1000005373
H350 2015	3670 mm	L3	H2	1-6	1000004684	1-6/9-10/ 13-16	Vleugeldeuren	1000005373

## IVECO

Wandbekleding voor voertuigen met schuifdeur aan de rechterkant.

Model/bouwjaar	Wielbasis	Specificatie	Dak	Basisset		Complete set		
				Set	Artikelnr.	Set	Achterkant	Artikelnr.
Daily 2014	3000 mm	L1	H1	1-6	1000003401	–		
Daily 2014	3520 mm	L2	H1	1-6	1000003402	–		
Daily 2014	3520 mm	L2	H2	1-6	1000003403	–		
Daily 2014	3520 mm	L3	H2	1-6	1000003334	–		
Daily 2014	3520 mm	L3	H3	1-6	1000004104	–		
Daily 2014	4100 mm	L4	H2	1-6	1000003293	–		
Daily 2014	4100 mm	L4	H3	1-6	1000003416	–		
Daily 2014	4100 mm	L5	H2	1-6	1000004036	–		
Daily 2014	4100 mm	L5	H3	1-6	1000004039	–		

## MAN

Wandbekleding voor voertuigen met schuifdeur aan de rechterkant.

Model/bouwjaar	Wielbasis	Specificatie	Dak	Basisset		Complete set		
				Set	Artikelnr.	Set	Achterkant	Artikelnr.
TGE 2016	3640 mm	Standaard	H1	1-6	1000010237	–		
TGE 2016	3640 mm	Standaard, HA	H1	1-6	1000010240	–		
TGE 2016	3640 mm	Standaard	H2	1-6	1000005281	1-6/9-10/ 13-16	Vleugeldeuren	1000010379
TGE 2016	3640 mm	Standaard, HA	H2	1-6	1000010243	–		
TGE 2016	4490 mm	Lang	H2	1-6	1000005282	1-6/9-10/ 13-16	Vleugeldeuren	1000010380
TGE 2016	4490 mm	Lang, HA	H2	1-6	1000010248	–		
TGE 2016	4490 mm	Extralang	H2	1-6	1000005283	1-6/9-10/ 13-16	Vleugeldeuren	1000015424
TGE 2016	4490 mm	Extralang, HA	H2	1-6	1000011493	1-6/9-10/ 13-16	Vleugeldeuren	1000015427

## MAXUS

Wandbekleding voor voertuigen met schuifdeur aan de rechterkant.

Model/bouwjaar	Wielbasis	Specificatie	Dak	Basisset		Complete set		
				Set	Artikelnr.	Set	Achterkant	Artikelnr.
Deliver 9 2021	3760 mm	L3	H2	1-6	1000020506	1-6/9-10/ 13-16	Vleugeldeuren	1000020509



## Wand- en dakbekleding – Voertuigspecifieke interieurbescherming

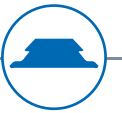

### MERCEDES-BENZ

Wandbekleding voor voertuigen met schuifdeur aan de rechterkant.

Model/bouwjaar	Wielbasis	Specificatie	Dak	Basisset		Complete set		
				Set	Artikelnr.	Set	Achterkant	Artikelnr.
Citan 2012	2697 mm	Lang	H1	1/3/5	1000001775	1-6/9-10/ 13-16	Vleugeldeuren	1000011199
Citan 2012	2697 mm	Lang	H1	2/4/6	331013210	1-6/9-10/ 13-16	Vleugeldeuren	1000011199
Citan 2012	3081 mm	Extralang	H1	1/3/5	1000001778	1-6/9-10/ 13-16	Vleugeldeuren	1000011196
Citan 2012	3081 mm	Extralang	H1	2/4/6	331017383	1-6/9-10/ 13-16	Vleugeldeuren	1000011196
Citan 2021	2716 mm	Standaard	H1	1-6	1000018357	1-6/9-10/ 13-16	Vleugeldeuren	1000018360
Citan 2022	3100 mm	Lang	H1	1-6	1000020537	1-6/9-10/ 13-16	Vleugeldeuren	1000020540
Sprinter 2006	3250 mm	Compact, HA	H1, H2	1-6	331009617	1-6/9-10/ 13-16	Vleugeldeuren	1000005079
Sprinter 2006	3665 mm	Standaard, HA	H1, H2, H3	1-6	331009619	1-6/9-10/ 13-16	Vleugeldeuren	1000004931
Sprinter 2006	4325 mm	Lang, HA	H2, H3	1-6	331009659	1-6/9-10/ 13-16	Vleugeldeuren	1000005078
Sprinter 2006	4325 mm	Extralang, HA	H2, H3	1-6	331009661	–		
Sprinter 2018	3259 mm	Compact	H1, H2	1-6	1000011505	1-6/9-10/ 13-16	Vleugeldeuren	1000011526
Sprinter 2018	3665 mm	Standaard, HA	H1, H2	1-6	331009619	1-6/9-10/ 13-16	Vleugeldeuren	1000012474
Sprinter 2018	3924 mm	Standaard	H1, H2	1-6	1000011347	1-6/9-10/ 13-16	Vleugeldeuren	1000011277
Sprinter 2018	4325 mm	Lang, HA	H2, H3	1-6	331009659	1-6/9-10/ 13-16	Vleugeldeuren	1000012475
Sprinter 2018	4325 mm	Extralang, HA	H2, H3	1/3/5	331009661	–		
Vito 2014	3200 mm	Compact	H1	1-6	1000003161	1-6/9-10/ 13-16	Vleugeldeuren	1000011559
Vito 2014	3200 mm	Lang	H1	1-6	1000003162	1-6/9-10/ 13-16	Vleugeldeuren	1000004933
Vito 2014	3430 mm	Extralang	H1	1-6	1000003163	1-6/9-10/ 13-16	Vleugeldeuren	1000011561

### NISSAN

Wandbekleding voor voertuigen met schuifdeur aan de rechterkant.

Model/bouwjaar	Wielbasis	Specificatie	Dak	Basisset		Complete set		
				Set	Artikelnr.	Set	Achterkant	Artikelnr.
Townstar 22	3100 mm	L2	H1	1-6	1000020537	1-6/9-10/ 13-16	Vleugeldeuren	1000020540
NV300 16/ Primastar 21	3098 mm	L1	H1, H2	1-6	1000003043	1-6/10 14/16	Vleugeldeuren	1000005076
NV300 16/ Primastar 21	3098 mm	L1	H1, H2	1-6	1000003043	1-6/10/18	Achterklep	1000005077
NV300 16/ Primastar 21	3498 mm	L2	H1, H2	1-6	1000003249	1-6/10 14/16	Vleugeldeuren	1000005075
NV300 16/ Primastar 21	3498 mm	L2	H1, H2	1-6	1000003249	1-6/10/18	Achterklep	1000005074
NV400 12/ Interstar 21	3182 mm	L1	H1	1-6	1000001044	1-6/9-10/ 13-16	Vleugeldeuren	1000005088
NV400 12/ Interstar 21	3182 mm	L1	H2	1-6	1000001045	–		
NV400 12/ Interstar 21	3682 mm	L2	H2, H3	1-6	331017076	1-6/9-10/ 13-16	Vleugeldeuren	1000005081
NV400 12/ Interstar 21	3682 mm	L3, AA	H2, H3	1-6	331017083	–		
NV400 12/ Interstar 21	4332 mm	L3	H2, H3	1-6	331017782	1-6/9-10/ 13-16	Vleugeldeuren	1000005080
NV400 12/ Interstar 21	4332 mm	L4, AA	H2, H3	1-6	331017078	–		



Een overzicht van de set-componenten is te vinden op pagina 111



## Wand- en dakbekleding – Voertuigspecifieke interieurbescherming

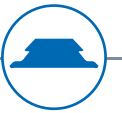

## OPEL

Wandbekleding voor voertuigen met schuifdeur aan de rechterkant.

Model/bouwjaar	Wielbasis	Specificatie	Dak	Basisset		Complete set		
				Set	Artikelnr.	Set	Achterkant	Artikelnr.
Combo 2018	2785 mm	L1	H1	2/4/6	1000013274	2/4/6/10/ 14/16	Achterklep/ vleugeldeur	1000013279
Combo 2018	2975 mm	L2	H1	2/4/6	1000013269	2/4/6/10/ 14/16	Achterklep/ vleugeldeur	1000013272
Movano 2010	3182 mm	L1	H1	1-6	1000001044	1-6/9-10/ 13-16	Vleugeldeuren	1000005088
Movano 2010	3182 mm	L1	H2	1-6	1000001045	–		
Movano 2010	3682 mm	L2	H2	1-6	331017076	1-6/9-10/ 13-16	Vleugeldeuren	1000005081
Movano 2021	3000 mm	L1	H1	1-6	331010560	1-6/9-10/ 13-16	Vleugeldeuren	1000012215
Movano 2021	3000 mm	L1	H2	1-6	1000000148	–		
Movano 2021	3450 mm	L2	H1	1-6	331010820	1-6/9-10/ 13-16	Vleugeldeuren	1000012216
Movano 2021	3450 mm	L2	H2	1-6	331010562	1-6/9-10/ 13-16	Vleugeldeuren	1000012217
Movano 2021	4035 mm	L3	H2	1-6	331010564	1-6/9-10/ 13-16	Vleugeldeuren	1000012218
Movano 2021	4035 mm	L3	H3	1-6	331010566	1-6/9-10/ 13-16	Vleugeldeuren	1000012219
Movano 2021	4035 mm	L4	H2	1-6	331010851	1-6/9-10/ 13-16	Vleugeldeuren	1000012222
Movano 2021	4035 mm	L4	H3	1-6	331010822	1-6/9-10/ 13-16	Vleugeldeuren	1000012223
Vivaro 2019	2925 mm	S	H1	1/3/5	1000005159	1-6/9-10/ 13-16	Achterklep/ vleugeldeur	1000012221
Vivaro 2019	2925 mm	S	H1	2/4/6	1000005160	1-6/9-10/ 13-16	Achterklep/ vleugeldeur	1000012221
Vivaro 2019	3275 mm	M	H1	1/3/5	1000005094	1-6/9-10/ 13-16	Achterklep/ vleugeldeur	1000012266
Vivaro 2019	3275 mm	M	H1	2/4/6	1000005095	1-6/9-10/ 13-16	Achterklep/ vleugeldeur	1000012266
Vivaro 2019	3275 mm	L	H1	1/3/5	1000005161	1-6/9-10/ 13-16	Achterklep/ vleugeldeur	1000012267
Vivaro 2019	3275 mm	L	H1	2/4/6	1000005162	1-6/9-10/ 13-16	Achterklep/ vleugeldeur	1000012267

## PEUGEOT

Wandbekleding voor voertuigen met schuifdeur aan de rechterkant.

Model/bouwjaar	Wielbasis	Specificatie	Dak	Basisset		Complete set		
				Set	Artikelnr.	Set	Achterkant	Artikelnr.
Boxer 2006	3000 mm	L1	H1	1-6	331010560	1-6/9-10/ 13-16	Vleugeldeuren	1000012215
Boxer 2006	3000 mm	L1	H2	1-6	1000000148	–		
Boxer 2006	3450 mm	L2	H1	1-6	331010820	1-6/9-10/ 13-16	Vleugeldeuren	1000012216
Boxer 2006	3450 mm	L2	H2	1-6	331010562	1-6/9-10/ 13-16	Vleugeldeuren	1000012217
Boxer 2006	4035 mm	L3	H2	1-6	331010564	1-6/9-10/ 13-16	Vleugeldeuren	1000012218
Boxer 2006	4035 mm	L3	H3	1-6	331010566	1-6/9-10/ 13-16	Vleugeldeuren	1000012219
Boxer 2006	4035 mm	L4	H2	1-6	331010851	1-6/9-10/ 13-16	Vleugeldeuren	1000012222
Boxer 2006	4035 mm	L4	H3	1-6	331010822	1-6/9-10/ 13-16	Vleugeldeuren	1000012223
Expert 2016	2925 mm	L1	H1	1/3/5	1000005159	1-6/9-10/ 13-16	Achterklep/ vleugeldeur	1000012221
Expert 2016	2925 mm	L1	H1	2/4/6	1000005160	1-6/9-10/ 13-16	Achterklep/ vleugeldeur	1000012221
Expert 2016	3275 mm	L2	H1	1/3/5	1000005094	1-6/9-10/ 13-16	Achterklep/ vleugeldeur	1000012266
Expert 2016	3275 mm	L2	H1	2/4/6	1000005095	1-6/9-10/ 13-16	Achterklep/ vleugeldeur	1000012266
Expert 2016	3275 mm	L3	H1	1/3/5	1000005161	1-6/9-10/ 13-16	Achterklep/ vleugeldeur	1000012267
Expert 2016	3275 mm	L3	H1	2/4/6	1000005162	1-6/9-10/ 13-16	Achterklep/ vleugeldeur	1000012267
Partner 2008	2728 mm	L1	H1	2/4/6	331013239	1-6/9-10/ 13-16	Vleugeldeuren	1000012265
Partner 2008	2728 mm	L2	H1	2/4/6	331013239	1-6/9-10/ 13-16	Vleugeldeuren	1000012265
Partner 2018	2785 mm	L1	H1	2/4/6	1000013274	2/4/6/10/ 14/16	Achterklep/ vleugeldeur	1000013279
Partner 2018	2975 mm	L2	H1	2/4/6	1000013269	2/4/6/10/ 14/16	Achterklep/ vleugeldeur	1000013272



## Wand- en dakbekleding – Voertuigspecifieke interieurbescherming

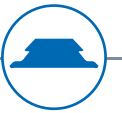

### RENAULT

Wandbekleding voor voertuigen met schuifdeur aan de rechterkant.

Model/bouwjaar	Wielbasis	Specificatie	Dak	Basisset		Complete set		
				Set	Artikelnr.	Set	Achterkant	Artikelnr.
Kangoo 2013	2697 mm	L1	H1	1/3/5	1000001775	1-6/9-10/ 13-16	Vleugeldeuren	1000011199
Kangoo 2013	2697 mm	L1	H1	2/4/6	331013210	1-6/9-10/ 13-16	Vleugeldeuren	1000011199
Kangoo 2013	3081 mm	L2	H1	1/3/5	1000001778	1-6/9-10/ 13-16	Vleugeldeuren	1000011196
Kangoo 2013	3081 mm	L2	H1	2/4/6	331017383	1-6/9-10/ 13-16	Vleugeldeuren	1000011196
Kangoo 2021	2716 mm	Standaard	H1	1-6	1000018357	1-6/9-10/ 13-16	Vleugeldeuren	1000018360
Kangoo 2021	2716 mm	open Sesame	H1	–		1-6/9-10/ 13-16	Vleugeldeuren	1000019189
Kangoo 2022	3100 mm	L2	H1	1-6	1000020537	1-6/9-10/ 13-16	Vleugeldeuren	1000020540
Master 2010	3182 mm	L1	H1	1-6	1000001044	1-6/9-10/ 13-16	Vleugeldeuren	1000005088
Master 2010	3182 mm	L1	H2	1-6	1000001045	–		
Master 2010	3682 mm	L2	H2, H3	1-6	331017076	1-6/9-10/ 13-16	Vleugeldeuren	1000005081
Master 2010	3682 mm	L3, AA	H2, H3	1-6	331017083	–		
Master 2010	4332 mm	L3	H2, H3	1-6	331017782	1-6/9-10/ 13-16	Vleugeldeuren	1000005080
Master 2010	4332 mm	L4, AA	H2, H3	1-6	331017078	–		
Trafic 2014	3098 mm	L1	H1, H2	1-6	1000003043	1-6/10/ 14/16	Vleugeldeuren	1000005076
Trafic 2014	3098 mm	L1	H1, H2	1-6	1000003043	1-6/10/18	Achterklep	1000005077
Trafic 2014	3498 mm	L2	H1, H2	1-6	1000003249	1-6/10/ 14/16	Vleugeldeuren	1000005075
Trafic 2014	3498 mm	L2	H1, H2	1-6	1000003249	1-6/10/18	Achterklep	1000005074

### TOYOTA

Wandbekleding voor voertuigen met schuifdeur aan de rechterkant.

Model/bouwjaar	Wielbasis	Specificatie	Dak	Basisset		Complete set		
				Set	Artikelnr.	Set	Achterkant	Artikelnr.
ProAce 2016	2925 mm	Compact	H1	1/3/5	1000005159	1-6/9-10/ 13-16	Achterklep/ vleugeldeur	1000012221
ProAce 2016	2925 mm	Compact	H1	2/4/6	1000005160	1-6/9-10/ 13-16	Achterklep/ vleugeldeur	1000012221

### TOYOTA

Wandbekleding voor voertuigen met schuifdeur aan de rechterkant.

Model/bouwjaar	Wielbasis	Specificatie	Dak	Basisset		Complete set		
				Set	Artikelnr.	Set	Achterkant	Artikelnr.
ProAce 2016	3275 mm	Medium	H1	1/3/5	1000005094	1-6/9-10/ 13-16	Achterklep/ vleugeldeur	1000012266
ProAce 2016	3275 mm	Medium	H1	2/4/6	1000005095	1-6/9-10/ 13-16	Achterklep/ vleugeldeur	1000012266
ProAce 2016	3275 mm	Lang	H1	1/3/5	1000005161	1-6/9-10/ 13-16	Achterklep/ vleugeldeur	1000012267
ProAce 2016	3275 mm	Lang	H1	2/4/6	1000005162	1-6/9-10/ 13-16	Achterklep/ vleugeldeur	1000012267

### VOLKSWAGEN

Wandbekleding voor voertuigen met schuifdeur aan de rechterkant.

Model/bouwjaar	Wielbasis	Specificatie	Dak	Basisset		Complete set		
				Set	Artikelnr.	Set	Achterkant	Artikelnr.
Caddy 2020	2755 mm	Normaal	H1	1-6	1000016240	1-6/9-10/ 13-16	Vleugeldeuren	1000016243
Caddy Maxi 2020	2970 mm	Normaal	H1	1-6	1000016245	1-6/9-10/ 13-16	Vleugeldeuren	1000016248
Crafter 2016	3640 mm	Middellang	H1	1-6	1000010237	–		
Crafter 2016	3640 mm	Middellang, AA	H1	1-6	1000010240	–		
Crafter 2016	3640 mm	Middellang, AA	H2	1-6	1000010243	–		
Crafter 2016	3640 mm	Middellang	H2	1-6	1000005281	1-6/9-10/ 13-16	Vleugeldeuren	1000010379
Crafter 2016	4490 mm	Lang	H2	1-6	1000005282	1-6/9-10/ 13-16	Vleugeldeuren	1000010380
Crafter 2016	4490 mm	Lang, HA	H2	1-6	1000010248	–		
Crafter 2016	4490 mm	Lang Plus	H2	1-6	1000005283	1-6/9-10/ 13-16	Vleugeldeuren	1000015424
Crafter 2016	4490 mm	Lang Plus, AA	H2	1-6	1000011493	1-6/9-10/ 13-16	Vleugeldeuren	1000015427
ID Buzz 2022	2989 mm	L1	H1	2-4-6	1000020316	1-6/9-10/ 13-16	Vleugeldeuren	1000020319
ID Buzz 2022	2989 mm	L1	H1			1-6/9-10/ 13-16	Achterklep	1000020463
T6 2015	3000 mm	Kort	H1	1-6	33341303	1-6/9-10/ 13-16	Vleugeldeuren	1000004932
T6 2015	3400 mm	Lang	H1	1-6	331001287	1-6/9-10/ 13-16	Vleugeldeuren	1000005068



## Wand- en dakbekleding – Voertuigspecifieke interieurbescherming

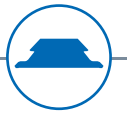

## CITROËN Dakbekleding

Model/bouwjaar	Wielbasis	Specificatie	Dak	Schuifdeur	Aandrijving	Artikelnr.
Berlingo 2018	2975 mm	L2	Normaal dak H1	Schuifdeur rechts	Voorwielaandrijving	1000013273
Jumpy 2016	2925 mm	XS	Normaal dak H1	Schuifdeur rechts	Voorwielaandrijving	1000005422
Jumpy 2016	3275 mm	M	Normaal dak H1	Schuifdeur rechts	Voorwielaandrijving	1000005156
Jumpy 2016	3275 mm	XL	Normaal dak H1	Schuifdeur rechts	Voorwielaandrijving	1000017841
Jumper 2006	3450 mm	L2	Middelhoog dak H2	Schuifdeur rechts	Voorwielaandrijving	1000002355
Jumper 2006	3450 mm	L2	Middelhoog dak H2	Schuifdeur links	Voorwielaandrijving	1000003638
Jumper 2006	3450 mm	L2	Middelhoog dak H2	Schuifdeur aan beide kanten	Voorwielaandrijving	1000003639
Jumper 2006	3000 mm	L1	Normaal dak H1	Schuifdeur rechts	Voorwielaandrijving	1000017842
Jumper 2006	4035 mm	L3	Hoog dak H2	Schuifdeur rechts	Voorwielaandrijving	1000013709
Jumper 2006	4035 mm	L4	Middelhoog dak H2	Schuifdeur rechts	Voorwielaandrijving	1000013710

## DACIA Dakbekleding

Model/bouwjaar	Wielbasis	Specificatie	Dak	Schuifdeur	Aandrijving	Artikelnr.
Dokker Express 2012	2810 mm	L1	Normaal dak H1	Schuifdeur rechts	Voorwielaandrijving	1000017840

## FIAT Dakbekleding

Model/bouwjaar	Wielbasis	Specificatie	Dak	Schuifdeur	Aandrijving	Artikelnr.
Talento 2016	3098 mm	L1	Normaal dak H1	Schuifdeur aan beide kanten, schuifdeur links, schuifdeur rechts	Voorwielaandrijving	1000003694
Talento 2016	3498 mm	L2	Normaal dak H1	Schuifdeur aan beide kanten, schuifdeur links, schuifdeur rechts	Voorwielaandrijving	1000003997
Talento 2022	2925 mm	XS	Normaal dak H1	Schuifdeur rechts	Voorwielaandrijving	1000005422
Talento 2022	3275 mm	M	Normaal dak H1	Schuifdeur rechts	Voorwielaandrijving	1000005156
Talento 2022	3275 mm	XL	Normaal dak H1	Schuifdeur rechts	Voorwielaandrijving	1000017841
Ducato 2006	3000 mm	L1	Normaal dak H1	Schuifdeur rechts	Voorwielaandrijving	1000017842
Ducato 2006	3450 mm	L2	Middelhoog dak H2	Schuifdeur rechts	Voorwielaandrijving	1000002355
Ducato 2006	3450 mm	L2	Middelhoog dak H2	Schuifdeur links	Voorwielaandrijving	1000003638
Ducato 2006	3450 mm	L2	Middelhoog dak H2	Schuifdeur aan beide kanten	Voorwielaandrijving	1000003639
Ducato 2006	4035 mm	L3	Hoog dak H3	Schuifdeur rechts	Voorwielaandrijving	1000013709
Ducato 2006	4035 mm	L5	Middelhoog dak H2	Schuifdeur rechts	Voorwielaandrijving	1000013710

## FORD Dakbekleding

Model/bouwjaar	Wielbasis	Specificatie	Dak	Schuifdeur	Aandrijving	Artikelnr.
Connect 2014	2662 mm	L1	Normaal dak H1	Schuifdeur rechts	Voorwielaandrijving	1000017834
Connect 2014	3300 mm	L2	Normaal dak H1	Schuifdeur rechts	Voorwielaandrijving	1000017835
Transit Custom 2012	2933 mm	L1	Normaal dak H1	Schuifdeur rechts	Voorwielaandrijving	1000004987
Transit Custom 2012	3300 mm	L2	Normaal dak H1	Schuifdeur rechts	Voorwielaandrijving	1000004951
Transit Custom 2012	3300 mm	L2	Hoog dak H2	Schuifdeur rechts	Voorwielaandrijving	1000017844
Transit 2014	3300 mm	L2	Hoog dak H3	Schuifdeur aan beide kanten, schuifdeur links, schuifdeur rechts	Voorwielaandrijving Achterwielaandrijving Vierwielaandrijving	1000002497
Transit 2014	3300 mm	L2	Middelhoog dak H2	Schuifdeur aan beide kanten, schuifdeur links, schuifdeur rechts	Voorwielaandrijving Achterwielaandrijving Vierwielaandrijving	1000005381
Transit 2014	3750 mm	L3	Middelhoog dak H2	Schuifdeur aan beide kanten, schuifdeur links, schuifdeur rechts	Voorwielaandrijving Achterwielaandrijving Vierwielaandrijving	1000004666
Transit 2014	3750 mm	L3	Hoog dak H3	Schuifdeur aan beide kanten, schuifdeur links, schuifdeur rechts	Voorwielaandrijving Achterwielaandrijving Vierwielaandrijving	1000002496

## HYUNDAI Dakbekleding

Model/bouwjaar	Wielbasis	Specificatie	Dak	Schuifdeur	Aandrijving	Artikelnr.
H350	3435	L2	Middelhoog dak H2	Schuifdeur rechts	Voorwielaandrijving	1000004685
H350	3670	L3	Middelhoog dak H2	Schuifdeur rechts	Voorwielaandrijving	1000004686

## IVECO Dakbekleding

Model/bouwjaar	Wielbasis	Specificatie	Dak	Schuifdeur	Aandrijving	Artikelnr.
Daily 2014	3520	L2	Middelhoog dak H2	Schuifdeur aan beide kanten, schuifdeur links, schuifdeur rechts	Voorwielaandrijving Achterwielaandrijving Vierwielaandrijving	1000005257
Daily 2014	3520	L3	Hoog dak H3	Schuifdeur aan beide kanten, schuifdeur links, schuifdeur rechts	Voorwielaandrijving Achterwielaandrijving Vierwielaandrijving	1000004583
Daily 2014	4100	L4	Middelhoog dak H2	Schuifdeur aan beide kanten, schuifdeur links, schuifdeur rechts	Voorwielaandrijving Achterwielaandrijving Vierwielaandrijving	1000004150



## Wand- en dakbekleding – Voertuigspecifieke interieurbescherming

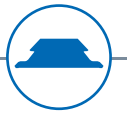

## MAN Dakbekleding

Model/bouwjaar	Wielbasis	Specificatie	Dak	Schuifdeur	Aandrijving	Artikelnr.
TGE 2016	3640	Standaard	Hoog dak H2	Schuifdeur links	Voorwielaandrijving Achterwielaandrijving Vierwielaandrijving	1000012237
TGE 2016	3640	Standaard	Hoog dak H2	Schuifdeur rechts	Voorwielaandrijving Achterwielaandrijving Vierwielaandrijving	100005406
TGE 2016	4490	Lang	Hoog dak H2	Schuifdeur rechts	Voorwielaandrijving Achterwielaandrijving Vierwielaandrijving	1000010962
TGE 2016	4490	Extralang	Hoog dak H2	Schuifdeur rechts	Voorwielaandrijving Achterwielaandrijving Vierwielaandrijving	1000011530

## MERCEDES-BENZ Dakbekleding

Model/bouwjaar	Wielbasis	Specificatie	Dak	Schuifdeur	Aandrijving	Artikelnr.
Citan vanaf 2012	2697	Lang	Normaal dak H1	Schuifdeur rechts	Voorwielaandrijving	1000017838
Vito 2014	3200 L1	Compact	Normaal dak	Schuifdeur aan beide kanten, schuifdeur links, schuifdeur rechts	Voorwielaandrijving	1000003804
Vito 2014	3200 L2	Lang	Normaal dak	Schuifdeur aan beide kanten, schuifdeur links, schuifdeur rechts	Voorwielaandrijving	1000003695
Vito 2014	3430	Extralang	Normaal dak H1	Schuifdeur aan beide kanten, schuifdeur links, schuifdeur rechts	Voorwielaandrijving	1000017845
Sprinter 2018	3250	Compact	Normaal dak	Schuifdeur rechts	Achterwielaandrijving Vierwielaandrijving	1000004745
Sprinter 2018	3250	Compact	Middelhoog dak	Schuifdeur rechts	Achterwielaandrijving Vierwielaandrijving	1000004892
Sprinter 2018	3259	Compact	Hoog dak H2	Schuifdeur rechts	Voorwielaandrijving	1000011516
Sprinter 2018	3665	Standaard	Middelhoog dak	Schuifdeur aan beide kanten	Achterwielaandrijving Vierwielaandrijving	1000002260
Sprinter 2018	3665	Standaard	Middelhoog dak	Schuifdeur links	Achterwielaandrijving Vierwielaandrijving	1000002262
Sprinter 2018	3665	Standaard	Middelhoog dak	Schuifdeur rechts	Achterwielaandrijving Vierwielaandrijving	1000002184
Sprinter 2018	3924	Standaard	Hoog dak H2	Schuifdeur rechts	Voorwielaandrijving	1000011501
Sprinter 2018	4325	Lang	Middelhoog dak	Schuifdeur rechts	Achterwielaandrijving Vierwielaandrijving	1000002255
Sprinter 2018	4325	Lang	Middelhoog dak	Schuifdeur links	Achterwielaandrijving Vierwielaandrijving	1000002271
Sprinter 2018	4325	Lang	Middelhoog dak	Schuifdeur aan beide kanten	Achterwielaandrijving Vierwielaandrijving	1000002272

## NISSAN Dakbekleding

Model/bouwjaar	Wielbasis	Specificatie	Dak	Schuifdeur	Aandrijving	Artikelnr.
NV400 / Interstar	3182	L1	Normaal dak H1	Schuifdeur aan beide kanten, schuifdeur links, schuifdeur rechts	Voorwielaandrijving	1000017846
NV400 / Interstar	3682	L2	Middelhoog dak H2	Schuifdeur aan beide kanten, schuifdeur links, schuifdeur rechts	Voorwielaandrijving	1000002569
NV400 / Interstar	4332	L3	Middelhoog dak H2	Schuifdeur aan beide kanten, schuifdeur links, schuifdeur rechts	Voorwielaandrijving	1000017847
NV400 / Interstar	4332	L3	Hoog dak H3	Schuifdeur aan beide kanten, schuifdeur links, schuifdeur rechts	Voorwielaandrijving	1000017848

## OPEL Dakbekleding

Model/bouwjaar	Wielbasis	Specificatie	Dak	Schuifdeur	Aandrijving	Artikelnr.
Vivaro 2019	2925	S	Normaal dak H1	Schuifdeur rechts	Voorwielaandrijving	1000005422
Vivaro 2019	3275	M	Normaal dak H1	Schuifdeur rechts	Voorwielaandrijving	1000005156
Vivaro 2019	3275	L	Normaal dak H2	Schuifdeur rechts	Voorwielaandrijving	1000017841
Movano 2010	3182	L1	Normaal dak H1	Schuifdeur aan beide kanten, schuifdeur links, schuifdeur rechts	Voorwielaandrijving	1000017846
Movano 2010	3682	L2	Middelhoog dak H2	Schuifdeur aan beide kanten, schuifdeur links, schuifdeur rechts	Voorwielaandrijving	1000002569
Movano 2010	4332	L3	Middelhoog dak H2	Schuifdeur aan beide kanten, schuifdeur links, schuifdeur rechts	Voorwielaandrijving	1000017847
Movano 2010	4332	L3	Hoog dak H3	Schuifdeur aan beide kanten, schuifdeur links, schuifdeur rechts	Voorwielaandrijving	1000017848



## Wand- en dakbekleding – Voertuigspecifieke interieurbescherming

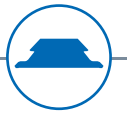

## PEUGEOT Dakbekleding

Model/bouwjaar	Wielbasis	Specificatie	Dak	Schuifdeur	Aandrijving	Artikelnr.
Partner 2018	2975	L2	Normaal dak H1	Schuifdeur rechts	Voorwielaandrijving	1000013273
Expert 2016	2925	L1	Normaal dak H1	Schuifdeur rechts	Voorwielaandrijving	1000005422
Expert 2016	3275	L2	Normaal dak H1	Schuifdeur rechts	Voorwielaandrijving	1000005156
Expert 2016	3275	L3	Normaal dak H1	Schuifdeur rechts	Voorwielaandrijving	1000017841
Boxer 2006	3000	L1	Normaal dak H1	Schuifdeur rechts	Voorwielaandrijving	1000017842
Boxer 2006	3450	L2	Middelhoog dak H2	Schuifdeur rechts	Voorwielaandrijving	1000002355
Boxer 2006	3450	L2	Middelhoog dak H2	Schuifdeur links	Voorwielaandrijving	1000003638
Boxer 2006	3450	L2	Middelhoog dak H2	Schuifdeur aan beide kanten	Voorwielaandrijving	1000003639
Boxer 2006	4035	L3	Hoog dak H3	Schuifdeur rechts	Voorwielaandrijving	1000013709
Boxer 2006	4035	L4	Middelhoog dak H2	Schuifdeur rechts	Voorwielaandrijving	1000013710

## RENAULT Dakbekleding

Model/bouwjaar	Wielbasis	Specificatie	Dak	Schuifdeur	Aandrijving	Artikelnr.
Kangoo 2012	2697	L1	Normaal dak H1	Schuifdeur rechts	Voorwielaandrijving	1000017838
Trafic 2014	3098	L1	Normaal dak H1	Schuifdeur aan beide kanten, schuifdeur links, schuifdeur rechts	Voorwielaandrijving	1000003694
Trafic 2014	3498	L2	Normaal dak H1	Schuifdeur aan beide kanten, schuifdeur links, schuifdeur rechts	Voorwielaandrijving	1000003997
Master 2010	3182	L1	Normaal dak H1	Schuifdeur aan beide kanten, schuifdeur links, schuifdeur rechts	Voorwielaandrijving	1000017846
Master 2010	3682	L2	Middelhoog dak H2	Schuifdeur aan beide kanten, schuifdeur links, schuifdeur rechts	Voorwielaandrijving	1000002569
Master 2010	4332	L3	Middelhoog dak H2	Schuifdeur aan beide kanten, schuifdeur links, schuifdeur rechts	Voorwielaandrijving	1000017847
Master 2010	4332	L3	Hoog dak H3	Schuifdeur aan beide kanten, schuifdeur links, schuifdeur rechts	Voorwielaandrijving	1000017848

## TOYOTA Dakbekleding

Model/bouwjaar	Wielbasis	Specificatie	Dak	Schuifdeur	Aandrijving	Artikelnr.
ProAce 2019	2925	Compact	Normaal dak – H1	Schuifdeur rechts	Voorwielaandrijving	1000005422
ProAce 2019	3275	Medium	Normaal dak – H1	Schuifdeur rechts	Voorwielaandrijving	1000005156
ProAce 2019	3275	Lang	Normaal dak – H1	Schuifdeur rechts	Voorwielaandrijving	1000017841

## VOLKSWAGEN Dakbekleding

Model/bouwjaar	Wielbasis	Specificatie	Dak	Schuifdeur	Aandrijving	Artikelnr.
Caddy 2020	2755	Normaal	Normaal dak H1	Schuifdeur rechts	Voorwielaandrijving	1000016250
Caddy 2020	2970	Maxi	Normaal dak H1	Schuifdeur rechts	Voorwielaandrijving	1000016252
ID Buzz 2022	2989	L1	Normaldach H1	Schuifdeur rechts	Elektrische aandrijving	1000020321
T6	3000	Kort	Normaal dak H1	Schuifdeur rechts, schuifdeur aan beide kanten, schuifdeur links	Voorwielaandrijving	1000013419
T6	3400	Lang	Normaal dak H1	Schuifdeur aan beide kanten, schuifdeur links, schuifdeur rechts	Voorwielaandrijving	1000013420
Crafter 2016	3640	L3	Hoog dak H2	Schuifdeur links	Voorwielaandrijving Achterwielaandrijving Vierwielaandrijving	1000012237
Crafter 2016	3640	L3	Hoog dak H2	Schuifdeur rechts	Voorwielaandrijving Achterwielaandrijving Vierwielaandrijving	1000005406
Crafter 2016	4490	L4	Hoog dak H2	Schuifdeur rechts	Voorwielaandrijving Achterwielaandrijving Vierwielaandrijving	1000010962
Crafter 2016	4490	L5	Hoog dak H2	Schuifdeur rechts	Voorwielaandrijving Achterwielaandrijving Vierwielaandrijving	1000011530





Ladingbeveiliging – al lang geen kleinigheid meer, maar zeer belangrijk bij het transporteren van goederen, als het gaat om de veiligheid van personen en verkeer. Het onderwerp betreft in de eerste plaats de bestuurder, maar ook eigenaren en zelfs de verzender zijn verantwoordelijk. Met ProSafe bieden we een ladingbeveiligingssysteem dat het hoogste veiligheidsniveau biedt en talloze oplossingen mogelijk maakt om te voldoen aan wettelijke voorschriften. ProSafe kan worden geïntegreerd in alle Sortimo producten, zoals de vloer, bedrijfswageninrichting en het imperiaal. Bovendien is het systeem volledig compatibel met de originele vastzetpunten van de voertuigfabrikant. Dit maakt het eenvoudig en comfortabel om lading te beveiligen, wat tijd en dus ook kosten bespaart.

ProSafe in het raamverbindingsprofiel

ProSafe in de vloermontagerail

Compatibiliteit van ProSafe met de originele vastzetpunten van de fabrikanten

ProSafe in de vastzetpunten van de vloer

## Ladingbeveiliging ProSafe



Montagerails

vanaf pagina 130



Spanstang

vanaf pagina 132

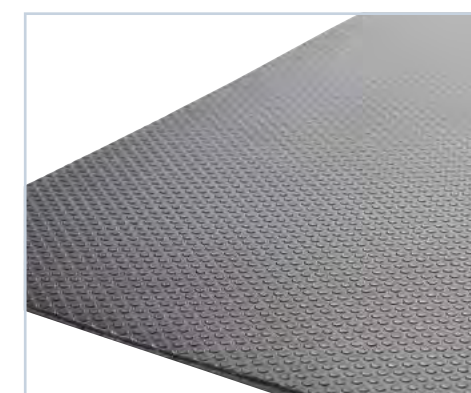

Accessoires

vanaf pagina 134



Spanbanden en ladingbeveiligingsnetten

vanaf pagina 136



## ProSafe – Ladingbeveiliging



### Montagerails

De Sortimo montagerails kunnen aan de zijwand, aan de tussenwand of in combinatie met de accessoire-adaptor voor het zijprofiel van de SR5 bedrijfswageninrichting aan de bedrijfswageninrichting worden bevestigd. In combinatie met de SoboPro vloeren en de spanbanden van Sortimo kunnen ladingen flexibel in het hele voertuig worden beveiligd.



### Montagerail SR5 incl. adaptor

De ProSafe montagerail incl. accessoire-adaptor voor het zijprofiel van de SR5 bedrijfswageninrichting biedt de perfecte koppeling met de ProSafe ladingbeveiliging in het voertuig. De adaptor kan snel en eenvoudig op elke hoogte op het zijprofiel worden geplaatst en met schroeven worden bevestigd. Naast het vastzetten van de lading kunnen ook ProClick gereedschapstassen aan de rails worden bevestigd. De ProClick gereedschapstassen bieden extra opbergmogelijkheden voor gereedschap of spanbanden, die op die manier snel bij de hand zijn.



Product	Technische gegevens	Productbeschrijving	Artikelnr.
Montagerail ProSafe 03-3 SR5	BxDxH: 241 x 28 x 47 mm Gewicht: 0,2 kg	Breedte bedraagt ca. 253 mm.	1000012755
Montagerail ProSafe 04 SR5	BxDxH: 345 x 28 x 47 mm Gewicht: 0,34 kg	Breedte bedraagt ca. 357 mm.	1000012209
Montagerail ProSafe 05-3 SR5	BxDxH: 449 x 28 x 47 mm Gewicht: 0,4 kg	Breedte bedraagt ca. 461 mm.	1000012756

### Montagerail zij-/tussenwand

De montagerail kan aan de zijwand of aan de tussenwand binnenin het voertuig worden bevestigd. Dit creëert de perfecte koppeling met de rest van de ProSafe ladingbeveiliging. Het montagemateriaal is reeds inbegrepen bij de levering.



Product	Technische gegevens	Productbeschrijving	Artikelnr.
Montagerail ProSafe 40-3	BxDxH: 968 x 47 x 25,5 mm Gewicht: 0,8 kg	Breedte bedraagt ca. 968 mm.	1000013990
Montagerail ProSafe 50-3	BxDxH: 1.210 x 47 x 25,5 mm Gewicht: 1,0 kg	Breedte bedraagt ca. 1.210 mm.	1000013991
Montagerail ProSafe 60-3	BxDxH: 1.452 x 47 x 25,5 mm Gewicht: 1,2 kg	Breedte bedraagt ca. 1.452 mm.	1000013992
Montagerail ProSafe 120-3	BxDxH: 2.904 x 47 x 25,5 mm Gewicht: 1,4 kg	Breedte bedraagt ca. 2.904 mm.	1000013993



## ProSafe – Ladingbeveiliging



### Telescoopspanstangen

De universeel toepasbare telescoopspanstangen kunnen zowel horizontaal als verticaal worden gebruikt om ladingen vast te zetten, afhankelijk van de locatie van de aansluitpunten. Bij grotere voertuigmodellen is het zelfs mogelijk om dezelfde spanstang zowel verticaal als horizontaal te gebruiken. Zelfs wanneer de lading beweegt, wat het gevolg kan zijn bij remmen of optrekken, houden de stangen de lading stevig vast dankzij hun excentrische vorm en de daaruit voortvloeiende beweging van de telescopische stangen.

De telescoopspanstangen beschikken tevens over twee ProSafe-verbindingpunten, die bijvoorbeeld kunnen worden gebruikt om spanbanden binnen handbereik op te bergen. Voor opslag kan de telescopische spanstang tot de minimale lengte in elkaar worden geschoven en compact worden opgeborgen.



Geschikte ladingbeveiligingsvloer met geïntegreerde ProSafe vastzetpunten voor de bevestiging van spanstangen op pagina 104

### Telescoopspanstang ProSafe



Product	Technische gegevens	Artikelnummer
Telescoopspanstang 700-860 mm ProSafe	<b>BxDxH:</b> 741 x 62 x 57 mm <b>Gewicht:</b> 1,91 kg	1000020082
Telescoopspanstang 850-1150 mm ProSafe	<b>BxDxH:</b> 900 x 62 x 57 mm <b>Gewicht:</b> 2,25 kg	1000018965
Telescoopspanstang 1100-1400 mm ProSafe	<b>BxDxH:</b> 1150 x 62 x 57 mm <b>Gewicht:</b> 2,62 kg	1000018966
Telescoopspanstang 1300-1800 mm ProSafe	<b>BxDxH:</b> 1350 x 62 x 57 mm <b>Gewicht:</b> 3,26 kg	1000018967
Telescoopspanstang 1700-2200 mm ProSafe	<b>BxDxH:</b> 1750 x 62 x 57 mm <b>Gewicht:</b> 3,85 kg	1000018968

### Fixerrail ProSafe

Fixerrails worden gebruikt om telescopische spanstangen aan het dak vast te zetten en vormen in combinatie met de SoboPro LSC vloeren een ideaal totaalpakket voor het verankeren van ladingen. De rail is verkrijgbaar in twee lengtes en de bevestigingsset is al bij de levering inbegrepen. Ze zijn geschikt voor telescopische spanstangen en hun voorgangers, de normale spanstangen.



Product	Technische gegevens	Artikelnummer
Fixerrail spanstang PS 1075 SET	<b>BxDxH:</b> 1.075 x 45 x 14 mm <b>Gewicht:</b> 0,4 kg	1000014082
Fixerrail spanstang PS 1471 SET	<b>BxDxH:</b> 1.471 x 45 x 14 mm <b>Gewicht:</b> 0,6 kg	1000014083

### Spanstanghouder

De spanstanghouder kan aan de zijwanden of de scheidingswand worden bevestigd en is een ruimtebesparende maar veilige manier om spanstangen te vervoeren die niet in gebruik zijn.



Product	Technische gegevens	Productbeschrijving	Artikelnummer
Spanstanghouder PS VPE2	<b>BxDxH:</b> 223x160x100 mm <b>Gewicht:</b> 0,7 kg	ter bevestiging aan de ProSafe-montagerail en/of het zijprofiel	1000019473
Spanstanghouder VPE2	<b>BxDxH:</b> 120x115x50 mm <b>Gewicht:</b> 4,6 kg	ter bevestiging aan de carrosserie van het voertuig	1000015353





## ProSafe – Ladingbeveiliging



### Accessoires ladingbeveiliging

Met het uitgebreide assortiment van Sortimo accessoires – te combineren met de rest van het ProSafe ladingbeveiligingssysteem – biedt Sortimo de perfecte oplossing voor de desbetreffende toepassing. Op maat uitbreiden of optimaliseren van uw bestaande ladingbeveiliging volgens uw vereisten en wensen.

	Productomschrijving	Artikelnr.
	<b>ProSafe CargoStopp</b> <b>BxDxH:</b> 108 x 40 x 63 mm <b>Gewicht:</b> 0,20 kg Ladingbeveiligingselement voor het bevestigen in de ProSafe vastzetpunten in de vloer. Zorgt voor het nauwsluitend vastzetten van de lading. Bevestigingsoptie blijft behouden dankzij geïntegreerd vastzetoog.	1000003736
	<b>Set bevestigingsogen VPE 2</b> <b>BxDxH:</b> 100 x 90 x 25 mm <b>Gewicht:</b> 0,13 kg Set bestaande uit twee bevestigingsogen inclusief bevestigingsmateriaal voor vloeren met vastzetpunten voor extra ladingbeveiliging. Toegestane belasting: 400 daN	80714244
	<b>Vastzetoog enkel</b> <b>BxDxH:</b> 100 x 90 x 25 mm <b>Gewicht:</b> 0,13 kg Toegestane belasting: 400 daN	801009977
	<b>Enkel vastzetpunt ProSafe SR5</b> <b>BxDxH:</b> 75,7 x 38 x 22,7 mm <b>Gewicht:</b> 0,14 kg Biedt optimale flexibiliteit bij de ladingbeveiliging door verschillende positioneringsmogelijkheden op het SR5 zij- en tussenprofiel.	1000013576
	<b>ProSafe vastzetpunt voor in de vloer</b> <b>BxDxH:</b> 108 x 40 x 63 mm <b>Gewicht:</b> 0,20 kg Geïntegreerd vastzetpunt in de vloer. Combineerbaar met alle ProSafe spanbanden en netten. Voor het vastzetten van ProSafe spanstangen.	6000001259

	Productomschrijving	Artikelnr.
	<b>Hakenplaat 50x40</b> <b>BxDxH:</b> 50 x 40 x 20 mm <b>Gewicht:</b> 0,5 kg Verpakkingseenheid: 10 stuks	6000001550
	<b>Schroefbevestiging ProSafe M6x20</b> <b>BxDxH:</b> 34 x 6 x 39 mm <b>Gewicht:</b> 0,03 kg Inzetbaar in alle ProSafe montagerails voor het aansluiten van applicaties op een M6-draadstift. Max. belasting: 200 daN	6000003618
	<b>Bevestigingslijst</b> <b>BxDxH:</b> 290 x 16 x 8 mm <b>Gewicht:</b> 0,3 kg Fixeerlijst van kunststof. Montage op de montage- en ladingbeveiligingsvloeren voorkomt het verschuiven van lading in het voertuig.	80714206

### Antislipmatten

Om de lading tijdens het transporteren te beveiligen, is het zinvol om antislipmaterialen te gebruiken. Vanwege de eigenschappen biedt de antislipmat extra ladingbeveiliging in het voertuig en beschermt bovendien de vloer van het voertuig.

Product	Technische gegevens	Productbeschrijving	Artikelnr.
<b>Universele antislipmat</b>	<b>BxDxH:</b> 1.200 x 800 x 4,5 mm <b>Gewicht:</b> 2,02 kg	Geschikt voor het vastzetten van pallets of andere lading. Eenvoudig te reinigen door gesloten oppervlak. Bestand tegen benzine en diesel. De glijweerstand in trekrichting $\mu \leq 0,8$	6000003365
<b>Antislipmat pallets VPE4</b>	<b>BxDxH:</b> 200 x 100 x 8 mm <b>Gewicht:</b> 0,12 kg	Als onderlaag aan de hoeken bijv. voor houten europallets. Per 4 stuks verpakt. Bestand tegen benzine en diesel. De glijweerstand in trekrichting $\mu \leq 0,6$	801014002

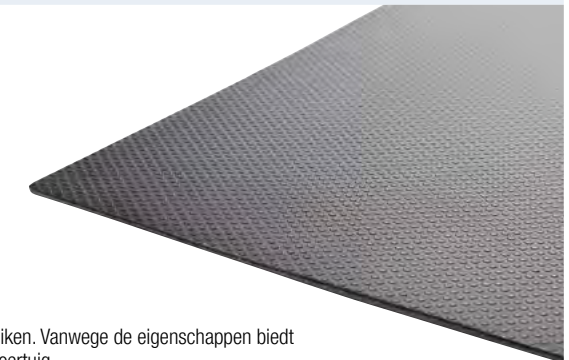



## ProSafe – Ladingbeveiliging



### ProSafe spanbanden

Het ProSafe ladingbeveiligingssysteem maakt het flexibel vastzetten van lading mogelijk dankzij het grote aantal vastzetpunten op de Sortimo vloer, de bedrijfswageninrichting of de montagerails voor zij- en tussenwanden. Met behulp van de ProSafe spanband kan elke vorm van lading snel en gemakkelijk in het voertuig worden vastgezet.



### ProSafe spanband met klemslot

Product	Technische gegevens	Productbeschrijving	Artikelnr.
ProSafe spanband Klemslot 1,4 m	LxB: 1400 x 25 mm Gewicht: 0,17 kg	Eindbeslag: ProSafe haak Belasting: max. 225 daN	1000000224
ProSafe spanband Klemslot 3 m	LxB: 3000 x 25 mm Gewicht: 0,29 kg	Eindbeslag: ProSafe haak Belasting: max. 225 daN	1000000222
ProSafe spanband Klemslot 6 m	LxB: 6000 x 25 mm Gewicht: 0,44 kg	Eindbeslag: ProSafe haak Belasting: max. 225 daN	1000000223



### ProSafe spanband met ratel

Product	Technische gegevens	Productbeschrijving	Artikelnr.
ProSafe spanband Ratel 0,77 m	LxB: 770 x 25 mm Gewicht: 0,52 kg	Eindbeslag: ProSafe haak Belasting: max. 400 daN	1000000228
ProSafe spanband Ratel 0,93 m	LxB: 930 x 25 mm Gewicht: 0,53 kg	Eindbeslag: ProSafe haak Belasting: max. 400 daN	1000000227
ProSafe spanband Ratel 1,5 m	LxB: 1500 x 25 mm Gewicht: 0,45 kg	Eindbeslag: ProSafe haak Belasting: max. 400 daN	1000012322
ProSafe spanband Ratel 3,5 m	LxB: 3500 x 25 mm Gewicht: 0,63 kg	Eindbeslag: ProSafe haak Belasting: max. 400 daN	1000000225
ProSafe spanband Ratel 6 m	LxB: 6000 x 25 mm Gewicht: 0,79 kg	Eindbeslag: ProSafe haak Belasting: max. 400 daN	1000000226

### Accessoires ProSafe spanbanden

Productomschrijving	Artikelnr.
 <b>Flex-randbeschermer voor spanbanden VPE4</b> BxDxH: 180 x 75 x 7 mm Gewicht: 0,24 kg De flexibele kunststof randbescherming beschermt de lading en voorkomt dat de spanbanden kunnen wegglijden. Verpakkingseenheid: 4 stuks	1000001870

### i-BOXX 72 G ladingbeveiliging

De i-BOXXen 72 G bevatten een basisuitrusting voor de ladingbeveiliging in personenvoertuigen of bedrijfswagens, waardoor alle gebruikelijke maatregelen voor het beveiligen van de lading kunnen worden gerealiseerd. In de i-BOXX 72 G zijn de ladingbeveiligingselementen altijd op een praktische en overzichtelijke manier verpakt en dankzij de i-BOXX G-wandhouder zijn ze ook onderweg binnen handbereik en klaar voor gebruik.

Productomschrijving	Artikelnr.
 <b>i-BOXX 72 G ladingbeveiliging personenvoertuig</b> BxDxH: 367 x 316 x 72 mm Gewicht: 2,12 kg Basisuitrusting voor het vastzetten van lading in een personenwagen (2x spanband met klemslot 3,5 m, 1x ladingbeveiligingsnet 1000x1200 mm, 1x antislipmat 750x500 mm, 1x flyer ladingbeveiliging).	1000011186
 <b>i-BOXX 72 G ladingbeveiliging bedrijfswagen</b> BxDxH: 367 x 316 x 72 mm Gewicht: 3,56 kg Basisuitrusting voor het vastzetten van lading in een bedrijfswagen (2x ProSafe spanband met ratel 3,5 m, 2x ProSafe spanband met klemslot 3 m, 4x antislipmatten 200x100x8 mm, 4x Flex-randbeschermer voor spanbanden, 1x flyer ladingbeveiliging).	1000011185



Handige bevestigingsaccessoires voor i-BOXXen G op pagina 243



## ProSafe – Ladingbeveiliging



## Spanband met ratel



Product	Technische gegevens	Productbeschrijving	Artikelnr.
Spanband ratel 1 m	LxB: 1000 x 25 mm Gewicht: 0,45 kg	Zonder eindbeslag Belasting: max. 400 daN	6000012841
Spanband ratel 3 m	LxB: 3000 x 25 mm Gewicht: 0,51 kg	Zonder eindbeslag Belasting: max. 400 daN	6000012842
Spanband ratel 6 m	LxB: 6000 x 25 mm Gewicht: 0,63 kg	Zonder eindbeslag Belasting: max. 400 daN	6000012843



## ProSafe rubberen spanband

De rubberen ProSafe spanband is ideaal voor het snel fixeren van volumegoederen in het voertuig.



Product	Technische gegevens	Productbeschrijving	Artikelnr.
ProSafe rubberen spanband compleet	LxB: 1000 x 25 mm Gewicht: 0,13 kg	inclusief 2 haken	1000002455
ProSafe rubberen spanband haken afzonderlijk	BxDxH: 66 x 28 x 19 mm Gewicht: 0,01 kg	Reservehaak voor de rubberen ProSafe spanband	1000002480

## Spanband met klemslot



Product	Technische gegevens	Productbeschrijving	Artikelnr.
Spanband met klemslot 0,25 m	LxB: 250 x 25 mm Gewicht: 0,07 kg	Zonder eindbeslag Belasting: max. 250 daN	801015938
Spanband met klemslot 0,6 m	LxB: 600 x 25 mm Gewicht: 0,08 kg	Zonder eindbeslag Belasting: max. 250 daN	1000014221
Spanband met klemslot 1,2 m	LxB: 1200 x 25 mm Gewicht: 0,14 kg	Zonder eindbeslag Belasting: max. 250 daN	1000003942
Spanband met klemslot 3,5 m	LxB: 3500 x 25 mm Gewicht: 0,16 kg	Zonder eindbeslag Belasting: max. 250 daN	80714114

## Spanband met ratel en karabijnhaak



Product	Technische gegevens	Productbeschrijving	Artikelnr.
Spanband met ratel en karabijnhaak 3,5 m	LxB: 3500 x 25 mm Gewicht: 0,84 kg	Eindbeslag: Karabijnhaak Belasting: max. 500 daN	80714091
Spanband met ratel en karabijnhaak 6 m	LxB: 6000 x 25 mm Gewicht: 0,94 kg	Eindbeslag: Karabijnhaak Belasting: max. 500 daN	801016217

## Spanband met klemslot en trekkoog



Product	Technische gegevens	Productbeschrijving	Artikelnr.
Spanband klemslot en trekkoog 2 m	LxB: 2000 x 25 mm Gewicht: 0,24 kg	Eindbeslag: Trekkoog Belasting: max. 225 daN	801006371



## ProSafe – Ladingbeveiliging



### ProSafe ladingbeveiligingsnetten

De ProSafe ladingbeveiligingsnetten kunnen worden gebruikt op alle bestaande ProSafe vastzetpunten en op de originele vastzetpunten in de bedrijfswagen en kunnen na gebruik eenvoudig worden opgeborgen in een van de Sortimo BOXXen. Voor een optimale beveiliging van volumineuze of ronde vrachten zijn de netten in verschillende maten verkrijgbaar. Alle ProSafe ladingbeveiligingsnetten zijn getest in termen van kwaliteit en functionaliteit.



### ProSafe ladingbeveiligingsnetten met ratel

Belastbaarheid: max. 400 daN Maasbreedte: ca. 120 x 120 mm Spanbandbreedte: 25 mm

Product	Technische gegevens	Productbeschrijving	Artikelnr.
<b>Klein ProSafe ladingbeveiligingsnet</b>	<b>LxB:</b> 1400 x 1025 mm <b>Gewicht:</b> 3,2 kg	Spanslot: 4x ratel, 2x klemslot Eindbeslag: ProSafe haak	1000001305
<b>Middelgroot ProSafe ladingbeveiligingsnet</b>	<b>LxB:</b> 1775 x 1150 mm <b>Gewicht:</b> 4,4 kg	Spanslot: 4x ratel, 2x klemslot Eindbeslag: ProSafe haak	1000001306
<b>Groot ProSafe ladingbeveiligingsnet</b>	<b>LxB:</b> 2275 x 1650 mm <b>Gewicht:</b> 7,0 kg	Spanslot: 4x ratel, 2x klemslot Eindbeslag: ProSafe haak	1000001307

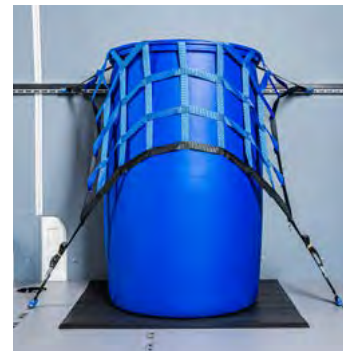

### ProSafe ladingbeveiligingsnetten met klemslot

Belastbaarheid: max. 200 daN Maasbreedte: ca. 120 x 120 mm Spanbandbreedte: 25 mm

Product	Technische gegevens	Productbeschrijving	Artikelnr.
<b>Klein ProSafe ladingbeveiligingsnet</b>	<b>LxB:</b> 775 x 900 mm <b>Gewicht:</b> 0,61 kg	Spanslot: 4x klemslot Eindbeslag: ProSafe haak	1000004934
<b>Middelgroot ProSafe ladingbeveiligingsnet</b>	<b>LxB:</b> 775 x 1025 mm <b>Gewicht:</b> 0,7 kg	Spanslot: 4x klemslot Eindbeslag: ProSafe haak	1000004935
<b>Groot ProSafe ladingbeveiligingsnet</b>	<b>LxB:</b> 1025 x 1275 mm <b>Gewicht:</b> 0,91 kg	Spanslot: 4x klemslot Eindbeslag: ProSafe haak	1000004936

### Afdeknet

Het ladingbeveiligingsnet, speciaal ontworpen voor de personenauto, is verkrijgbaar in twee maten.



Product	Technische gegevens	Productbeschrijving	Artikelnr.
<b>Klein afdeknet</b>	<b>LxB:</b> 800 x 1000 mm <b>Gewicht:</b> 0,55 kg	speciaal voor personenwagens ontwikkeld	6000001114
<b>Groot afdeknet</b>	<b>LxB:</b> 1000 x 1200 mm <b>Gewicht:</b> 0,68 kg	speciaal voor personenwagens ontwikkeld	6000001113

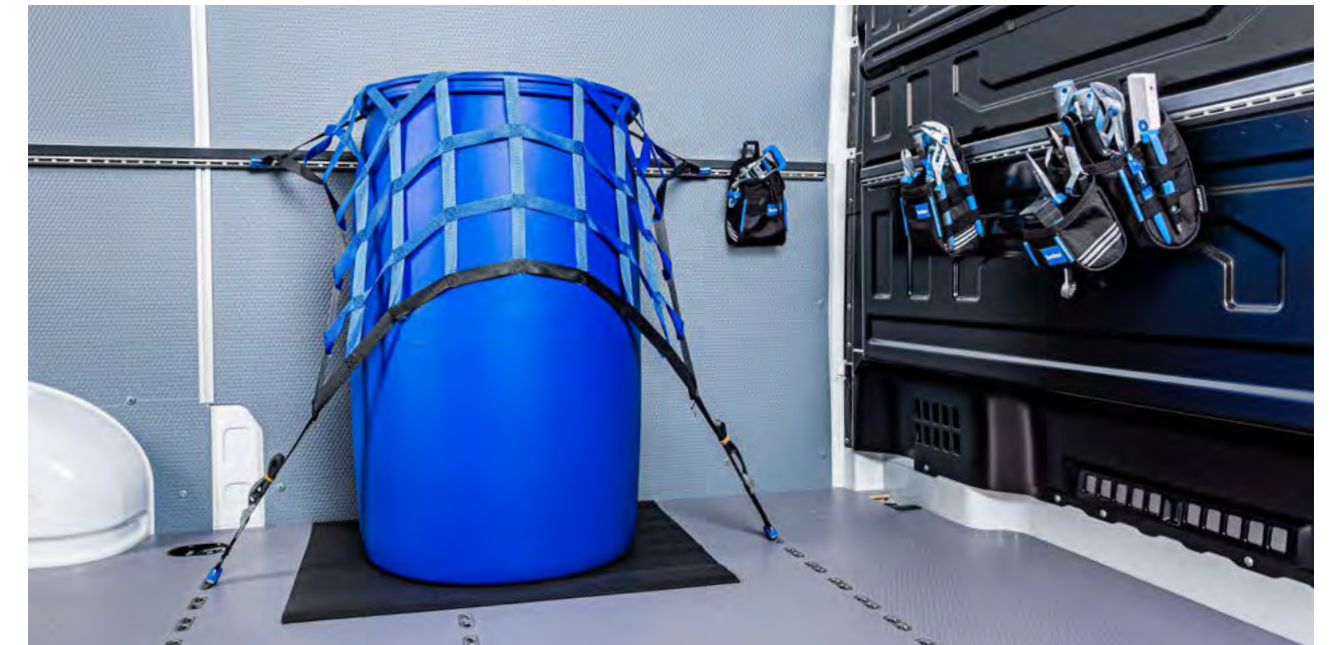





Praktische uitbreidingen van de Sortimo bedrijfswageninrichting

# Accessoires



Voertuigaccessoires voor de mobiele werkplaats



SowaApp – altijd binnen handbereik



Elektrische accessoires – om alles in het juiste licht te plaatsen



Veiligheid en eerste hulp voor iedere situatie



## Voertuigaccessoires – De mobiele werkplaats



### Opklapbare werkbanken

Maak van uw voertuig een mobiele werkplaats – met een opklapbare werkbank van Sortimo. De werkbanken van Sortimo zijn snel en eenvoudig aan te passen aan de SR5 bedrijfswageninrichting of vast te schroeven aan de vloer van het voertuig. De werkbank is uit te breiden met een handig draaiplateau en een bankschroef en stelt u zo in staat eenvoudige montageklussen bij het voertuig uit te voeren. De mobiele werkplaats verlicht het dagelijkse werk, bespaart tijd en u komt hiermee bij klanten altijd professioneel voor de dag.



Productomschrijving	Artikelnr.
 <p><b>Opklapbare werkbank SR5</b>  <b>BxDxH:</b> 810 x 260 x 210 mm  <b>Gewicht:</b> 9,0 kg            De werkhoogte van de werkbank varieert afhankelijk van de laadkant van het voertuig. Afstand laadkant t.o.v. werkblad min. 515 mm. Afmetingen werkblad 195 x 583 x 30 mm. Werkbank om uit te klappen. (montage aan het SR5-voertuiginterieur)</p>	1000012542

 <p><b>Opklapbare bankschroef SR5</b>  <b>BxDxH:</b> 180 x 115 x 720 mm  <b>Gewicht:</b> 14 kg            Compacte bankschroef voor de bewerking van werkstukken direct bij het voertuig. Spanwijdte 200 mm, bekbreedte 180 mm, spanhoogte 40 mm. Montage aan beide kanten van het voertuig mogelijk. Geschikt voor SR5 bedrijfswageninrichting</p>	1000015228
--	------------

Productomschrijving	Artikelnr.
 <p><b>Opklapbare werkbank (korte voet)</b>  <b>BxDxH:</b> 1.810 x 325 x 320 mm  <b>Gewicht:</b> 22,1 kg            De werkhoogte van de werkbank varieert afhankelijk van de laadkant van het voertuig tussen 760 – 940 mm. Afstand vloer tot laadkant: 643 – 823 mm. (Hoogte console 117 mm) Afmeting werkblad: 280 x 1.000 x 35 mm. Geschikt voor voertuigen met hoge laadkant. (Montage op de voertuigvloer)</p>	1000000527
 <p><b>Opklapbare werkbank</b>  <b>BxDxH:</b> 1.200 x 340 x 320 mm  <b>Gewicht:</b> 25,0 kg            De werkhoogte van de werkbank varieert afhankelijk van de laadkant van het voertuig tussen 760 – 940 mm. Afstand vloer tot laadkant: 490 – 670 mm. (Hoogte console 270 mm) Afmeting werkblad: 280 x 1.000 x 35 mm. Geschikt voor voertuigen met lage laadkant. (Montage op de voertuigvloer)</p>	1000000528

### Bankschroef

De bankschroef, die in verschillende maten leverbaar is, is een handig hulpmiddel bij allerlei werkzaamheden. Alle bankschroeven zijn voorzien van een geïntegreerd aambeeld, een trapeziumschroefdraad en vastgesmede bankspanklauwen en waarborgen daardoor een maximale nauwkeurigheid.



Product	Artikelnr.
<b>Bankschroef 100</b>	6000002446
Bekbreedte bedraagt 100 mm, de openingsbreedte 125 mm.	
<b>Bankschroef 120</b>	801008322
Bekbreedte bedraagt 120 mm, de openingsbreedte 150 mm.	
<b>Bankschroef 140</b>	801008323
Bekbreedte bedraagt 140 mm, de openingsbreedte 215 mm.	

### Draaiplateau

Het draaiplateau is de verbindende schakel tussen de werkbank en de bankschroef en vormt dan ook een optimale aanvulling op uw mobiele werkplaats. Het draaiplateau kan 360° rond worden gedraaid, zodat u nog flexibeler kunt werken met de bankschroef bij het voertuig.



Product	Artikelnr.
<b>Draaiplateau 100</b>	6000002447
Geschikt voor bankschroef 100.	
<b>Draaiplateau 120</b>	801008324
Geschikt voor bankschroef 120.	
<b>Draaiplateau 140</b>	801008325
Geschikt voor bankschroef 140.	



Geordend onderweg – het mobiele kantoor



# De AutoAssistent

Efficiënt en veilig werken vanuit de personenauto of bedrijfswagen is met de AutoAssistent in een modern design mogelijk. Talloze nuttige functies vergemakkelijken het mobiele werken en maken ook elk privé-uitje veel comfortabeler.

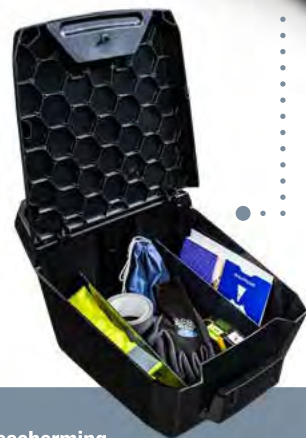

## Opbergruimte en bescherming

Het **hoofdvak** is afgesloten met een deksel en kan met verdeelschotten in drie vakken worden onderverdeeld. Het biedt zodoende flexibele opbergruimte en orde voor documenten, zonnebrillen, verkeersvesten en alles wat in het voertuig snel bij de hand moet zijn. Tegelijkertijd zorgt de AutoAssistent ervoor dat deze spullen bij remmanoeuvres of in bochten niet door het voertuig vliegen.



## Orde en toegang

Het open **vak** houdt ook tijdens de rit bijvoorbeeld waterflessen tot 1,5 liter bij de hand. Bovendien zijn mappen, documenten, orderdocumentatie en kantoorbenodigdheden op deze manier altijd bij de hand.



**Geïntegreerd schrijffoppervlak:** het deksel van de AutoAssistent dient als praktisch **schrijffoppervlak** tot een afmeting van A4 formaat.



**Klembord:** Notities en documenten kunnen via de **klemfunctie** worden vastgezet en kunnen zo niet vallen.

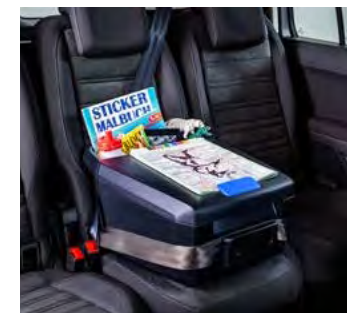

**Eenvoudige inbouw, veiligheid en ontziet het stoelovertrek:** de bevestiging geschiedt via de **driepunts veiligheids gordel**. Zo kan de AutoAssistent **flexibel op elke stoel** in het voertuig worden bevestigd. Het stoelovertrek wordt dankzij de afgeronde randen niet beschadigd. Hierdoor kan de AutoAssistent snel worden geplaatst en verwijderd.



**Uitbreidbare opbergruimte:** Als de royale inhoud van het hoofdvak en het open vak onvoldoende blijken, is de **Office Organizer** een prima oplossing. Deze biedt **aanvullende opberg- en indelingsmogelijkheden** en kan op elk gewenst moment aan de voertuigleuning worden bevestigd.



**Koppelingen** voor het ProClick-systeem zijn geïntegreerd. Hierdoor heeft u nog eenvoudiger belangrijke materialen snel bij de hand.



## Geordend onderweg – het mobiele kantoor



### AutoAssistent en Office Organizer

De **AutoAssistent** dient als praktisch schrijffoppervlak, organisatiehulp van documenten en voor het opbergen van diverse kantoorbenodigdheden.

Dankzij het open vak voor mappen, folders of drinkflessen tot 1,5 l en de geïntegreerde penhouder hebt u alle belangrijke spullen altijd bij de hand. Aanvullende opbergruimte zit onder het deksel dat tegelijkertijd dienst doet als schrijffoppervlak en door een papierklem het vastmaken van notities mogelijk maakt.

Het royale opbergvak kan met de meegeleverde verdeelschotten in maximaal drie aparte vakken worden onderverdeeld.



De **Office Organizer** is de optimale aanvulling op de AutoAssistent voor een mobiel kantoor op de bijrijdersstoel. Hij kan met een riem eenvoudig en snel aan de hoofdsteun van elke gewenste stoel worden bevestigd en biedt zo een nette opbergmogelijkheid voor documenten, pennen enz. In het hoofdvak is voldoende plaats voor documenten en mappen tot een afmeting van A4 formaat. In talloze andere vakken kunnen diverse andere benodigdheden netjes worden opgeborgen.

Voor privégebruik kan de Office Organizer het beste achterin worden gebruikt. Hij kan in een handomdraai aan de hoofdsteunen van de achterbank of de achterkant van de voorstoelen worden gefixeerd. Zo hebben ook kleine passagiers opbergruimte voor speelgoed, boeken en nog veel meer.

Productomschrijving	Artikelnr.
 <p><b>AutoAssistent</b>  <b>BxDxH:</b> 361 x 531 x 248 mm  <b>Gewicht:</b> 2,84 kg            Bevestiging aan de voertuigstoel via driepunts veiligheidsgordel.</p>	6000013410
 <p><b>Office Organizer</b>  <b>BxDxH:</b> 370 x 120 x 305 mm  <b>Gewicht:</b> 0,88 kg            Bevestiging aan hoofdsteun via riem</p>	6000013636
 <p><b>AutoAssistent + Office Organizer (set)</b>  <b>Gewicht:</b> 3,72 kg            Set bestaande uit AutoAssistent en Office Organizer</p>	1000017467





## Voertuigaccessoires – De mobiele werkplaats



### Binnenlift voor ladders 1800

De binnenlift voor ladders biedt u een nieuwe manier om ladders in de binnenruimte van het voertuig ruimtebesparend en gemakkelijk op te bergen. Het grootste voordeel van dit product ligt in de montage onder het dak, die de ongebruikte ruimte tot extra opbergmogelijkheid maakt. De geoptimaliseerde benutting van beschikbare laadruimte in combinatie met de snelle en eenvoudige hantering werkt tijd- en dus ook kostenbesparend.

- De ideale organisatiehulp om de laadruimte in het interieur nog verder te optimaliseren.
- Om dubbele ladders van aluminium met een lengte tot 1,8 m en een gewicht van maximaal 18 kg heel eenvoudig onder het plafond van het voertuig op te bergen.
- Eenvoudig en snel te bedienen via een gasdrukveer, zonder overmatige krachtinspanning.
- Maximale veiligheid bij hard remmen en bochtrijke ritten door kwaliteitsmateriaal.
- De twee beugelhouders zijn voorzien van rubberen omhulsels om beschadigingen te voorkomen.
- Niet geschikt voor voertuigen met stijlen van kunststof.



Productomschrijving	Artikelnr.
 <p><b>Binnenlift voor ladders 1800</b>  <b>BxDxH:</b> 1.790 x 184 x 250 mm  <b>Gewicht:</b> 8,0 kg            Geschikt voor alle bedrijfswagenmodellen.</p>	1000004569

### Inklapbare ladder van aluminium voor Sortimo TopSystem

De inklapbare ladder van aluminium vormt samen met de binnenlift 1800 een ideale combinatie, maar is ook geschikt als aanleunladder voor het laden en lossen van hoge voertuigen met het Sortimo TopSystem. Dankzij de rubberen voeten in antislip-uitvoering is het gebruik van de ladder altijd veilig.

Productomschrijving	Artikelnr.
 <p><b>TopSystem inklapbare ladder van aluminium 3000 mm</b>  <b>BxDxH:</b> 1.570 x 350 x 125 mm  <b>Gewicht:</b> 6,5 kg            stevige klapbare vergrendeling            inklapbaar tot 1,5 m            max. belastbaarheid 150 kg</p>	811016006





Sortimo TopSystem vanaf  
pagina 288

### Telescoopladder

De telescoopladder van Sortimo bestaat uit geanodiseerde buizen en elementen van glasvezelversterkte kunststof. De rubberen voeten bieden maximale grip op de ondergrond.

Door de geringe afmetingen zijn de ladders gemakkelijk te vervoeren, zijn ze uitermate geschikt voor kleine ruimtes en passen ze zelfs in de kofferbak van een normale personenwagen.



Productomschrijving	Artikelnr.
 <p><b>Telescoopladder combinatieladder 2,30 m</b>  <b>BxDxH:</b> 730 x 680 x 165 mm  <b>Gewicht:</b> 14,1 kg            met 7 sporten            Lengte uitgeschoven: 2300 mm   ingeschoven: 730 mm            Breedte: 680 mm   draagvermogen: 150 kg</p>	801012159
 <p><b>Telescoopladder aanleunladder 3,0 m</b>  <b>BxDxH:</b> 760 x 465 x 100 mm  <b>Gewicht:</b> 10,2 kg            met 9 sporten            Lengte uitgeschoven: 2885 mm   ingeschoven: 760 mm            Breedte: 465 mm   draagvermogen: 150 kg</p>	6000012526
 <p><b>Houder telescoopladder diepte 4</b>  <b>BxDxH:</b> 130 x 45 x 110 mm  <b>Gewicht:</b> 0,5 kg            Veilig opbergen en toch binnen handbereik, universeel in het voertuig te monteren.</p>	80779281



## Voertuigaccessoires – De mobiele werkplaats



### Oprijplaten

Of het nu gaat om een wasmachine of een zitmaaier, met de oprijplaten, die in twee vaste lengtes en een opvouwbare uitvoering leverbaar zijn, is zware en grote lading snel en gemakkelijk in en uit te laden. De beschermende rand aan de zijkanten (30/42 mm) zorgt ervoor dat grote, zware lading bij het laden en lossen niet ontspoort. Het verplaatsingsoppervlak heeft een breedte van 150 mm (totale breedte 234 mm), is voorzien van een antisliplaag P13 en beschikt over een draaglast van 380 daN. Daarmee sparen de aluminium platen enerzijds uw rug en zorgen ze er anderzijds voor dat laad- en losprocessen soepel verlopen.





Productomschrijving	Artikelnr.
 <p><b>Oprijplaten 2 m</b>  <b>BxDxH:</b> 2.000 x 234 x 47 mm  <b>Gewicht:</b> 18,0 kg            Twee uitklapbare aluminium laadplaten met een lengte van 200 cm.</p>	801009244

 <p><b>Oprijplaten 2,5 m</b>  <b>BxDxH:</b> 2.500 x 234 x 47 mm  <b>Gewicht:</b> 22,0 kg            Twee uitklapbare aluminium laadplaten met een lengte van 250 cm.</p>	801009246
---	-----------



### Ventilator

Bij het transport van gasflessen is voertuigventilatie met vrije openingen wettelijk verplicht. Sortimo biedt een ventilatiesysteem dat naar keuze kan worden gebruikt voor het be- en ontluchten, afhankelijk van de toepassing voor zware of lichte gassen. Door de aerodynamische vormgeving is de doorvoercapaciteit van verse lucht ruimschoots geborgd.

Productomschrijving	Artikelnr.
 <p><b>Dakontluchting</b>  <b>BxDxH:</b> 258 x 196 x 48 mm  <b>Gewicht:</b> 0,93 kg            Materiaal: UV-resistente, slagbestendige kunststof            Functionaliteit: be- of ontluchtingssysteem (draaibaar)            Geschikt voor gastransport.</p>	80721099
 <p><b>Smalle dakontluchting</b>  <b>BxDxH:</b> 97 x 72 x 135 mm  <b>Gewicht:</b> 0,12 kg            Materiaal: UV-resistente, slagbestendige kunststof            Functionaliteit: permanente doorvoer van frisse lucht            Geschikt voor gastransport.</p>	801016208
 <p><b>Ronde vloerontluchting</b>  <b>BxDxH:</b> 210 x 140 x 70 mm  <b>Gewicht:</b> 0,26 kg            Materiaal: slagbestendige kunststof met geïntegreerde schroefdraad            Functionaliteit: permanente doorvoer van frisse lucht            Geschikt voor gastransport.</p>	6000001283
 <p><b>Zijbeluchter</b>  <b>BxDxH:</b> 183 x 73 x 128 mm  <b>Gewicht:</b> 0,16 kg            Materiaal: UV-/weerbestendige slagvaste kunststof            Functionaliteit: permanente doorvoer van frisse lucht, ontluchtingsdoorsnede: 55 cm<sup>2</sup>            Geschikt voor gastransport.</p>	1000014497



## Voertuigaccessoires – De mobiele werkplaats



### Schephouder achterportier

De schephouder voor het achterportier is perfect om de anders ongebruikte ruimte op het achterportier zinvol te benutten. Grote lading, bijvoorbeeld planken of ladders, wordt net als scheppen, bezems en ander gereedschap met een lange steel veilig vervoerd. Dankzij de schephouder kunt u op de werkplek altijd bij uw gereedschap, zonder dat u het voertuig in moet. Een handig hulpmiddel voor een goed georganiseerd transport is ook de fixeerrail, die het betreffende gereedschap met een haak netjes op zijn plaats houdt.



Productomschrijving	Artikelnr.
 <b>Fixeerrail schephouder achterportier</b> <b>BxDxH:</b> 350 x 115 x 32 mm <b>Gewicht:</b> 0,9 kg Optimale aanvulling voor de schephouder. Deze fixeert de steelgereedschappen aan het bovenste uiteinde en zorgt voor orde.	1000002517

<b>Gereedschapouder voor gereedschap met lange steel</b> <b>BxDxH:</b> 600 x 245 x 1.700 mm <b>Gewicht:</b> 6,7 kg Geschikt voor dubbele achterdeuren. Maximale belastbaarheid: 15 kg (alleen beugel!) Raadpleeg de informatie over de maximale belastbaarheid in de informatie van de voertuigfabrikant!	1000014888
--	------------

### Vergrendelingslagers





De u-vormige vergrendelingslagers zijn bedoeld om ronde of halfronde voorwerpen zoals standpijpen, schuifslutels of steelgereedschap veilig te vervoeren. Door de gereedschapsbeugel kan de lading snel worden bevestigd en ontgrendeld. Door de stabiele ondersteuning is dit product zeer duurzaam en bovendien worden de beveiligde voorwerpen door de dempende rubberen ringen beschermd tegen beschadigingen.



Product	Technische gegevens	Productbeschrijving	Artikelnr.
Vergrendelingslager 1	<b>BxDxH:</b> 156 x 44 x 126 mm	Neemt voorwerpen op met afmetingen tot en met 89 x 89 mm.	801011062
Vergrendelingslager 2	<b>BxDxH:</b> 126 x 44 x 96 mm	Neemt voorwerpen op met afmetingen tot en met 59 x 63 mm.	801011063
Vergrendelingslager 3	<b>BxDxH:</b> 116 x 44 x 80 mm	Neemt voorwerpen op met afmetingen tot en met 50 x 50 mm.	801011064

### Houders

Met de handige steelhouders van Sortimo kunt u bijvoorbeeld bezems of scheppen veilig vervoeren en hebt u ze op de werkplek snel bij de hand.

Productomschrijving	Artikelnr.
De steelhouder kan op een willekeurige plaats in het voertuig worden vastgeschroefd en is geschikt voor steelgereedschap zoals hamers, bezems of scheppen. Het gereedschap wordt in de houder gedrukt en wordt in het antisliprubber geklemd.	
 <b>Steelhouder 1</b> <b>BxDxH:</b> 72 x 35 x 72 mm <b>Gewicht:</b> 0,03 kg Geschikt voor steeldiameters tussen 20 – 30 mm	801012161
 <b>Steelhouder 2</b> <b>BxDxH:</b> 81 x 35 x 72 mm <b>Gewicht:</b> 0,04 kg Geschikt voor steeldiameters tussen 30 – 40 mm	801012162
 <b>Aluminium strip voor steelhouder</b> <b>BxDxH:</b> 917 x 55 x 9 mm <b>Gewicht:</b> 0,31 kg Aluminium strip voor het variabel aanbrengen van de steelhouder. De lengte is 900 mm.	801012166
 <b>Plafondhouder</b> <b>BxDxH:</b> 130 x 110 x 55 mm <b>Gewicht:</b> 0,17 kg Tweedelige houder voor de bevestiging van alle apparaten met lange steel onder het voertuigplafond. Montage gebeurt aan de dwarsbalken van het voertuigdak. Geschikt voor bezems, schoppen, enz.).	801012834

Met de steelhouderklem kunt u scheppen, bezems of grote lijmtangen bevestigen en veilig vervoeren door ze in de rubberen flap te hangen en de klembeugel eromheen te plaatsen.

 <b>Steelhouderklem 1</b> <b>BxDxH:</b> 105 x 50 x 45 mm <b>Gewicht:</b> 0,15 kg Geschikt voor steeldiameters tussen 15 – 30 mm	801009976
 <b>Steelhouderklem 2</b> <b>BxDxH:</b> 110 x 50 x 45 mm <b>Gewicht:</b> 0,15 kg Geschikt voor steeldiameters tussen 20 – 50 mm	80713858



Aanvullende accessoires voor  
SR5 vanaf pagina 28



## Voertuigaccessoires – De mobiele werkplaats



### Haken

De verschillende haken van Sortimo zijn bedoeld om verschillende materialen veilig en overzichtelijk in het voertuig onder te brengen, bijvoorbeeld kettingen, slangen, kabels of kleding. De beschikbare laadruimte wordt optimaal benut, u bespaart tijd omdat u het materiaal niet hoeft te zoeken of te sorteren en bovendien wekt u zo bij de klant een professionele indruk.





### Beugel voor zware lading



Met de beugel voor zware lading kunt u uw kettingen, slangen en kabels altijd snel en overzichtelijk opbergen in het voertuig. Op de werkplek hebt u uw materiaal zo bij de hand, u hoeft de kabels en kettingen niet eerst te zoeken en te ordenen en kunt dus efficiënt te werk gaan.

Productomschrijving	Artikelnr.
 <b>Beugel voor zware lading 200</b> <b>BxDxH:</b> 300 x 203 x 97 mm Beugeldiepte 20 cm, max. belasting 30 kg. Universele bevestiging binnenin het voertuig.	1000003373

### Wandhaak van aluminium

De wandhaak kan op een willekeurige plek in het voertuig worden geplaatst en biedt aanvullende opbergmogelijkheden voor leidingen, kabels, slangen en nog veel meer. Zodoende worden belangrijke materialen altijd netjes in het voertuig opgeborgen en zijn snel bij de hand.

Productomschrijving	Artikelnr.
 <b>Alu-wandhaak 1</b> <b>BxDxH:</b> 10 x 82 x 116 mm Haakdiepte 80 mm, max. belasting 15 kg.	801012163
 <b>Alu-wandhaak 2</b> <b>BxDxH:</b> 12 x 120 x 140 mm Haakdiepte 115 mm, max. belasting 15 kg.	801012164
 <b>Alu-wandhaak 3</b> <b>BxDxH:</b> 11 x 188 x 216 mm Haakdiepte 170 mm, max. belasting 15 kg.	801012165

Productomschrijving	Artikelnr.
  <b>Kledinghaak VPE3</b> <b>BxDxH:</b> 11 x 7 x 1 mm <b>Gewicht:</b> 0,03 kg De kledinghaken kunnen universeel in het voertuig worden aangebracht. Daardoor blijft werkkleding die niet wordt gebruikt netjes opgeborgen en binnen handbereik indien nodig. De verpakkingseenheid bevat 3 kledinghaken.	80713087













## Voertuigaccessoires – De mobiele werkplaats



### Reiniging

De reinigingsproducten van Sortimo zijn helemaal afgestemd op het leveren van "schone resultaten" en zorgen ervoor dat u bij klanten altijd professioneel en netjes voor de dag komt, met name na vuile klussen.



Productomschrijving	Artikelnr.
 <b>Jerrycan van 6 liter met brede hals</b> BxDxH: 277 x 132 x 296 mm Gewicht: 0,68 kg	6000015127
 <b>Jerrycan van 11 liter met brede hals</b> BxDxH: 277 x 132 x 435 mm Gewicht: 0,88 kg	6000015128
 <b>Watertapset 6 liter GL4</b> Jerrycan met wijde hals, inclusief beugel en PVC-slang (1 meter lang).	80779205
 <b>Watertapset 11 liter GL4</b>	80779199
 <b>Watertapset 6 liter ProClick SR5</b> Jerrycan met wijde hals, inclusief beugel en PVC-slang (1 meter lang).	1000018929
 <b>Watertapset 11 liter ProClick SR5</b>	1000018930
 <b>Handreinigingscrème in pompdispenser</b> BxDxH: 230 x 280 x 175 mm Gewicht: 0,82 kg Pompdispenser incl. wandhouder en 3 liter handreinigingscrème. Reinigt ook zonder water. Biologisch afbreekbaar, duurzame huidbescherming, verwijdert grondig bijv. olie, vet, teer en inkt.	80711007
 <b>Handreinigingscrème 3 liter</b> BxDxH: 230 x 300 x 180 mm Gewicht: 2,85 kg De navulset van 3 liter handreinigingscrème is geschikt voor de pompdispenser (art.nr.: 80711007). De reinigingscrème reinigt ook zonder water en zorgt voor een duurzame huidbescherming.	801010017
 <b>PVC-slang 1 m</b> BxDxH: 30 x 170 x 165 mm Gewicht: 0,12 kg Geschikt op de afvoerkraan (art.nr.: 801009992) om de jerrycan met brede hals precies en eenvoudig te ledigen.	80779212
 <b>Kraan voor waterkan</b> BxDxH: 105 x 51 x 51 mm Gewicht: 0,04 kg Afvoerkraan geschikt voor de Sortimo jerrycan met brede hals (5 of 10 liter).	801009992



## Voertuigaccessoires – De mobiele werkplaats



### Extra beveiligingsloten

Sortimo levert een reeks verschillende beveiligingsloten – specifiek voor alle merken en modellen bedrijfswagens – die naar behoefte kunnen worden gebruikt. Uw voertuig is daarmee extra beveiligd tegen inbraakpogingen. Op de achter- en schuifdeuren kunnen, indien nodig, extra beveiligingsloten worden aangebracht.



### UFO Classic

De veiligheidsvergrendeling van gehard staal wordt alleen vergrendeld als de halfronde sluiting is bevestigd en handmatig met de sleutel is vergrendeld.

Product omschrijving	Artikel nr.
 <p><b>UFO Classic, enkel met 2 sleutels</b>  <b>LxBxH:</b> 95 x 95 x 39 mm  <b>Gewicht:</b> 0.968 kg  <b>Kleur:</b> Nikkelafwerking            Versterkte buitenzijde met inwendige gedempte stalen halfronde sluitingen            Cilinder met 7 radiale pennen met maximaal 250.000 combinaties</p>	6000013973
 <p><b>UFO Classic, 2-delige set met 3 sleutels</b>  <b>LxBxH:</b> 95 x 95 x 39 mm  <b>Gewicht:</b> 1.78 kg  <b>Kleur:</b> Nikkelafwerking            Versterkte buitenzijde met inwendige gedempte stalen halfronde sluitingen            Cilinder met 7 radiale pennen met maximaal 250.000 combinaties</p>	6000013974

### UFO<sup>3</sup> Smart Duo

De UFO<sup>3</sup> Smart Duo onderscheidt zich door zijn dubbele functie, waarbij de vergrendeling naar behoefte kan worden gebruikt als een handmatige of automatische vergrendeling.

**Slamlock:** Vergrendelt automatisch wanneer het portier wordt gesloten.

**Deadlock:** Vergrendelt alleen handmatig met de sleutel. Het voertuig kan ook vanuit de laadruimte worden geopend.

Product omschrijving	Artikel nr.
 <p><b>UFO<sup>3</sup> Smart Duo, enkel met 2 sleutels</b>  <b>LxBxH:</b> 96 x 96 x 50 mm  <b>Gewicht:</b> 0.8 kg  <b>Kleur:</b> Zwart            Gedempte 52-54 HRC-stalen buitenzijde            8-pens radiale cilinder met 250.000 combinaties            Gedempte en gecementeerde geharde kern</p>	6000013975
 <p><b>UFO<sup>3</sup> Smart Duo, 2-delige set met 3 sleutels</b>  <b>LxBxH:</b> 96 x 96 x 50 mm  <b>Gewicht:</b> 0.8 kg per stuk  <b>Kleur:</b> Zwart            Gedempte 52-54 HRC-stalen buitenzijde            8-pens radiale cilinder met 250.000 combinaties            Gedempte en gecementeerde geharde kern</p>	6000013976





## SowaApp – altijd binnen handbereik



### SowaApp

De wandbekleding van Sortimo beschermt uw voertuig niet alleen tegen krassen en beschadigingen, maar biedt daarnaast laadruimte voor gereedschap en veelgebruikte materialen. De vochtbestendige, robuuste wandbekleding wordt op maat gemaakt voor uw voertuig en kan als systeembekleding bijvoorbeeld boven werkbanken worden aangebracht. Dankzij de slimme systeempforatie kunt u allerlei accessoires, bijvoorbeeld haken, slanghouders, aflegvakken, en nog veel meer, bevestigen.

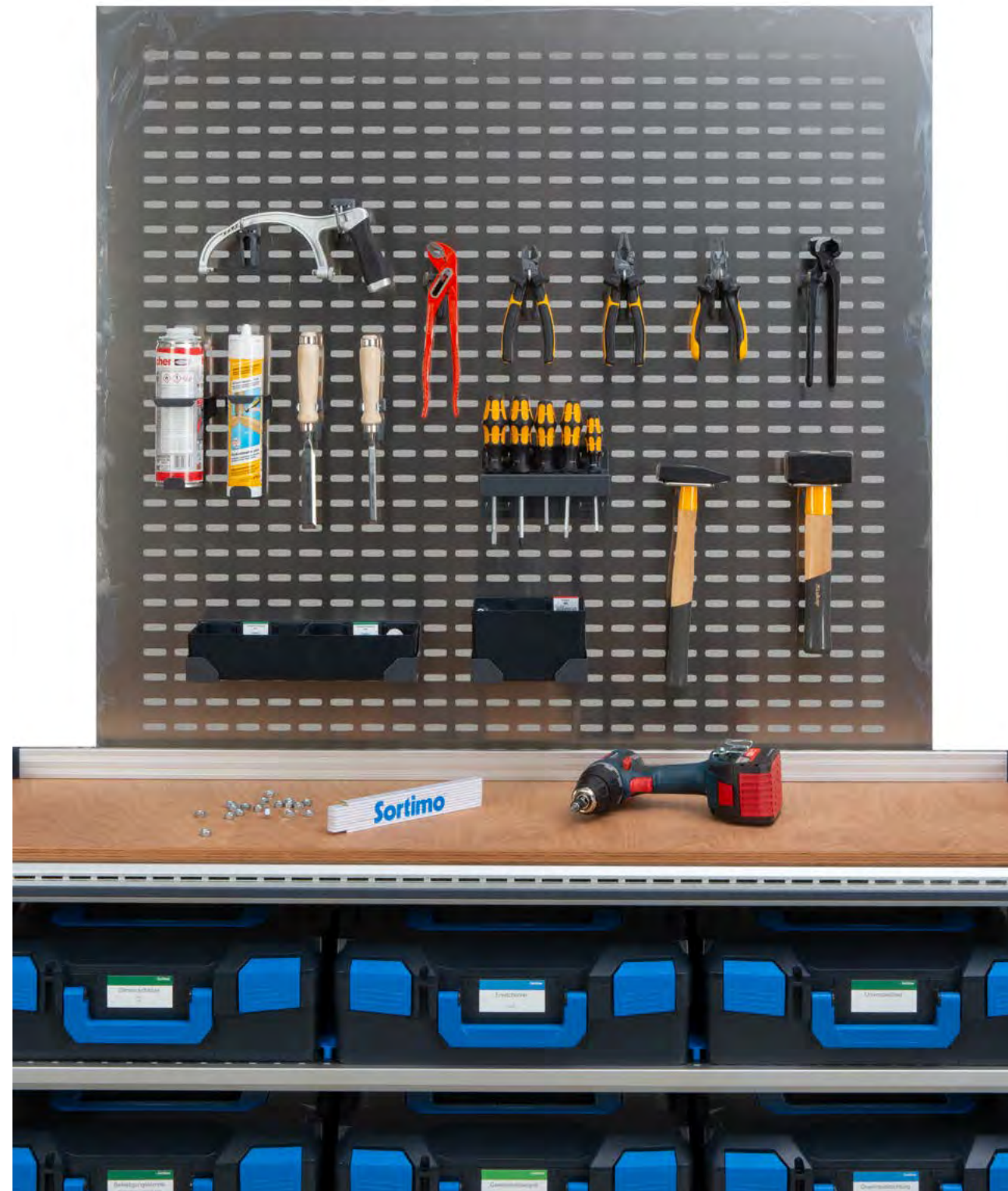

### SowaApp-houder

Met de slimme accessoires voor de aluminium zijwand verandert u uw voertuig in een mobiele werkplaats. De houders zijn speciaal ontwikkeld voor de systeempforatieplaat en verlichten het dagelijkse werk. De montage is zeer eenvoudig dankzij de plaatlussen om het gereedschap in te hangen en de bijbehorende kunststof rivets voor het vastmaken. Alle accessoires voor de aluminium zijwand kunnen met wel 2 kg worden belast, zodat u ook montagegereedschap en elektrisch gereedschap probleemloos kunt opbergen en snel bij de hand hebt.

Productomschrijving	Artikelnr.
 <p>In de patroonhouder kunnen alle gangbare siliconenpatronen, spuitbussen en dergelijke ruimtebesparend en overzichtelijk worden opgeborgen.</p> <p><b>Schuimpatroonhouder 53 voor zijwand</b>  <b>BxDxH:</b> 136 x 66 x 87 mm  <b>Gewicht:</b> 0,10 kg            De binnendiameter bedraagt 53 mm.</p>	1000003924
 <p><b>Schuimpatroonhouder 73 voor zijwand</b>  <b>BxDxH:</b> 125 x 88 x 89 mm  <b>Gewicht:</b> 0,11 kg            De binnendiameter bedraagt 73 mm.</p>	1000003925
 <p><b>Rollenmultihouder voor de zijwand</b>  <b>BxDxH:</b> 140 x 135 x 16 mm  <b>Gewicht:</b> 0,15 kg            Geschikt voor ronde voorwerpen (bijv. antislipmat).            De bevestiging geschiedt via het meegeleverde klittenband (380 mm lang).</p>	1000004633
 <p><b>Klittenband om te bundelen (380 x 30 mm)</b>  <b>6000003364</b></p>	6000003364
 <p>Basishouders voor gereedschap, gemaakt van robuuste glasvezelversterkte kunststof, zijn zonder gereedschap en met één hand te bevestigen aan de Sortimo wandbekleding en zijn speciaal ontwikkeld voor dynamische belastingen in het voertuig.</p> <p><b>Ronde gereedschapshouder 80 Aluminium zijwand</b>  <b>BxDxH:</b> 107 x 35 x 60 mm  <b>Gewicht:</b> 0,05 kg            De diameter van de houder bedraagt ca. 80 mm.</p>	6000002429
 <p><b>Tang gereedschapshouder 61 Aluminium zijwand</b>  <b>BxDxH:</b> 60 x 35 x 58 mm  <b>Gewicht:</b> 0,03 kg            De breedte van de houder bedraagt ca. 61 mm.</p>	6000002430



## SowaApp – altijd binnen handbereik



### Klemmen en haken

De klemmen en haken van robuuste, glasvezelversterkte kunststof zijn exact afgestemd op de langwerpige gaten in de systeempreforatie van de Sortimo wandbekleding en kunnen eenvoudig met één hand – zonder gereedschap – worden ge(de)monteerd. Haken en klemmen zijn in de hoogte stevig vast te klikken in de twee gaten in de wandbekleding en verdelen daardoor het gewicht gelijkmatig over de ondergrond. De gereedschapshaken, gereedschapshouders en gereedschapsklemmen zijn evenals de Sortimo wandbekleding speciaal ontwikkeld met het oog op dynamische belastingen in het voertuig.



9-delig

– SET –

5-delig



**Set gereedschapshaken 9-delig**  
Aluminium zijwand

Artikelnr. 6000002437

De set bestaat uit:  
Enkele gereedschapshaak 40, 66, 90;  
Dubbele gereedschapshaak 40, 66, 90;  
Ronde gereedschapshaak 40;  
Ronde gereedschapshaak 80;  
Gereedschapstanghouder 61.



**Set gereedschapsklemmen 5-delig**  
Aluminium zijwand

Artikelnr. 6000002438

De set bestaat uit:  
Gereedschapsklem 19, 25, 28, 32 en 38.

Product	Artikelnr.
<b>Enkele gereedschapshaak 40</b> Aluminium zijwand	6000002422
<b>Enkele gereedschapshaak 66</b> Aluminium zijwand	6000002423
<b>Enkele gereedschapshaak 90</b> Aluminium zijwand	6000002424
<b>Dubbele gereedschapshaak 40</b> Aluminium zijwand	6000002425
<b>Dubbele gereedschapshaak 66</b> Aluminium zijwand	6000002426
<b>Dubbele gereedschapshaak 90</b> Aluminium zijwand	6000002427
<b>Gereedschapstanghouder 61</b> Aluminium zijwand	6000002430
<b>Ronde gereedschapshaak 40</b> Aluminium zijwand	6000002428
<b>Ronde gereedschapshouder 80</b> Aluminium zijwand	6000002429

Product	Artikelnr.
<b>Gereedschapsklem 19</b> Aluminium zijwand	6000002435
<b>Gereedschapsklem 25</b> Aluminium zijwand	6000002431
<b>Gereedschapsklem 28</b> Aluminium zijwand	6000002432
<b>Gereedschapsklem 32</b> Aluminium zijwand	6000002433
<b>Gereedschapsklem 38</b> Aluminium zijwand	6000002434





## Elektrische accessoires – om alles in het juiste licht te plaatsen



### Opbouwlampen

De handige opbouwlampen van Sortimo brengen licht in de duisternis en verlichten de mobiele werkplaats, zodat deze zowel overdag als 's nachts optimaal verlicht is. Dankzij de verschillende uitvoeringen is een perfecte afstemming voor uiteenlopende behoeften mogelijk.



Productomschrijving	Artikelnr.
 <p><b>Ledstrip 1000</b> BxLxH: 10 x 1000 x 2,5 mm</p>	801018095
 <p><b>Ledstrip 2000</b> BxLxH: 10 x 2000 x 2,5 mm</p> <p>Spanningsbereik: 12 VDC, nominale stroomsterkte: 4,8 W/m, beschermingsklasse: IP 62, kabellengte: 200 mm, lichtstroom: 390 lm, opbouwhoogte: 2,5 mm, aan-/uitschakelaar: Extra optie montagewijze: zelfklevende led-strips, bedrijfstemperatuur: ca. -20° tot +50° C, kleurtemperatuur: 5700 K Met stappen van 5 cm af te korten, 60 leds per strekkende meter.</p> <p><b>Let op:</b> De led-strip mag alleen met een geschikte zekering via de voeding van het voertuig worden gevoed.</p>	801018096
 <p><b>Montageplaat led, L = 1050 mm</b></p> <p>Voor montage tegen de dakhemel, biedt een glad oppervlak voor de led-strips.</p>	1000002349

Productomschrijving	Artikelnr.
 <p><b>Opbouwlamp led 12 V met bewegingssensor voor het voertuiginterieur</b> BxDxH: 144 x 144 x 11 mm Gewicht: 0,13 kg</p> <p>Spanningsbereik: 12 VDC, nominale stroomsterkte: 6,6 W, beschermingsklasse: IP 65 Kabellengte: 100 mm, lichtstroom: 450 lm, opbouwhoogte: 12 mm Aan-/uitschakelaar: optioneel, montagewijze: vaste aansluiting voertuig, kleurtemperatuur: 5700 K</p> <p>Geïntegreerde bewegingssensor, continu gebruik mogelijk en extra uitgang voor andere aansluitingen.</p>	6000003788
 <p><b>Opbouwlamp led 12 V dimbaar voor binnenin het voertuig</b> BxDxH: 168 x 88 x 9 mm Gewicht: 0,08 kg</p> <p>Spanningsbereik: 12 VDC, nominale stroomsterkte: 8 W, beschermingsklasse: IP 65, kabellengte: 100 mm, lichtstroom: 125 - 680 lm (dimbaar), opbouwhoogte: 88 mm, aan-/uitschakelaar: inductieve sensorschakelaar, montagewijze: vaste aansluiting voertuig, bedrijfstemperatuur: -20° tot +70° C, kleurtemperatuur: 3000 - 6000 K</p>	6000000547
 <p><b>Opbouwlamp led 12 V verstelbaar voor verlichting van de werkplek</b> BxDxH: 425 x 42 x 43 mm Gewicht: 0,32 kg</p> <p>Spanningsbereik: 12 VDC, nominale stroomsterkte: 6 W, beschermingsklasse: IP 40, kabellengte: 100 mm, lichtstroom: 420 lm, opbouwhoogte: 43 mm, aan-/uitschakelaar: geïntegreerde tuimelschakelaar, montagewijze: vaste aansluiting voertuig, bedrijfstemperatuur: -20° tot +70° C.</p>	6000001275



## Elektrische accessoires – om alles in het juiste licht te plaatsen



### Bouwlampen

Om er zeker van te zijn dat alles in het juiste licht wordt geplaatst, levert Sortimo naast werkplaatlampen ook bouwlampen in verschillende uitvoeringen. Voor veel voorkomende werkzaamheden bij het voertuig is een ingebouwde stationaire lamp die de omgeving optimaal verlicht handig, zodat u ongeacht de verlichtingsomstandigheden werkzaamheden bij het voertuig kunt verrichten. Voor flexibele toepassingen biedt Sortimo de led magneet handschijnwerper, die op elke plaats aan het voertuig kan worden bevestigd en via een spiraalkabel wordt gevoed, die wordt aangesloten op de aansteker in het voertuig.

Productomschrijving	Artikelnr.
 <p><b>Bouwlamp led 12/24 V 2000 lm met aan-/uitschakelaar voor verlichting van de werkplek</b>  <b>BxDxH:</b> 100 x 100 x 76 mm  <b>Gewicht:</b> 0,91 kg</p> <p>Led-module met 6 dioden voor vaste montage op het voertuig met omegahouder - draai- en zwenkbaar. Spanningsbereik: 12 - 24 VDC, nominale stroomsterkte: 25 W, beschermingsklasse: IP 68, lichtstroom: 2000 lm, aan-/uitschakelaar: zonder schakelaar, montagewijze: vaste aansluiting, kleurtemperatuur: 5700-7000 K, kabellengte: 0,5 m</p>	6000003241
 <p><b>Led-magneet handschijnwerper 12/24 V 1500 lm</b>  <b>BxDxH:</b> 76 x 166 x 205 mm  <b>Gewicht:</b> 2,23 kg</p> <p>Led-module met 4 dioden voor universele bevestiging via magneethouder. Spanningsbereik: 12-24 VDC, nominale stroomsterkte: 18 W, beschermingsklasse: IP 68, IP 69 K, lichtstroom: 1500 lm, aan-/uitschakelaar: hermetisch, aansluiting: sigarettenaansteeker, kleurtemperatuur: 5700 – 7000 K, kabellengte: 8 m spiraalkabel</p>	6000002830

### Accessoires voor bouwlampen

Productomschrijving	Artikelnr.
 <p><b>Spiraal-verlengkabel 12 V</b>  <b>BxDxH:</b> 1.980 x 9 x 9 mm</p> <p>Geschikt voor led-magneet handschijnwerper (12 volt, kabellengte 7m).</p>	801009974

### Aansluitkabelset

Sortimo biedt voormonteerde kabelsets voor het aansluiten van wisselschakelingen voor led-verlichting, binnenverlichting of verschillende stopcontacten en zwaailichten. De kabelsets beschikken over voldoende lange kabels en zijn afgestemd op alle bedrijfswagens die op dit moment in de handel zijn. Ook de benodigde zekeringen en verbindingen zijn bij levering inbegrepen, zodat een en ander snel en comfortabel te installeren is.

Productomschrijving	Artikelnr.
 <p><b>Aansluitkabelset wisselschakeling</b>  <b>BxDxH:</b> 190 x 120 x 65 mm  <b>Gewicht:</b> 0,58 kg</p> <p>Geschikt voor led-wisselschakelingen. 8 meter voertuigkabel FLYY 2 x 0,75 mm<sup>2</sup>, 10 meter voertuigkabel FLYY 1 x 1,5 mm<sup>2</sup>, 1 zekeringhouder ATO vloerbevestiging, 1 platte zekering 3A ATO paars, 1 ringconnector voor pin M6 0,5 – 1,5 mm<sup>2</sup> rood, 2 volledig geïsoleerde hulzen voor platte stekkers 1,5 – 2,5 mm<sup>2</sup> 6,3 mm blauw, 2 stootverbinders 0,5 – 1,0 mm<sup>2</sup> rood, 4 volledig geïsoleerde hulzen voor platte stekkers 0,5 – 1,0 mm<sup>2</sup> 4,8 mm rood, 2 volledig geïsoleerde hulzen voor platte stekkers 1,5 – 2,5 mm<sup>2</sup> 4,8 mm blauw.</p>	1000002079
 <p><b>Aansluitkabelset aan-/uitschakeling</b>  <b>BxDxH:</b> 140 x 120 x 50 mm  <b>Gewicht:</b> 0,39 kg</p> <p>Geschikt voor led-binnenverlichting of individuele verlichting in de bedrijfswagen. 10 meter voertuigkabel FLYY 2 x 0,75 mm<sup>2</sup>, 1 zekeringhouder ATO vloerbevestiging, 1 platte zekering 2A ATO grijs, 1 ringconnector voor pin M6 0,5 – 1,5 mm<sup>2</sup> rood, 2 volledig geïsoleerde hulzen voor platte stekkers 1,5 – 2,5 mm<sup>2</sup> 6,3 mm blauw, 3 stootverbinders 0,5 – 1,0 mm<sup>2</sup> rood, 2 volledig geïsoleerde hulzen voor platte stekkers 0,5 – 1,0 mm<sup>2</sup> 4,8 mm rood.</p>	1000002080
 <p><b>Universele aansluitkabelset</b>  <b>BxDxH:</b> 125 x 120 x 55 mm  <b>Gewicht:</b> 0,35 kg</p> <p>Geschikt voor 12 V-contactdozen, zwaailichten en koplampen. 8 meter voertuigkabel FLYY 1 x 2,5 mm<sup>2</sup> zwart, 1 meter voertuigkabel FLY 1 x 2,5 mm<sup>2</sup> bruin, 1 zekeringhouder ATO wandbevestiging, 1 platte zekering 10A ATO rood, 2 ringconnectors voor pin M6 - 1,5 - 2,5 mm<sup>2</sup> blauw, 3 volledig geïsoleerde hulzen voor platte stekkers 1,5 - 2,5 mm<sup>2</sup> 6,3 mm blauw, 1 platte stekker G+H GSK 1 Pol (ook geschikt voor originele zekeringkasten van MB-voertuigen).</p>	1000002946

### Sortimo – een expert op het gebied van voertuigelektrotechniek

Profiteer van

- tientallen jaren ervaring in de omgang met voertuigelektrotechniek
- gekwalificeerd en regelmatig geschoold deskundig personeel
- een zorgvuldig en met het oog op de hoogste eisen geselecteerd assortiment
- overeenstemming met alle wettelijk voorgeschreven keuringen en richtlijnen

Het inbouwen en demonteren van elektrische onderdelen moet aan gekwalificeerd, deskundig personeel worden overgelaten.





## Elektrische accessoires – om alles in het juiste licht te plaatsen







### Schakelaars

Het productportfolio van Sortimo omvat schakelaars in verschillende uitvoeringen – afgestemd op uiteenlopende eisen. Bij de uitvoering met het geïntegreerde controlelampje kunt u in één oogopslag zien of de voeding in- of uitgeschakeld is, wat vooral bij het gebruik van zwaailichten handig is. Bij wisselschakelaars en drukknoppen wordt de voeding bij gebruik van de schakelaar of knop in- of uitgeschakeld, afhankelijk van de modus die ervoor actief was. Zo kan dus zowel aan de achterzijde als bij de schuifdeur een schakelaar worden aangebracht waarmee de verlichting naar behoefte kan worden geregeld.







Ronde wisselschakelaar on/on  
Artikelnr. 600000710

Productomschrijving	Artikelnr.
 <b>Aan-/uitschakelaar van 12 V met controlelampje (oranje)</b> Geschikt voor opbouwswitchelaars voor zwaailichten. Spanningsbereik: 12 VDC, max. schakelvermogen: 8 A, installatiemaat: Ø Inbouw 12 mm, aansluiting: drie aansluitingen voor platte stekker met 6,3 mm.	801014906
 <b>Aan-/uitschakelaar met controlelampje rond (oranje)</b> Geschikt voor inbouwswitchelaars voor zwaailichten. Spanningsbereik: 12 VDC, max. schakelvermogen: 20 A, installatiemaat: Ø Inbouw 21 mm, aansluiting: drie aansluitingen voor platte stekker met 6,3 mm.	6000002918
 <b>Ronde wisselschakelaar (on/on)</b> Geschikt voor licht- en wisselschakeling. Spanningsbereik: 12 VDC, max. schakelvermogen: 8 A, installatiemaat: Ø Inbouw 21 mm, aansluiting: drie aansluitingen voor platte stekker met 4,8 mm.	600000710
 <b>Ronde drukschakelaar (off/on)</b> Geschikt voor de besturing van de led tl-lamp (art.nr. 6000000547). Spanningsbereik: 12 VDC, max. schakelvermogen: 8 A, installatiemaat: Ø Inbouw 21 mm, aansluiting: twee aansluitingen voor platte stekker met 4,8 mm.	600000711
 <b>Sticker ronde schakelaar ø 20</b> Geschikt voor wisselschakelaar en ronde drukschakelaar. ø buiten: 40 mm, ø binnen: 20 mm.	6000001305

### Op- en inbouwcontactdozen

Het assortiment van Sortimo omvat verschillende op- en inbouwcontactdozen voor uiteenlopende toepassingen. Hiermee behoort het opladen van kleine elektrische apparaten dan wel het gebruik van elektrische meetapparatuur in het voertuig tot de mogelijkheden. Ook voor buitentoepassingen biedt Sortimo met de voedingsstekker CEE een spatwaterdichte oplossing waarmee elektrische apparaten in het voertuig met de in Europa gebruikelijke 230 V wisselstroom kunnen worden gevoed.

Productomschrijving	Artikelnr.
 <b>12 V opbouwstopcontact (standaard) klein</b> <b>BxDxH:</b> 60 x 35 x 25 mm <b>Gewicht:</b> 0,02 kg Geschikt voor het opladen van test- en meetapparatuur met een kleine stekker. Spanningsbereik: 12 VDC, max. belasting: 16 A, diameter: 12 mm.	801009981
 <b>12 V opbouwstopcontact (standaard) groot</b> <b>BxDxH:</b> 77 x 34 x 53 mm <b>Gewicht:</b> 0,04 kg Geschikt voor het opladen van elektrische apparaten in het voertuig via de aanstekker. Spanningsbereik: 12 VDC, max. belasting: 16 A, diameter: 21 mm, een rubberen afsluiting beschermt het ingangcontact tegen stof en spatwater.	801005397
 <b>CEE-inbouwcontactdoos</b> <b>BxDxH:</b> 145 x 130 x 98 mm <b>Gewicht:</b> 0,31 kg Geschikt voor alle CEE installatie-voedingsstekkers voor buitentoepassingen. Spanningsbereik: 230 V AC, max. belasting: 16 A voor 6 h, beschermingsklasse: IP 44, aansluiting: 3- of 2-polig + PE, installatiediepte: 82 mm, beschermhoes met magneethouder, daardoor geen mechanische belasting van de contactdoos. Trekzekering voor CEE-koppeling.	80713643
 <b>Adapterkabel 230 V CEE/aardcontact 1,5 m</b> <b>BxDxH:</b> 190 x 190 x 95 mm <b>Gewicht:</b> 0,56 kg De kabellengte bedraagt 1,5 m.	80713667



## Elektrische accessoires – om alles in het juiste licht te plaatsen





### Contactdozen

Zelfs bij de keuze van de juiste contactdooscombinatie of een geschikt verdeelblok moet op een aantal punten worden gelet en rekening worden gehouden met aanzienlijke verschillen. Het verdient dan ook aanbeveling om de beoogde toepassing helder voor ogen te hebben, zodat de juiste keuze kan worden gemaakt ten aanzien van de constructie en de uiteenlopende functies. Sortimo biedt verschillende uitvoeringen aan voor diverse toepassingen.





Productomschrijving	Artikelnr.
 <p><b>Stekkerdoos 4-voudig met RCD-schakelaar</b>  <b>BxDxH:</b> 300 x 140 x 140 mm  <b>Gewicht:</b> 2,46 kg            Spanningsbereik: 230 VAC 50 Hz, beveiliging: 16 A, aansluitkabel: 3,6 kVA, beschermingsklasse: IP 44, schakelaar: RCD/LS-schakelaar (25 A/ 16 A). Aansluitgereed.</p>	6000001811
 <p><b>Verdeelblok 4-voudig (vaste montage IP 44)</b>  <b>BxDxH:</b> 350 x 90 x 78 mm  <b>Gewicht:</b> 0,75 kg            Spanningsbereik: 230 VAC, max. beveiliging: 16 A, max. belastbaarheid: 3600 W, hulzen: 30° gedraaide contactdooshulzen, beschermingsklasse: IP 44 (bij verticale installatie). Aansluitgereed bedraad verdeelblok met kleppen en trekontlasting aan de binnenkant.</p>	6000000316
 <p><b>Voeding 4-voudig IP 44 04-7 WorkMo</b>  <b>BxDxH:</b> 396 x 526 x 506 mm  <b>Gewicht:</b> 1,02 kg            Spanningsbereik: 230 VAC, max. beveiliging: 16 A, max. belastbaarheid: 3500 W, kabel: 2 m (neopreen), beschermingsklasse: IP 44. Verdeelbloos 4-voudig met zelfsluitende klep, geschikt voor alle Workmo modules.</p>	1000003774

Productomschrijving	Artikelnr.
 <p><b>Verdeelblok 5-voudig met aan-/uitschakelaar</b>  <b>BxDxH:</b> 483 x 71 x 59 mm  <b>Gewicht:</b> 0,86 kg            Spanningsbereik: 230 VAC, max. beveiliging: 16 A, max. belastbaarheid: 3600 W, hulzen: 90° gedraaide contactdooshulzen, kabel: 1,4 m aansluitkabel (H05VV-3FG1,5 mm<sup>2</sup>). Verdeelblok met verhoogde aanraakbeveiliging en 2-polig verlichte schakelaar.</p>	801009971
 <p><b>Verdeelblok 4-voudig met RCD-schakelaar</b>  <b>BxDxH:</b> 483 x 71 x 83 mm  <b>Gewicht:</b> 1,11 kg            Spanningsbereik: 230 VAC, max. beveiliging: 16 A, max. belastbaarheid: 3600 W, hulzen: 90° gedraaide contactdooshulzen, kabel: 1,4 m aansluitkabel (H05VV-3FG1,5 mm<sup>2</sup>), schakelaar: RCD/LS-schakelaar (B16 A/30 mA), beschermingsklasse: IP 20. Verdeelblok met verhoogde aanraakbeveiliging en RCD/LS-schakelaar.</p>	801009972

### Energieverdelers voor professionele toepassingen

De energieverdelers met isolatiemonitor voor werkzaamheden in en rondom het voertuig en bieden maximale veiligheid bij professionele toepassingen. Met slechts een enkel boorgat en een toevoerkabel wordt een volwaardige werkplaats in het voertuig gecreëerd die een hoge mate van flexibiliteit en maximale veiligheid biedt en daardoor tijd en kosten bespaart.

Productomschrijving	Artikelnr.
 <p><b>Energieverdeler 2-voudig isolatiemonitor 16 A</b>  <b>BxDxH:</b> 300 x 145 x 140 mm  <b>Gewicht:</b> 2,6 kg            Spanningsbereik: 230 VAC 50 Hz, max. beveiliging: 16 A, aansluitkabel: 3,6 kVA, Beschermingsklasse: IP 44, schakelaar: RCD/LS-schakelaar (25 A/ 16 A), Aansluitkabel: 5 m (flexibel), Aarddraad: 2 m (flexibel), 1x stekkerdoos met aardcontact rood, 1x stekkerdoos met aardcontact blauw, 1x LS-schakelaar, 1x isometer, 1x installatiebeveiliging, 1x RCD. Aansluitgereed bedraad.</p>	6000011119
 <p><b>Energieverdeler 4-voudig isolatiemonitor 16 A</b>  <b>BxDxH:</b> 330 x 310 x 120 mm  <b>Gewicht:</b> 3,4 kg            Spanningsbereik: 230 VAC 50 Hz, max. beveiliging: 16 A, aansluitkabel: 3,6 kVA Beschermingsgraad: IP 44, schakelaar: RCD/LS-schakelaar (25 A/ 16 A), Aansluitkabel: 5 m (flexibel) Aarddraad: 2 m (flexibel), 1x stekkerdoos met aardcontact rood, 3x stekkerdoos align left aardcontact blauw, 1x LS-schakelaar, 1x isometer, 1x installatiebeveiliging, 3x RCD. Aansluitgereed bedraad.</p>	6000011118



## Elektrische accessoires – om alles in het juiste licht te plaatsen



### Omvormer

De omvormer zet 12 volt boordspanning om in 230 volt wisselspanning en stelt u zo in staat uw elektrische apparaten ook in het voertuig te gebruiken. Alle omvormers van Sortimo zijn aan de ingangszijde beveiligd tegen ompoling, overspanning en onderspanning en aan de uitgangszijde beveiligd tegen kortsluiting, overbelasting en te hoge temperaturen. De installatie en het gebruik in of buiten het voertuig mogen uitsluitend plaatsvinden na controle en als wordt voldaan aan het vereiste gebruiksdoel.



Productomschrijving	Artikelnr.
 <b>Omvormer 400</b> Geschikt voor kleinere elektrische apparaten zoals laptops, tv's, smartphones, tablets of opladers voor accugereedschap. Ingangsspanning: 10 – 15,5 VDC, uitgangsspanning: 230 VAC 50 Hz, Uitgangsvermogen: 400 W, piekvermogen: 800 W (kort, 1 seconde).	6000013813
<b>Omvormer 700</b> Geschikt voor laptops, smartphones, tablets en gereedschap tot 600 watt. Ingangsspanning: 10 – 15,5 VDC, uitgangsspanning: 230 VAC 50 Hz, Uitgangsvermogen: 700 W, piekvermogen: 1230 W (kort).	600000755
<b>Omvormer 1000</b> Geschikt voor koelkasten en diepvriezers tot 140 watt en gereedschap tot 800 watt. Ingangsspanning: 10 – 15,5 VDC, uitgangsspanning: 230 VAC 50 Hz, Uitgangsvermogen: 1000 W, piekvermogen: 2000 W (kort).	801014816
<b>Omvormer 1500</b> Geschikt voor pompen tot 1200 watt, airconditioners tot 900 watt en gereedschap tot 1400 watt. Ingangsspanning: 10 – 15,5 VDC, uitgangsspanning: 230 VAC 50 Hz, Uitgangsvermogen: 1500 W, piekvermogen: 3000 W (kort).	6000001007
<b>Omvormer 2000</b> Geschikt voor compressoren tot 900 watt en elektrisch gereedschap tot 2000 watt. Ingangsspanning: 10 – 15,5 VDC, uitgangsspanning: 230 VAC 50 Hz, Uitgangsvermogen: 2000 W, piekvermogen: 3500 W (kort).	6000002831

Productomschrijving	Artikelnr.
 <b>Aansluitkabelset</b> Voorgemonteerde kabelsets voor het aansluiten van een omvormer op de accu van het voertuig. De kabeluiteinden zijn aan één kant reeds voorzien van kabelschoenen). Zekering: 250 A, aarddraad: 1 m, aansluitkabel: 2,5 m. Kabelschoen omvormer al bevestigd, aanvullende perskabelschoenen worden meegeleverd.	
<b>Aansluitkabelset WR700 25 mm<sup>2</sup></b> Geschikt voor omvormer 700.	6000000999
<b>Aansluitkabelset WR1000 35 mm<sup>2</sup></b> Geschikt voor omvormer 1000.	6000001000
<b>Aansluitkabelset WR1500 50 mm<sup>2</sup></b> Geschikt voor omvormer 1500.	6000001001
<b>Aansluitkabelset WR2000 70 mm<sup>2</sup></b> Geschikt voor omvormer 2000.	6000002832

Productomschrijving	Artikelnr.
 <b>Afstandsbediening voor omvormer 700 – 2000</b> Praktische afstandsbediening met aan-/uitbesturing en controlelampje voor de functie "ON". Geschikt voor de omvormers 700, 1000, 1500 en 2000.	6000003495



## Veiligheid en eerste hulp – in ieder geval







### Eerste hulp

De EHBO BOXen van Sortimo zijn handige hulpmiddelen in geval van nood. Door de geïntegreerde inzetbakjes voor kleine onderdelen is het verbandmateriaal overzichtelijk gerangschikt, goed te zien en in geval van nood zo bij de hand. Zo bewaart u ook in lastige situaties de nodige rust en behoudt u het overzicht.



Handige bevestigingsaccessoires  
voor i-BOXen G op pagina 243

Productomschrijving	Artikelnr.
 <p><b>L-BOXX 102 G4 eerste hulp</b>  <b>BxDxH:</b> 444 x 360 x 118 mm  <b>Gewicht:</b> 2,99 kg            L-BOXX 102 G4 EHBO</p>	1000011313
 <p><b>i-BOXX 72 G personenwagen-verbandtrommel</b>  <b>BxDxH:</b> 367 x 316 x 72 mm  <b>Gewicht:</b> 1,37 kg            i-BOXX 72 G personenwagen-verbandtrommel</p>	1000011392
 <p><b>i-BOXX 72 G bedrijfsverbandtrommel</b>  <b>BxDxH:</b> 367 x 316 x 72 mm  <b>Gewicht:</b> 1,57 kg            i-BOXX 72 G bedrijfsverbandtrommel            Geschikt voor gebruik in het bedrijf, op bouwterreinen of ook in scholen en kinderdagverblijven.</p>	1000011391
 <p><b>Eerste hulp-vulling</b>  <b>BxDxH:</b> 444 x 360 x 118 mm  <b>Gewicht:</b> 2,99 kg            Geschikt voor bedrijfsverbandtrommels.</p>	6000001129



## Veiligheid en eerste hulp – in ieder geval



### Zwaailichten

De zwaailichten van Sortimo zorgen voor een betere zichtbaarheid in de gevaarlijke zone en verhogen dus zowel overdag als 's nachts de veiligheid. Het gele knipperlicht wordt speciaal gebruikt om voor gevaren te waarschuwen. Ten aanzien van de constructie biedt Sortimo verschillende opties – vast op het voertuig aangebracht, montage op de steeksokkel of telescoopmast of bij flexibele toepassingen bevestiging met behulp van een magneethouder.



Productomschrijving	Artikelnr.
 <p><b>Led-zwaailamp geel 10-30 V vaste installatie</b>  <b>BxDxH:</b> 155 x 155 x 185 mm  <b>Gewicht:</b> 0,8 kg            Voedingsspanning: 10-30 VDC, bevestiging: vaste montage op het dak van het voertuig (bouwvorm B1), beschermingsklasse: IP 67, bedrijfstemperatuur: -40 tot +70 °C, bouwhoogte: 141 mm, diameter: 154 mm, aantal dubbele flitsen: 120 per minuut.</p>	6000002369

 <p><b>Led-zwaailamp geel 10-30 V klemsokkel</b>  <b>BxDxH:</b> 155 x 155 x 235 mm  <b>Gewicht:</b> 0,84 kg            Voedingsspanning: 10-30 VDC, bevestiging: klemsokkel van vorm A Ø 24 mm, beschermingsklasse: IP 67, bedrijfstemperatuur: -40 tot +70 °C, bouwhoogte: 198 mm, diameter: 149 mm, aantal dubbele flitsen: 120 per minuut.</p>	6000002370
--	------------



Sortimo TopSystem vanaf  
pagina 288

Productomschrijving	Artikelnr.
 <p><b>Led-zwaailamp geel 10-30 V magneetvoet</b>  <b>BxDxH:</b> 186 x 186 x 165 mm  <b>Gewicht:</b> 1,39 kg            Voedingsspanning: 10-30 VDC, bevestiging: via magnetische voet, beschermingsklasse: IP 67, bedrijfstemperatuur: -40 tot +70 °C, bouwhoogte: 152 mm, diameter: 183 mm, kabel: spiraalkabel met stekker, max. rijsnelheid: 110 km/h, aantal dubbele flitsen: 120 per min., aansluiting: boordcontactdoos / sigarettenaansteeker</p>	6000002371

 <p><b>Onderlegger voor led-zwaailicht</b>  <b>BxDxH:</b> 170 x 170 x 16 mm            Compensatiewig (2-14 mm) om de dakhelling bij vaste montage te compenseren. (Steekcirkel 130 mm) Geschikt voor led-zwaailamp geel 10-30 V vaste installatie.</p>	6000002372
--	------------







## Veiligheid en eerste hulp – in ieder geval



### Waarschuwingsaccessoires

De waarschuwingsaccessoires van Sortimo zorgen voor een maximale veiligheid in gevaarlijke situaties of bij duisternis op de openbare weg. Door de signaalkleuren worden ze sneller opgemerkt door andere weggebruikers, wat de veiligheid verhoogt.



Productomschrijving	Artikelnr.
 <p><b>Verkeersvest</b>  <b>BxDxH:</b> 190 x 240 x 20 mm  <b>Gewicht:</b> 0,13 kg            Verkeersvest in signaalkleur met reflectiestrepen zorgt bij gevaarlijke situaties of bij de duisternis voor extra aandacht in het verkeer. (Universele maat).</p>	80720009
 <p><b>Gevaarmerktekens voertuigset</b>  <b>BxDxH:</b> 562 x 141 x 1 mm  <b>Gewicht:</b> 0,10 kg            Set gevaarmerktekens (4 stuks) voor gangbare voertuigtypes. Minimale markering. Snelle, eenvoudige montage op het voertuig met krachtig reflecterend vermogen voor uw veiligheid.</p>	1000002178
 <p><b>Gordelset verkeerskegel</b>  <b>BxDxH:</b> 170 x 80 x 45 mm  <b>Gewicht:</b> 0,4 kg            Bevestigingsset voor het fixeren van 1-5 pylonnen in het voertuig. (Pylonnen niet bij de levering inbegrepen). De spanbandlengte is 1,63 m.</p>	80711137
 <p><b>Brandblusser 2 kg</b>  <b>BxDxH:</b> 370 x 155 x 108 mm  <b>Gewicht:</b> 3,9 kg            Hoogte: 370 mm, breedte: 155 mm, diameter: 108 mm, gebruiksgewicht: 3,9 kg. Poederblusser voor de brandklasse ABC, hoge functionele veiligheid door interne drukpatronen.</p>	80713032
 <p><b>Brandblusser 6 kg incl. houder</b>  <b>BxDxH:</b> 440 x 225 x 155 mm  <b>Gewicht:</b> 8,1 kg            Hoogte: 520 mm, breedte: 240 mm, diameter: 155 mm, gebruiksgewicht: 9,6 kg. Permanente brandblusser incl. houder voor de brandklassen ABC, ook geschikt voor gebruik op elektrische installaties tot 1000 volt.</p>	80713070



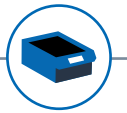

Het organisatiesysteem voor SR5

# SR-BOXX



Optimaal gebruik van de opbergruimte door staande en hangende positionering



Doorzichtig deksel biedt bescherming en inkijk op de inhoud



Gemakkelijke toegang door uittrekfunctie en doseerdeksel



Individuele organisatie door verdeelschotten



## SR-BOXX – Het ordeningssysteem voor SR5

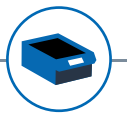

	S	M	XM	L	XL
03					
04					
05					

### SR-BOXXen zonder deksel

De SR-BOXXen zijn ideaal voor het opbergen van kleine onderdelen of gereedschap. De BOXXen kunnen met geleiderails op en ook onder legborden in de bedrijfswagen-richting worden geïntegreerd. Optionele onderverdelingsopties creëren nog meer orde. Labelclips kunnen aan de voorkant van de SR-BOXXen worden gebruikt, zodat de BOXXen met mySortimo labels gelabeld kunnen worden. Door labels met verschillende kleuren te gebruiken, kan de inhoud van de BOXXen worden gecategoriseerd.

Product	Technische gegevens	Productbeschrijving	Artikelnr.
SR-BOXX 03-8 M	<b>BxDxH:</b> 140 x 243 x 128 mm <b>Gewicht:</b> 0,29 kg	De binnenruimte kan in de diepte met een verdeelschot 00-8 M worden onderverdeeld.	6000011426
SR-BOXX 03-8 XM	<b>BxDxH:</b> 200 x 243 x 128 mm <b>Gewicht:</b> 0,28 kg	De binnenruimte kan in de diepte met een verdeelschot 00-8 XM worden onderverdeeld.	6000014274
SR-BOXX 03-8 L	<b>BxDxH:</b> 292 x 243 x 128 mm <b>Gewicht:</b> 0,48 kg	De binnenruimte kan in de diepte met een verdeelschot 00-8 L worden onderverdeeld.	6000011427
SR-BOXX 23-8 XL	<b>BxDxH:</b> 443 x 243 x 128 mm <b>Gewicht:</b> 0,68 kg	De binnenruimte kan in de breedte met max. twee verdeelschotten 03-8 XL worden onderverdeeld.	6000011428
SR-BOXX 04-6 S	<b>BxDxH:</b> 140 x 347 x 94 mm <b>Gewicht:</b> 0,34 kg	De binnenruimte kan in de diepte met een verdeelschot 00-6 S worden onderverdeeld.	6000011429
SR-BOXX 04-8 M	<b>BxDxH:</b> 140 x 347 x 128 mm <b>Gewicht:</b> 0,41 kg	De binnenruimte kan in de diepte met max. drie verdeelschotten 00-8 M worden onderverdeeld.	6000011430
SR-BOXX 04-8 XM	<b>BxDxH:</b> 200 x 347 x 128 mm <b>Gewicht:</b> 0,46 kg	De binnenruimte kan in de diepte met max. drie verdeelschotten 00-8 XM worden onderverdeeld.	6000012238
SR-BOXX 04-8 L	<b>BxDxH:</b> 292 x 347 x 128 mm <b>Gewicht:</b> 0,64 kg	De binnenruimte kan in de diepte met max. drie verdeelschotten 00-8 L worden onderverdeeld.	6000011431
SR-BOXX 24-8 XL	<b>BxDxH:</b> 443 x 347 x 128 mm <b>Gewicht:</b> 0,87 kg	De binnenruimte kan in de breedte met max. twee verdeelschotten 04-8 XL worden onderverdeeld.	6000011432
SR-BOXX 05-10 M	<b>BxDxH:</b> 140 x 451 x 162 mm <b>Gewicht:</b> 0,61 kg	De binnenruimte kan in de diepte met max. vier verdeelschotten 00-10 M worden onderverdeeld.	6000011433
SR-BOXX 05-10 L	<b>BxDxH:</b> 292 x 451 x 162 mm <b>Gewicht:</b> 0,90 kg	De binnenruimte kan in de diepte met max. vier verdeelschotten 00-10 L worden onderverdeeld.	6000011434

### Verdeelschotten voor SR-BOXX



Met verdeelschotten voor de SR-BOXXen kunnen deelvakken binnen de BOXXen worden gecreëerd. Op die manier kunnen bijvoorbeeld kleine onderdelen, die samen voor één werkstap nodig zijn, samen in één BOXX naar de werkplek worden meegenomen.



Product	Technische gegevens	Productbeschrijving	Artikelnr.
Verdeelschot SR-BOXX 00-6 S	<b>BxDxH:</b> 120 x 14 x 128 mm <b>Gewicht:</b> 0,05 kg	Geschikt voor de SR-BOXX 04-6S	6000011618
Verdeelschot SR-BOXX 00-8 M	<b>BxDxH:</b> 120 x 14 x 128 mm <b>Gewicht:</b> 0,05 kg	Geschikt voor de SR-BOXX 03-8 M, SR-BOXX 04-8 M	6000011619
Verdeelschot SR-BOXX 00-10 M	<b>BxDxH:</b> 120 x 14 x 128 mm <b>Gewicht:</b> 0,05 kg	Geschikt voor de SR-BOXX 05-10 M	6000011620
Verdeelschot SR-BOXX 00-8 XM	<b>BxDxH:</b> 109 x 14 x 94 mm <b>Gewicht:</b> 0,05 kg	Geschikt voor SR-BOXX 04-8 XM	6000012239
Verdeelschot SR-BOXX 00-8 L	<b>BxDxH:</b> 272 x 14 x 128 mm <b>Gewicht:</b> 0,05 kg	Geschikt voor SR-BOXX 03-8 L, SR-BOXX 04-8 L	6000011621
Verdeelschot SR-BOXX 00-10 L	<b>BxDxH:</b> 272 x 14 x 128 mm <b>Gewicht:</b> 0,05 kg	Geschikt voor SR-BOXX 05-10 L	6000011622
Verdeelschot SR-BOXX 03-8 XL SR5	<b>BxDxH:</b> 194 x 2 x 112 mm <b>Gewicht:</b> 0,05 kg	Geschikt voor SR-BOXX 23-8 XL (voor onderverdeling in de breedte)	1000012505
Verdeelschot SR-BOXX 04-8 XL SR5	<b>BxDxH:</b> 298 x 2 x 112 mm <b>Gewicht:</b> 0,05 kg	Geschikt voor SR-BOXX 24-8 XL (voor onderverdeling in de breedte)	1000012506

### SR-BOXX incl. set inzetbakjes

De met inzetbakjes uitgeruste SR-BOXXen maken een veilig en ordelijk vervoer van kleine onderdelen mogelijk. De geïntegreerde verdeelschotgeleiders maken, in combinatie met de verdeelschotten die deel uitmaken van de set, verdere onderverdelingen mogelijk en maken ze nog flexibeler en efficiënter.

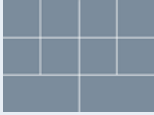
Productomschrijving	Artikelnr.
  <b>SR-BOXX 24-8 XL incl. IB-set 6 st. H95</b> <b>BxDxH:</b> 347 x 443 x 128 mm <b>Gewicht:</b> 1,92 kg 6 - 12 onderverdelingsmogelijkheden in hoogte 95 mm (2 x IB 1.5x4, 2 x IB 2x2, 2 x IB 2x6, 2 x TW IB 1.5x4, 2 x TW IB 1x0, 2 x TW IB 2x0)	1000012524
  <b>SR-BOXX 24-8 XL incl. IB-set 9 st. H95 S</b> <b>BxDxH:</b> 347 x 443 x 128 mm <b>Gewicht:</b> 1,97 kg 9 - 15 onderverdelingsmogelijkheden in hoogte 95 mm (2 x IB 1.5x4, 4 x IB 2x2, 1 x IB 1x4, 2 x IB 2x3, 2 x TW IB 1.5x4, 2 x TW IB 1x0, 2 x TW IB 2x0)	1000012525
  <b>SR-BOXX 24-8 XL incl. IB-set 10 st. H95</b> <b>BxDxH:</b> 347 x 443 x 128 mm <b>Gewicht:</b> 1,96 kg 10 - 16 onderverdelingsmogelijkheden in hoogte 95 mm (2 x IB 1.5x4, 8 x IB 2x2, 2 x TW IB 1.5x4, 2 x TW IB 1x0, 2 x TW IB 2x0)	1000012526
<b>Set losse inzetbakjes</b>	1000012907



## SR-BOXX – Het ordeningssysteem voor SR5

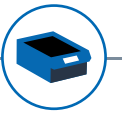

### Deksel voor SR-BOXXen

Het transparante deksel sluit de SR-BOXX stofdicht af en beschermt de inhoud tegen vuil. De transparante uitvoering biedt continu overzicht op de inhoud. U hoeft zo dus enerzijds nooit lang te zoeken naar materialen en verbruiksmateriaal en hebt anderzijds altijd een goed overzicht over de voorraad van de kleine onderdelen. Noodzakelijk bijvullen wordt eerder gesignaleerd en daardoor wordt kostbare uitvaltijd vermeden.

Product	Productbeschrijving	Artikelnr.
Deksel SR-BOXX 03 M	Geschikt voor de SR-BOXX 03-8 M	6000011654
Deksel SR-BOXX 03 L	Geschikt voor SR-BOXX 03-8 L	6000011655
Deksel SR-BOXX 23 XL	Geschikt voor SR-BOXX 23-8 XL	6000011656
Deksel SR-BOXX 04 S/M	Geschikt voor SR-BOXX 04-6 S, SR-BOXX 04-8 M	6000011658
Deksel SR-BOXX 04 L	Geschikt voor SR-BOXX 04-8 L	6000011659
Deksel SR-BOXX 24 XL	Geschikt voor SR-BOXX 24-8 XL	6000011660
Deksel SR-BOXX 05 M	Geschikt voor de SR-BOXX 05-10 M	6000011661
Deksel SR-BOXX 05 L	Geschikt voor SR-BOXX 05-10 L	6000011662



Doorzichtig deksel beschermt de inhoud en geeft er altijd zicht op.



Snelle toegang tot de inhoud – ook in de bedrijfswageninrichting – door doseerdeksel



Hoofddeksel maakt toegang mogelijk tot de hele inhoud, bijv. om bij te vullen

### SR-BOXXen met deksel

De SR-BOXXen met deksel bevatten reeds het juiste, doorzichtige deksel voor optimale bescherming van de inhoud.

Product	Technische gegevens	Artikelnr.
 SR-BOXX 03-8 M met deksel	BxDxH: 243 x 140 x 136 mm Gewicht: 0,42 kg	1000012279
 SB-BOXX 03-8 L met deksel	BxDxH: 243 x 292 x 136 mm Gewicht: 0,67 kg	1000012280
 SR-BOXX 23-8 XL met deksel	BxDxH: 243 x 443 x 136 mm Gewicht: 0,95 kg	1000012281
 SR-BOXX 04-6 S met deksel	BxDxH: 347 x 140 x 102 mm Gewicht: 0,47 kg	1000012282
 SR-BOXX 04-8 M met deksel	BxDxH: 347 x 140 x 136 mm Gewicht: 0,54 kg	1000012283
 SB-BOXX 04-8 L met deksel	BxDxH: 347 x 292 x 136 mm Gewicht: 0,77 kg	1000012284
 SR-BOXX 24-8 XL met deksel	BxDxH: 347 x 443 x 136 mm Gewicht: 1,23 kg	1000012285
 SR-BOXX 05-10 M met deksel	BxDxH: 451 x 140 x 170 mm Gewicht: 0,84 kg	1000012286
 SB-BOXX 05-10 L met deksel	BxDxH: 451 x 292 x 170 mm Gewicht: 1,22 kg	1000012287



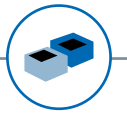

De kleine hulp voor grote orde

# Inzetbakjes



Tijdwinst door snel overzicht



Labels met kleurcode  
zorgen voor orde



Individuele organisatie en eenvoudige  
toegang tot kleine onderdelen









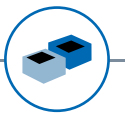



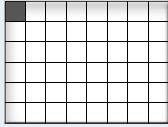
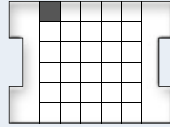
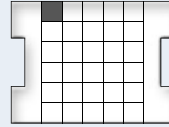
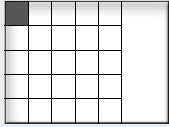

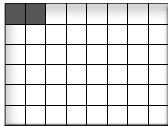
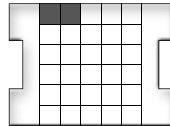
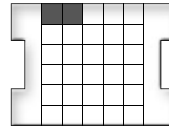
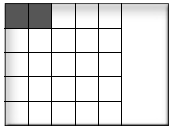



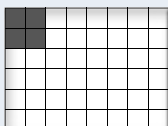
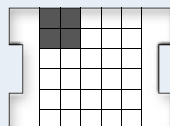
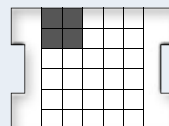
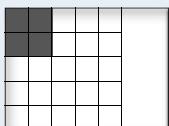
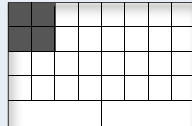

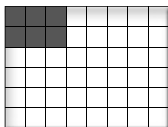
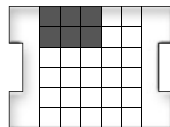
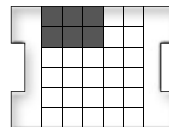
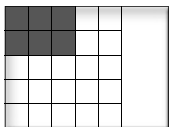
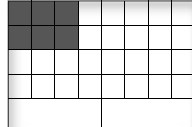
Flexibiliteit door verschillende  
onderverdelingsmogelijkheden

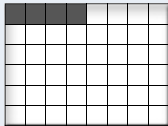
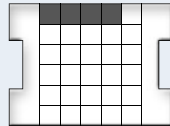
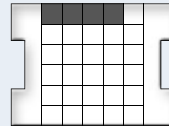
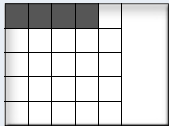
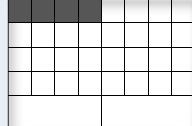

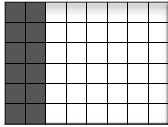
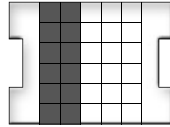
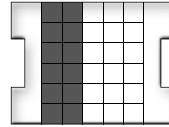
# Inzetbakjes – De kleine hulp voor grote orde



	Hoogte inzetbakjes 31 mm	Hoogte inzetbakjes 63 mm	Hoogte inzetbakjes 95 mm	Metalen koffers/T- BOXX G	L-BOXX G4 serie	L-BOXX G serie	i-BOXX G	SR-BOXX 24-8 XL
<b>1x1</b>	 <b>Inzetbakje 1x1 H31</b> Artikelnr. 6000010900 VPE: 288 stuks	 <b>Inzetbakje 1x1 H63</b> Artikelnr. 6000010903 VPE: 144 stuks						
<b>1x2</b>	 <b>Inzetbakje 1x2 H31</b> Artikelnr. 6000010901 VPE: 144 stuks	 <b>Inzetbakje 1x2 H63</b> Artikelnr. 6000010904 VPE: 72 stuks						
<b>2x2</b>	 <b>Inzetbakje 2x2 H31</b> Artikelnr. 6000010902 VPE: 72 stuks	 <b>Inzetbakje 2x2 H63</b> Artikelnr. 6000010905 VPE: 36 stuks	 <b>Inzetbakje 2x2 H95</b> Artikelnr. 6000010916 VPE: 24 stuks					
<b>2x3</b>		 <b>Inzetbakje 2x3 H63</b> Artikelnr. 6000010907 VPE: 24 stuks	 <b>Inzetbakje 2x3 H95</b> Artikelnr. 6000010918 VPE: 16 stuks					
<b>1x4</b>		 <b>Inzetbakje 1x4 H63</b> Artikelnr. 6000010906 VPE: 36 stuks	 <b>Inzetbakje 1x4 H95</b> Artikelnr. 6000010919 VPE: 24 stuks					
<b>2x6</b>		 <b>Inzetbakje 2x6 H63</b> Artikelnr. 6000010908 VPE: 12 stuks	 <b>Inzetbakje 2x6 H95</b> Artikelnr. 6000010920 VPE: 8 stuks					
<b>Verdeelschotten</b>		 <b>Verdeelschot IB 1x0 H63</b> Artikelnr. 6000010921	 <b>Verdeelschot IB 1x0 H95</b> Artikelnr. 6000010923					
		 <b>Verdeelschot IB 2x0 H63</b> Artikelnr. 6000010922	 <b>Verdeelschot IB 2x0 H95</b> Artikelnr. 6000010924					

Met de inzetbakjes met een hoogte van 31 mm kunnen de desbetreffende tussenplateau's voor koffers, L-BOXXen en T-BOXXen worden gevuld en op die manier kleine onderdelen op twee niveaus veilig opgeborgen en vervoerd worden.

De inzetbakjes met een hoogte van 63 mm passen standaard in alle koffers en BOXXen en kunnen vanaf een rastergrootte van 1x2 door verdeelschotten verder worden onderverdeeld. Deze hoogte is ideaal voor het overzichtelijk sorteren van kleine onderdelen en materialen.

De inzetbakjes met een hoogte van 95 mm zijn speciaal ontwikkeld voor het uitrusten van de L-BOXX 136 G4, de metalen koffer KM 330 en voor de schuiflade hoogte 8 en hoger. De inzetbakjes kunnen door verdeelschotten op maat worden onderverdeeld. Hierin kunnen ook grote hoeveelheden kleine onderdelen of grotere materialen veilig worden opgeborgen.

**Voorgeconfigureerde inzetbakjessets direct bij de desbetreffende koffer of BOXX. Op maat gemaakte labels voor beter overzicht vanaf pagina 327.**

**Inzetbakje 1x1 H63**

1x1 Breedte: 52 mm  
Lengte: 52 mm  
1 IB-raster: 52 mm

H63 Hoogte 63 mm

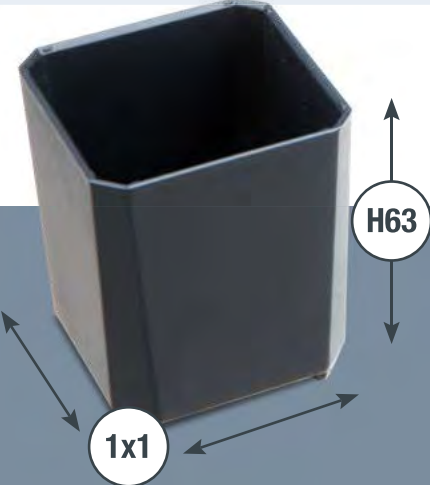







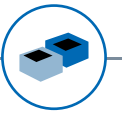

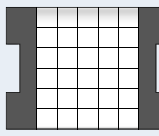

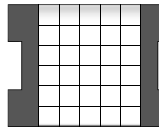
Koffers en BOXXen

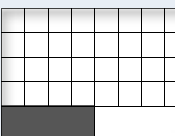

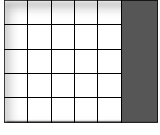
# Inzetbakjes – De kleine hulp voor grote orde



	Hoogte inzetbakjes 63 mm	Hoogte inzetbakjes 95 mm	L-BOXX G4 serie	L-BOXX G serie	i-BOXX G	SR-BOXX 24-8 XL
U3	 <p><b>Inzetbakje U3 H63 G</b>                      Artikelnr. 6000010910                      VPE: 17 stuks</p>					
Ux6	 <p><b>Inzetbakje Ux6 H63</b>                      Artikelnr. 6000010912                      VPE: 15 stuks</p>	 <p><b>Inzetbakje Ux6 H95</b>                      Artikelnr. 6000010913                      VPE: 10 stuks</p>				
1,5x4		 <p><b>Inzetbakje 1,5x4 H95</b>                      Artikelnr. 6000011740                      VPE: 16 stuks</p>				
1,5x5	 <p><b>Inzetbakje 1,5x5 H63</b>                      Artikelnr. 6000010909                      VPE: 18 stuks</p>					
Verdeelschotten	 <p><b>Verdeelschot IB U3 H63 G</b>                      Artikelnr. 6000010911</p>					
	 <p><b>Verdeelschot IB Ux6 H63</b>                      Artikelnr. 6000010915</p>	 <p><b>Verdeelschot IB Ux6 H95</b>                      Artikelnr. 6000010917</p>				
		 <p><b>Verdeelschot IB 1,5x4x0 H95</b>                      Artikelnr. 6000011741</p>				



De inzetbakjes met een hoogte van 63 mm passen standaard in alle koffers en BOXXen en kunnen vanaf een rastergrootte van 1x2 door verdeelschotten verder worden onderverdeeld. Deze hoogte is ideaal voor het overzichtelijk sorteren van kleine onderdelen en materialen.

De inzetbakjes met een hoogte van 95 mm zijn speciaal ontwikkeld voor het uitrusten van de L-BOXX 136 G4, de metalen koffer KM 330 en voor de schuiflade hoogte 8 en hoger. De inzetbakjes kunnen door verdeelschotten op maat worden onderverdeeld. Hierin kunnen ook grote hoeveelheden kleine onderdelen of grotere materialen veilig worden opgeborgen.





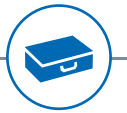

De robuuste oplossing voor zware taken

# Metalen koffer



Door bediening met één hand is het gemakkelijker te openen



Binnenruimte op maat onder te verdelen



Integratie met alle Sortimo producten



Schuimrubber inlay in het deksel voorkomt het mixen van kleine onderdelen



## Metalen koffer – De robuuste oplossing voor zware taken

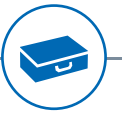

# De metalen koffer

De legendarische metalen koffer van Sortimo – een steeds verder ontwikkelde klassieker uit het jaar 1973. Verkrijgbaar in vier verschillende maten, zorgt hij ervoor dat uw werkzaamheden beduidend vlotter verlopen voor verschillende werkzaamheden.

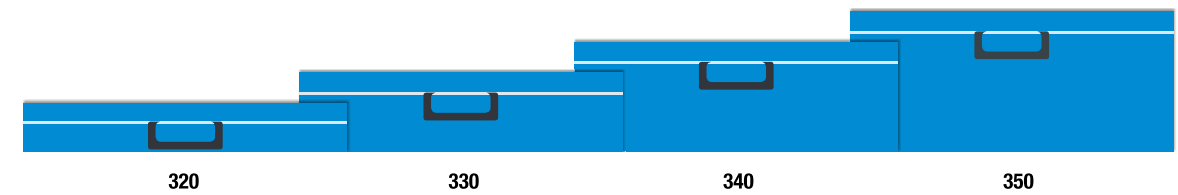

### Opslag kleine onderdelen

Kleine onderdelen kunnen via de inzetbakjes overzichtelijk in de metalen koffers worden gerangschikt, zodat ze snel toegankelijk zijn. De rangschikking van de inzetbakjes kan naar wens worden aangepast, ook het uitnemen van afzonderlijke inzetbakjes behoort tot de mogelijkheden. Sortimo biedt tevens de mogelijkheid om op maat gemaakte labels te ontwerpen met kleurcodering met behulp van labels.

vanaf pagina 198



### Gereedschapsmagazijn

Via verdeelschotten die vrij geplaatst kunnen worden, kan de binnenruimte van de metalen koffer op maat worden onderverdeeld. Werkuitrusting wordt dus altijd veilig opgeborgen en elektrisch gereedschap wordt behoedzaam getransporteerd. Bij de verdeelschotten is er een keuze tussen voorgeconfigureerde sets, maar ook de mogelijkheid om uit losse verdeelschotten een op maat gemaakte set te configureren.

vanaf pagina 202



### Nozzlekoffer

De metalen koffer met schuimrubberen inlay is speciaal ontworpen voor het opbergen van nozzles voor verwarmingsketels.

Het is de ideale oplossing voor het veilig en behoedzaam transporteren van nozzles en hiermee is onmiddellijk inzichtelijk als de voorraad bijna op is.

vanaf pagina 201



## Metalen koffer – De robuuste oplossing voor zware taken

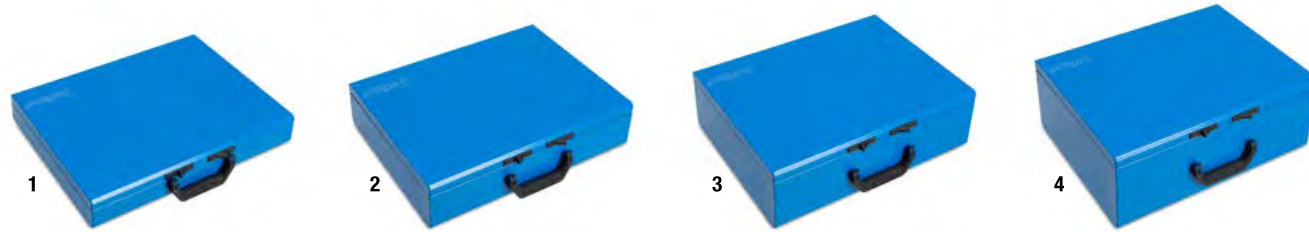
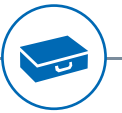

### Metalen koffer KM (inzet voor kleine onderdelen)

De lege metalen koffers KM kunnen op maat worden uitgerust met inzetbakjes op basis van de dagelijkse vereisten.

Product	Technische gegevens	Productbeschrijving	Artikelnr.
1) Metalen koffer KM 320	BxDxH: 440 x 330 x 66 mm Gewicht: 2,6 kg	Metalen koffer met ruimte voor inzetbakjes (hoogte 63 mm). Optionele combinatie van inzetbakjeshoogte 31 mm / 31 mm in combinatie met een tussenplateau.	5228000
2) Metalen koffer KM 330	BxDxH: 440 x 330 x 100 mm Gewicht: 3,0 kg	Metalen koffer met ruimte voor inzetbakjes (hoogte 95 mm). Optionele combinatie van inzetbakjeshoogte 63 mm / 31 mm in combinatie met een tussenplateau.	5228390
3) Metalen koffer KM 340	BxDxH: 440 x 330 x 130 mm Gewicht: 3,52 kg	Metalen koffer met ruimte voor inzetbakjes. Optionele combinatie van inzetbakjeshoogte 31 mm / 95 mm en 63 mm / 63 mm in combinatie met een tussenplateau.	5228550
4) Metalen koffer KM 350	BxDxH: 440 x 330 x 170 mm Gewicht: 3,68 kg	Metalen koffer met ruimte voor inzetbakjes. Optionele combinatie van inzetbakjeshoogte 63 mm / 95 mm in combinatie met een tussenplateau.	5228710



Alle inzetbakjes vanaf grootte 1x2 kunnen verder worden onderverdeeld met verdeelschotten.

### Metalen koffer KM 320

Voor de dagelijkse uitdagingen bij het opbergen en veilig transporteren van kleine onderdelen zijn de volgende voorgeconfigureerde sets met inzetbakjes beschikbaar.

Productomschrijving	Artikelnr.
  <b>Metalen koffer KM 320 incl. 8 inzetbakjes H63</b> BxDxH: 440 x 330 x 66 mm Gewicht: 3,59 kg Metalen koffer met 8-16 onderverdelingsmogelijkheden in hoogte 63 mm (8x IB 2x3, 4x TW IB 2x0, 4x TW IB 1x0)	1000011066
<b>Losse set inzetbakjes</b>	1000011038
  <b>Metalen koffer KM 320 incl. 12 inzetbakjes H63</b> BxDxH: 440 x 330 x 66 mm Gewicht: 3,65 kg Metalen koffer met 24-32 onderverdelingsmogelijkheden in hoogte 63 mm (12x IB 2x2, 4x TW IB 2x0, 4x TW IB 1x0)	1000011065
<b>Losse set inzetbakjes</b>	1000011039
  <b>Metalen koffer KM 320 incl. 23 inzetbakjes H63</b> BxDxH: 440 x 330 x 66 mm Gewicht: 3,76 kg Metalen koffer met 23-31 onderverdelingsmogelijkheden in hoogte 63 mm (12x IB 1x1, 6x IB 1x2, 3x IB 2x2, 2x IB 2x3, 4x TW IB 2x0, 4x TW IB 1x0 H63)	1000011067
<b>Losse set inzetbakjes</b>	1000011030
  <b>Metalen koffer KM 320 incl. 24 inzetbakjes H63</b> BxDxH: 440 x 330 x 66 mm Gewicht: 3,75 kg Metalen koffer met 24-28 onderverdelingsmogelijkheden in hoogte 63 mm (24x IB 1x2, 4x TW IB 1x0)	1000011064
<b>Losse set inzetbakjes</b>	1000012358
  <b>Metalen koffer KM 320 incl. 48 inzetbakjes H63</b> BxDxH: 440 x 330 x 66 mm Gewicht: 3,88 kg Metalen koffer met 48 onderverdelingsmogelijkheden in hoogte van 63 mm (48x IB 1x1)	1000011063
<b>Losse set inzetbakjes</b>	1000012357



## Metalen koffer – De robuuste oplossing voor zware taken

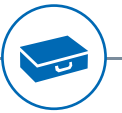

### Metalen koffer KM 330

Voor grotere materialen of een groter aantal specifieke kleine onderdelen, is onze nieuwe inzetbakjes hoogte van 95 mm geschikt. Maar ook verschillende combinaties van de inzetbakjes hoogten van 31 mm, 63 mm en 95 mm zijn mogelijk met de metalen koffer 330.

Productomschrijving		Artikelnr.
	<b>Metalen koffer KM 332 incl. 8 inzetbakjes H95</b> <b>BxDxH:</b> 440 x 330 x 100 mm <b>Gewicht:</b> 4,41 kg 8 – 16 onderverdelingsmogelijkheden in hoogte 95 mm (6x IB 2x2, 2x IB 2x6, 4x TW IB 2x0, 4x TW IB 1x0)	1000011070
	<b>Losse set inzetbakjes</b>	1000011041
	<b>Metalen koffer KM 321 incl. set inzetbakjes H31 en H63</b> <b>BxDxH:</b> 440 x 330 x 100 mm <b>Gewicht:</b> 5,41 kg 53 – 61 onderverdelingsmogelijkheden op 2 niveaus (boven hoogte 31 mm: 18x IB 1x1, 9x IB 1x2, 3x IB 2x2; onder hoogte 63 mm: 12x IB 1x1, 6x IB 1x2, 3x IB 2x2, 2x IB 2x3, 4x TW IB 2x0, 4x TW IB 1x0)	1000011068
	<b>Los tussenplateau</b>	5232816

### Metalen koffer KM 340

Op twee niveaus kan een groot aantal kleine onderdelen goed beschermd in slechts één metalen koffer worden getransporteerd. Combinaties van de inzetbakjes hoogten van 31 mm / 95 mm en 63 mm / 63 mm in combinatie met het desbetreffende tussenplateau zijn mogelijk.

Productomschrijving		Artikelnr.
	<b>Metalen koffer KM 342 incl. 2 sets inzetbakjes H63</b> <b>BxDxH:</b> 440 x 330 x 130 mm <b>Gewicht:</b> 6,42 kg 46 – 54 onderverdelingsmogelijkheden op 2 niveaus in hoogte 63 mm (boven: 12x IB 1x1, 6x IB 1x2, 3x IB 2x2, 2x IB 2x3; onder: 12x IB 1x1, 6x IB 1x2, 3x IB 2x2, 2x IB 2x3, 4x TW IB 2x0, 4x TW IB 1x0)	1000011069
	<b>Los tussenplateau</b>	5232823

### Metalen koffer DK 321

De speciale koffer voor de VSK-branche voor het overzichtelijke transport van nozzles voor verwarmingsketels.

Productomschrijving		Artikelnr.
	<b>Metalen koffer DK 321</b> <b>BxDxH:</b> 440 x 330 x 66 mm <b>Gewicht:</b> 3,89 kg Metalen koffer voor de VSK-industrie voor het opnemen van de nozzles voor verwarmingsketels. (165 nozzles, Ø 22 mm)	5228338
	<b>Losse schuimrubberen inlay</b>	5200532



Labels vanaf pagina 327



### Meer inzetbakjessets

Inzetbakjessets in de hoogte van 63 mm zijn geschikt voor de metalen koffer KM 320 - in de hoogte van 95 mm zijn ze ideaal voor de metalen koffer KM 330.

Product	Schets	Technische gegevens	Productbeschrijving	Artikelnr.
<b>Set inzetbakjes 4 stuks H63</b>		<b>BxDxH:</b> 418 x 314 x 63 mm <b>Gewicht:</b> 0,82 kg	4 – 12 onderverdelingsmogelijkheden in hoogte 63 mm (4x IB 2x6, 4x TW IB 1x0, 4x TW IB 2x0).	1000011037
<b>Set inzetbakjes 16 stuks H63</b>		<b>BxDxH:</b> 418 x 314 x 63 mm <b>Gewicht:</b> 0,97 kg	16 – 24 onderverdelingsmogelijkheden in hoogte 63 mm (6x IB 1x1, 4x IB 1x2, 2x IB 2x2, 1x IB 2x3, 2x IB 1x4, 1x IB 2x6, 4x TW IB 1x0, 4x TW IB 2x0).	1000011040
<b>Set inzetbakjes 4 stuks H95</b>		<b>BxDxH:</b> 418 x 314 x 95 mm <b>Gewicht:</b> 1,09 kg	4 – 8 onderverdelingsmogelijkheden in hoogte 95 mm (4x IB 2x6, 4x TW IB 2x0).	1000011111
<b>Set inzetbakjes 9 stuks H95</b>		<b>BxDxH:</b> 418 x 314 x 95 mm <b>Gewicht:</b> 1,23 kg	9 – 17 onderverdelingsmogelijkheden in hoogte 95 mm (4x IB 2x2, 2x IB 2x3, 2x IB 1x4, 1x IB 2x6, 4x TW IB 1x0, 4x TW IB 2x0).	1000011112



## Metalen koffer – De robuuste oplossing voor zware taken

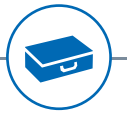

### Verdeelschotinzet

Dankzij de verdeelschotinzetten kunnen de verdeelschotten en gesleufde verdeelschotten binnen in de koffer worden bevestigd - beschikbaar voor alle kofferhoogten.

Product	Technische gegevens	Productbeschrijving	Artikelnr.
Verdeelschotinzet 320	<b>BxDxH:</b> 420 x 45 x 30 mm <b>Gewicht:</b> 0,12 kg	Geschikt voor metalen koffer 320 (kofferhoogte 66 mm).	49232960
Verdeelschotinzet 330	<b>BxDxH:</b> 430 x 80 x 35 mm <b>Gewicht:</b> 0,22 kg	Geschikt voor metalen koffer 330 (kofferhoogte 100 mm).	49232977
Verdeelschotinzet 340	<b>BxDxH:</b> 425 x 113 x 30 mm <b>Gewicht:</b> 0,32 kg	Geschikt voor metalen koffer 340 (kofferhoogte 130 mm).	49232984
Verdeelschotinzet 350	<b>BxDxH:</b> 430 x 170 x 35 mm <b>Gewicht:</b> 0,42 kg	Geschikt voor metalen koffer 350 (kofferhoogte 170 mm).	49232991

### Schuimrubber inlay

	Productomschrijving	Artikelnr.
	<b>Schuimrubber inlay</b> <b>BxDxH:</b> 310 x 210 x 60 mm <b>Gewicht:</b> 0,01 kg Schuimrubber inlay voor alle metalen koffers (2 stuks per koffer) met uitneembare schuimblokken (15 x 15 mm).	5200709
	<b>Gereedschapsmat</b> <b>BxDxH:</b> 310 x 414 x 3,8 mm <b>Gewicht:</b> 0,13 kg De slipvaste gereedschapsmat voorkomt geluidsproductie.	651003661

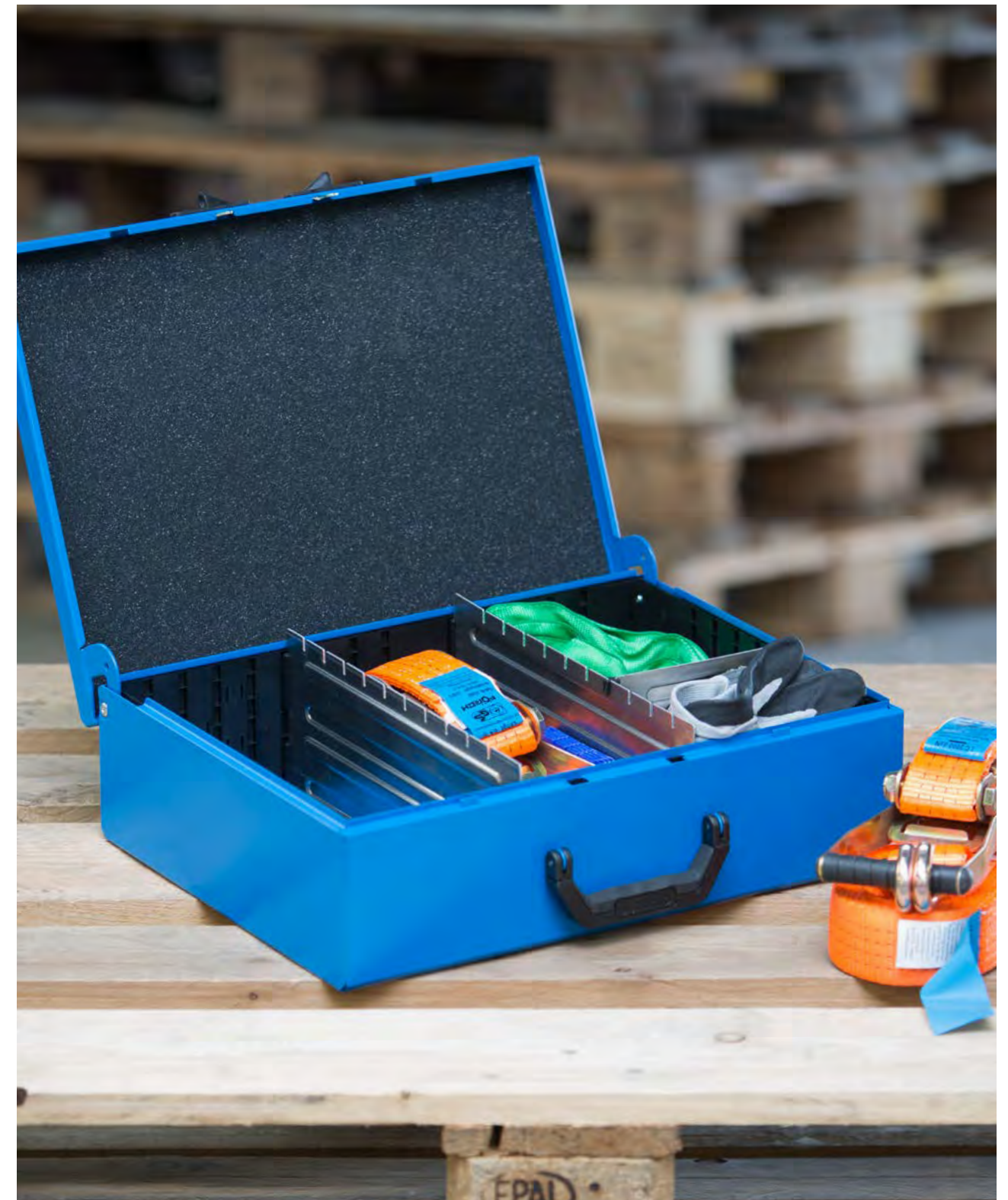



## Metalen koffer – De robuuste oplossing voor zware taken

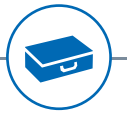

### Verdeelschotten en gesleufde verdeelschotten

Sortimo biedt de keuze tussen verschillende verdeelschotten per kofferhoogte voor een op maat gekozen onderverdeling van de binnenruimte.

	Metalen koffer WM 320	Metalen koffer WM 330	Metalen koffer WM 340	Metalen koffer WM 350
	<b>Gesleufd verdeelschot 309 x 62 mm voor metalen koffers WM 320/321</b> Artikelnr. 5267641	<b>Gesleufd verdeelschot 309 x 93 mm voor metalen koffers WM 330/331</b> Artikelnr. 5267740	<b>Gesleufd verdeelschot 309 x 127 mm voor metalen koffers WM 340/341</b> Artikelnr. 5267849	<b>Gesleufd verdeelschot 309 x 161 mm voor metalen koffers WM 350/351</b> Artikelnr. 5267948
Gesleufd verdeelschot voor het onderverdelen van de metalen koffers in de breedte en voor het opnemen van verdeelschotten				
	<b>Verdeelschot 145 x 62 mm voor metalen koffers WM 320/321</b> Artikelnr. 5267603	<b>Verdeelschot 145 x 93 mm voor metalen koffers WM 330/331</b> Artikelnr. 5267702	<b>Verdeelschot 145 x 127 mm voor metalen koffers WM 340/341</b> Artikelnr. 5267801	<b>Verdeelschot 145 x 161 mm voor metalen koffers WM 350/351</b> Artikelnr. 5267900
Verdeelschot (1/3 van de kofferbreedte) voor het onderverdelen van de metalen koffer in de diepte in combinatie met het desbetreffende gesleufde verdeelschot.				
	<b>Verdeelschot 262 x 62 mm voor metalen koffers WM 320/321</b> Artikelnr. 5267610	<b>Verdeelschot 262 x 93 mm voor metalen koffers WM 330/331</b> Artikelnr. 5267719	<b>Gesleufd verdeelschot 262 x 127 mm voor metalen koffers WM 340/341</b> Artikelnr. 5267818	<b>Gesleufd verdeelschot 262 x 161 mm voor metalen koffers WM 350/351</b> Artikelnr. 5267917
Verdeelschot (2/3 van de kofferbreedte) voor het onderverdelen van de metalen koffer in de diepte in combinatie met het desbetreffende gesleufde verdeelschot.				
	<b>Verdeelschot 415 x 62 mm voor metalen koffers WM 320</b> Artikelnr. 5267634	<b>Verdeelschot 415 x 93 mm voor metalen koffers WM 330</b> Artikelnr. 5267733	<b>Verdeelschot 415 x 127 mm voor metalen koffers WM 340</b> Artikelnr. 5267832	<b>Verdeelschot 415 x 161 mm voor metalen koffers WM 350</b> Artikelnr. 5267931
Verdeelschot voor het onderverdelen van de metalen koffer in de diepte.				



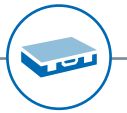

De sorteerder met overzicht

# T-BOXX G



Kleine onderdelen zichtbaar  
in één oogopslag



Draagcomfort door rubberen greep



Kostenbesparing door  
lange levensduur



Flexibiliteit door verwijderbare  
losse inzetbakjes



## T-BOXX G – De sorteerder met overzicht

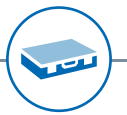

### T-BOXX G inclusief inzetbakjeset

Eenzijds biedt de T-BOXX G een helder overzicht van de meegenomen materialen, en aan de andere kant maakt hij een comfortabel en veilig transport van kleine onderdelen naar elke toepassingsplaats mogelijk. De optimale hoogte van de inzetbakjes voor de T-BOXX G is 63 mm – in combinatie met een tussenplateau zijn ook twee niveaus met een inzetbakjes hoogte van 31 mm realiseerbaar.

	Productomschrijving	Artikelnr.
	<b>T-BOXX G leeg</b> BxDxH: 442 x 351 x 80 mm Gewicht: 1,59 kg T-BOXX G leeg voor uitrusting op maat.	6000010978
	<b>T-BOXX G incl. 4 inzetbakjes H63</b> BxDxH: 440 x 350 x 80 mm Gewicht: 2,33 kg 4 – 12 onderverdelingsmogelijkheden in hoogte 63 mm (4x IB 2x6, 4x TW IB 1x0, 4x TW IB 2x0)	6000010984
	<b>Losse set inzetbakjes</b>	1000011037
	<b>T-BOXX G incl. 8 inzetbakjes H63</b> BxDxH: 440 x 350 x 80 mm Gewicht: 2,35 kg 8 – 16 onderverdelingsmogelijkheden in hoogte 63 mm (8x IB 2x3, 4x TW IB 1x0, 4x TW IB 2x0)	6000010983
	<b>Losse set inzetbakjes</b>	1000011038
	<b>T-BOXX G incl. 12 inzetbakjes H63</b> BxDxH: 440 x 350 x 80 mm Gewicht: 2,42 kg 12 – 20 onderverdelingsmogelijkheden in hoogte 63 mm (12x IB 2x2, 4x TW IB 1x0, 4x TW IB 2x0)	6000010982
	<b>Losse set inzetbakjes</b>	1000011039
	<b>T-BOXX G incl. 16 inzetbakjes H63</b> BxDxH: 440 x 350 x 80 mm Gewicht: 2,48 kg 16-24 onderverdelingsmogelijkheden in hoogte 63 mm (6x IB 1x1, 4x IB 1x2, 2x IB 2x2, 2x IB 1x4, 1x IB 2x3, 1x IB 2x6, 4x TW IB 1x0, 4x TW IB 2x0)	6000010981
	<b>Losse set inzetbakjes</b>	1000011040
	<b>T-BOXX G incl. 23 inzetbakjes H63</b> BxDxH: 440 x 350 x 80 mm Gewicht: 2,53 kg 23 – 31 onderverdelingsmogelijkheden in hoogte 63 mm (12x IB 1x1, 6x IB 1x2, 3x IB 2x2, 2x IB 2x3, 4x TW IB 1x0 H63, 4x TW IB 2x0).	6000010980
	<b>Losse set inzetbakjes</b>	1000011030

	Productomschrijving	Artikelnr.
	<b>T-BOXX G incl. 45 inzetbakjes H31</b> BxDxH: 440 x 350 x 80 mm Gewicht: 3,25 kg 45 onderverdelingsmogelijkheden op 2 niveaus in hoogte 31 mm (boven: 22x IB 1x1, 11x IB 1x2; onder: 12x IB 2x2) en plateau voor inzetbakjes 31 mm.	1000011129
	<b>Los tussenplateau</b>	1000011084
	<b>T-BOXX G incl. 48 inzetbakjes H63</b> BxDxH: 440 x 350 x 80 mm Gewicht: 2,64 kg 48 onderverdelingsmogelijkheden in hoogte 63 mm (48x inzetbakje 1x1).	6000010979
	<b>Losse set inzetbakjes</b>	1000012357
	<b>T-BOXX G incl. IB-set 24 st. H63</b> BxDxH: 440 x 350 x 80 mm Gewicht: 2,46 kg 24-28 onderverdelingsmogelijkheden in hoogte 63 mm (24x IB 1x2, 4x TW IB 1x0).	6000012300
	<b>Losse set inzetbakjes</b>	1000012358

### T-BOXX G ophangadapter

	Productomschrijving	Artikelnr.
	<b>T-BOXX G ophangadapter set</b> BxDxH: 215 x 155 x 30 mm Gewicht: 0,30 kg T-BOXX G ophangadapters voor het bevestigen van een T-BOXX G aan de aluminium perfooplaat van Sortimo of aan vlakke oppervlakken.	6000011351



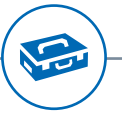

De stapelprofessionals voor allrounders

# L-BOXXen G/G4



Kliksysteem maakt eenvoudig stapelen mogelijk



Geïntegreerde veiligheid in Sortimo bedrijfswageninrichting



Organisatiehulp door labels met kleurcode



Diefstalbeveiliging voor L-BOXXen G4



## L-BOXXen G/G4 – De stapelprofessionals voor allrounders

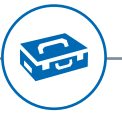

### Inzetbakjes

Door het raster van inzetbakjes in de vloer van de L-BOXX 102 G4 en L-BOXX 136 G4 kunnen de inzetbakjes afzonderlijk worden gerangschikt en uitgenomen wanneer dat nodig is. Kleine onderdelen worden veilig getransporteerd en u houdt altijd overzicht over de voorraad. Door een tussenplateau kunnen de inzetbakjes ook in de L-BOXX 238 G en L-BOXX 374 G gebruikt worden.

vanaf pagina 215



### Transport mogelijkheden

Om de werkafstanden comfortabel te overbruggen, biedt Sortimo een verscheidenheid aan transport mogelijkheden – uiteraard afgestemd op uw dagelijkse behoeften. De transport mogelijkheden voor het BOXXen assortiment bespaart aanzienlijk tijd en verhoogt de efficiëntie bij het transport van gereedschap en materiaal. Veilig voor de lading in het voertuig en heel gemakkelijk op weg naar de plaats van gebruik.

vanaf pagina 239



### L-BOXX inzetstukken

Voor de dagelijkse uitdagingen bij het transporteren en opbergen van materialen biedt Sortimo verschillende inlays waarmee de L-BOXXen G/G4 aan individuele vereisten kunnen worden aangepast. Sortimo biedt zodoende de ideale opbergoplossing voor verschillende toepassingen en optimaliseert de werkprocessen.

vanaf pagina 222



### Verdeelschotten

De verscheidenheid aan combinaties van de verdeelschotten biedt optimale orde en overzicht. Dit maakt effectief werken mogelijk en beschermt tegelijkertijd de inhoud. Groter gereedschap en gebruiksvorwerpen worden behoedzaam getransporteerd en overzichtelijk opgeborgen. De verdeelschotten zijn afzonderlijk of in een voorgeconfigureerde set leverbaar.

vanaf pagina 217



### Opbergen van gereedschap

Gereedschapsmodules zorgen voor gestructureerd opbergen van gereedschap. Sortimo biedt oplossingen voor de binnenruimte en via de gereedschapskaarten aan de zijwanden. Dit zorgt voor een snelle toegang wanneer dat nodig is en maakt werkprocessen nog efficiënter, wat een enorme hoeveelheid tijd bespaart bij het dagelijkse werk.

vanaf pagina 235



### Werkbladen

De houten werkbladen kunnen snel en eenvoudig aan het BOXXen deksel worden bevestigd en transformeren de L-BOXX G/G4 in een mobiele werkplaats, die optimaal kan worden gebruikt voor kleine aanpassingswerkzaamheden op de plaats van gebruik. Voor de houten werkbladen biedt Sortimo de keuze tussen vier verschillende varianten.

vanaf pagina 229



## L-BOXXen G/G4 – De stapelprofessionals voor allrounders

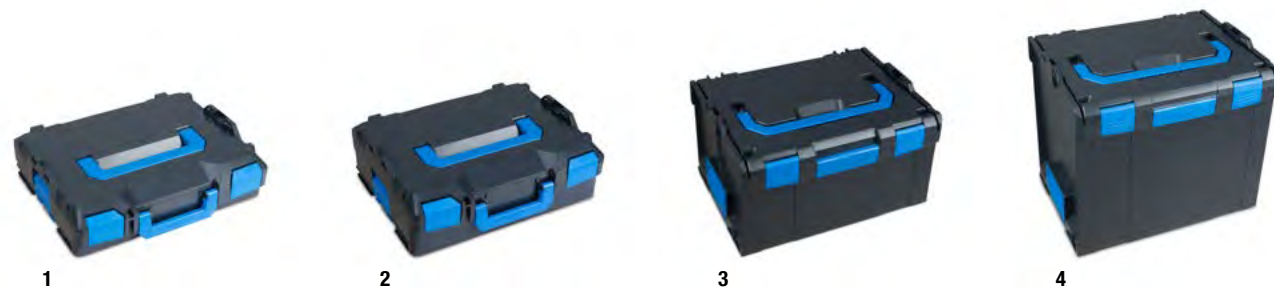

### L-BOXXen leeg

De praktische L-BOXXen gemaakt van schok- en slagvast ABS-kunststof zijn verkrijgbaar in vier verschillende maten en uiteraard compatibel met elkaar. De BOXXen kunnen op maat worden uitgerust volgens speciale vereisten met inzetbakjes, verdeelschotten of verschillende inzetstukken.

	Product	Technische gegevens	Artikelnr.
1	L-BOXX 102 G4	BxDxH: 444 x 360 x 118 mm Gewicht: 1,72 kg	6000010876
2	L-BOXX 136 G4	BxDxH: 444 x 360 x 152 mm Gewicht: 1,78 kg	6000010877
3	L-BOXX 238 G	BxDxH: 442 x 357 x 253 mm Gewicht: 2,8 kg	6000010992
4	L-BOXX 374 G	BxDxH: 442 x 357 x 389 mm Gewicht: 3,4 kg	6000010994



### L-BOXX 102 G4 met inzetbakjeset

Voorgeconfigureerde L-BOXXen 102 G4 met inzetbakjeset in de hoogte van 63 mm en dekselinleg voor het overzichtelijk sorteren van kleine onderdelen en materialen.

	Productomschrijving	Artikelnr.
	<b>L-BOXX 102 G4 incl. 7 inzetbakjes H63</b> BxDxH: 444 x 360 x 118 mm Gewicht: 2,69 kg 7-13 onderverdelingsmogelijkheden in hoogte 63 mm (2x IB Ux6 incl. 2 TW, 5x IB 2x3, 2x TW IB 1x0, 2x TW IB 2x0) en dekselinleg.	1000011328
	<b>Losse inzetbakjeset</b>	1000011029
	<b>L-BOXX 102 G4 incl. 8 inzetbakjes H63</b> BxDxH: 444 x 360 x 118 mm Gewicht: 2,71 kg 7-13 onderverdelingsmogelijkheden in hoogte 63 mm (2x IB Ux6 incl. 2 TW, 5x IB 2x3, 2x TW IB 1x0, 2x TW IB 2x0) en dekselinleg.	1000011314
	<b>Losse inzetbakjeset</b>	1000011033
	<b>L-BOXX 102 G4 incl. 12 inzetbakjes H63</b> BxDxH: 444 x 360 x 118 mm Gewicht: 2,79 kg 12-22 onderverdelingsmogelijkheden in hoogte 63 mm (2x IB Ux6 incl. 2 TW, 2x IB 1x1, 3x IB 1x2, 2x IB 2x2, 1x IB 2x3, 2x IB 1x4, 4x TW IB 1x0, 4x TW IB 2x0) en dekselinleg.	1000011315
	<b>Losse inzetbakjeset</b>	1000011031
	<b>L-BOXX 102 G4 incl. 32 inzetbakjes H63</b> BxDxH: 444 x 360 x 118 mm Gewicht: 2,82 kg 32-34 onderverdelingsmogelijkheden in hoogte 63 mm (2x IB Ux6 incl. 2 TW, 30x IB 1x1) en dekselinleg.	1000011316
	<b>Losse inzetbakjeset</b>	1000011032
	<b>L-BOXX 102 G4 incl. 30 inzetbakjes H31/H63</b> BxDxH: 444 x 360 x 118 mm Gewicht: 3,31 kg 30-32 onderverdelingsmogelijkheden op 2 niveaus (onder: 2x IB Ux6 H63 incl. 2 TW, 6x IB 1x1 H31, 4x IB 1x2 H31, 4x IB 2x2 H31; boven: 6x IB 1x1 H31, 4x IB 1x2 H31, 4x IB 2x2 H31) en dekselinleg.	1000011317
	<b>Los tussenplateau</b>	1000011088



## L-BOXXen G/G4 – De stapelprofessionals voor allrounders

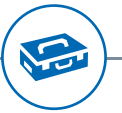

### L-BOXX 136 G4 met inzetbakjeset

Voorgeconfigureerde L-BOXXen 136 G4 met inzetbakjessets in de hoogte van 95 mm en dekselinleg voor het opbergen van grote hoeveelheden kleine onderdelen of grotere materialen.

Productomschrijving		Artikelnr.	
		<b>L-BOXX 136 G4 incl. 6 inzetbakjes H95</b> BxDxH: 444 x 360 x 152 mm Gewicht: 3,11 kg 6-14 onderverdelingsmogelijkheden in hoogte 95 mm (2x IB Ux6 incl. 2 TW, 3x IB 2x3, 1x IB 2x6, 2x TW IB 1x0, 4x TW IB 2x0) en dekselinleg.	1000011333
		<b>Inzetbakjesset zonder L-BOXX</b>	1000011034
		<b>L-BOXX 136 G4 incl. 7 inzetbakjes H95</b> BxDxH: 444 x 360 x 152 mm Gewicht: 3,18 kg 7-15 onderverdelingsmogelijkheden in hoogte 95 mm (2x IB Ux6 incl. 2 TW, 2x IB 2x2, 1x IB 2x3, 1x IB 1x4, 1x IB 2x6, 2x TW IB 1x0, 4x TW IB 2x0) en dekselinleg.	1000011334
		<b>Losse inzetbakjesset</b>	1000011036
		<b>L-BOXX 136 G4 incl. 8 inzetbakjes H95</b> BxDxH: 444 x 360 x 152 mm Gewicht: 3,14 kg 8-16 onderverdelingsmogelijkheden in hoogte 95 mm (2x IB Ux6 incl. 2 TW, 3x IB 2x2, 3x IB 2x3, 2x TW IB 1x0, 4x TW IB 2x0) en dekselinleg.	1000011335
		<b>Losse inzetbakjesset</b>	1000011035
		<b>Dekselinleg EPP L-BOXX G4</b> BxDxH: 438 x 327 x 28 mm Gewicht: 0,07 kg Dekselinleg is geschikt voor L-BOXX 102 G4 of 136 G4 en sluit de in de BOXX opgeborgen inzetbakjes of assortimentsinzetten van boven af en voorkomt dat de inhoud door elkaar raakt.	1000011324



Inzetbakjes vanaf pagina 189

### L-BOXX 238 G en L-BOXX 374 G met inzetbakjesset (en verdeelschottenset)

Voorgeconfigureerde L-BOXXen G met inzetbakjesset (hoogte 63 mm) op tussenplateau, een verdeelschottenset met 4 indelingsopties en een dekselinleg. Het gecombineerde transport van kleine onderdelen, gereedschap en andere materialen is dus probleemloos mogelijk.

Productomschrijving		Artikelnr.	
		<b>L-BOXX 238 G incl. verdeelschottenset 4F en 12 inzetbakjes H63</b> BxDxH: 442 x 357 x 253 mm Gewicht: 5,2 kg Verdeelschottenset (4 onderverdelingen), daarboven 12-20 onderverdelingsmogelijkheden in hoogte van 63 mm (2x IB U3 G incl. 2 TW, 2x IB 1x1, 3x IB 1x2, 2x IB 2x2, 1x IB 2x3, 2x IB 1x4, 4x TW IB 1x0, 2x TW IB 2x0) en dekselinleg.	1000011141
		<b>Los tussenplateau</b>	1000011089
		<b>Tussenplateau incl. inzetbakjesset</b>	1000011148
		<b>L-BOXX 374 G incl. verdeelschottenset 4F en 12 inzetbakjes H6</b> BxDxH: 442 x 357 x 389 mm Gewicht: 6,5 kg Verdeelschottenset (4 onderverdelingen), daarboven 12-20 onderverdelingsmogelijkheden in hoogte 63 mm (2x IB U3 G incl. 2 TW, 2x IB 1x1, 3x IB 1x2, 2x IB 2x2, 1x IB 2x3, 2x IB 1x4, 4x TW IB 1x0, 4x TW IB 2x0) en dekselinleg.	1000011197
		<b>Los tussenplateau</b>	1000011089
		<b>Tussenplateau incl. inzetbakjesset</b>	1000011148
		<b>Dekselinleg L-BOXX G</b> BxDxH: 405 x 321 x 22 mm Gewicht: 0,05 kg Dekselinleg is geschikt voor de L-BOXX 238 G, L-BOXX 374 G en 306 G, sluit de opgeborgen inzetbakjes of assortimentsinzetten van boven af en voorkomt dat de inhoud door elkaar raakt.	121014678







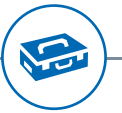

## L-BOXXen G/G4 – De stapelprofessionals voor allrounders



### L-BOXXen G/G4 met verdeelschottenset

Sortimo biedt kant-en-klare verdeelschottensets voor het behoudzaam transporteren van gereedschap en het veilig opbergen van groter materiaal in de L-BOXXen G/G4.

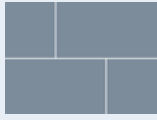
Productomschrijving		Artikelnr.
 	<b>L-BOXX 102 G4 incl. verdeelschottenset 3F</b> <b>BxDxH:</b> 444 x 360 x 118 mm <b>Gewicht:</b> 2,32 kg L-BOXX 102 G4 met verdeelschottenset (3 onderverdelingen) en dekselinleg.	1000011330
	<b>Losse verdeelschottenset</b>	1000011195
 	<b>L-BOXX 102 G4 incl. verdeelschottenset 4F</b> <b>BxDxH:</b> 444 x 360 x 118 mm <b>Gewicht:</b> 2,33 kg L-BOXX 102 G4 met verdeelschottenset (4 onderverdelingen) en dekselinleg.	1000011331
	<b>Losse verdeelschottenset</b>	1000011250
 	<b>L-BOXX 136 G4 incl. verdeelschottenset 4F</b> <b>BxDxH:</b> 444 x 360 x 152 mm <b>Gewicht:</b> 2,46 kg L-BOXX 136 G4 met verdeelschottenset (4 onderverdelingen) en dekselinleg.	1000011337
	<b>Losse verdeelschottenset</b>	1000011231

Productomschrijving		Artikelnr.
 	<b>L-BOXX 238 G incl. verdeelschottenset 3F en 3 inzetbakjes H63</b> <b>BxDxH:</b> 442 x 357 x 253 mm <b>Gewicht:</b> 5,0 kg Verdeelschottenset (3 onderverdelingen), daarboven 3-6 onderverdelingsmogelijkheden in hoogte 63 mm (3x IB 2x6 incl. 3x TW IB 2x0) en dekselinleg.	1000011145
	<b>Losse verdeelschottenset</b>	1000011145
 	<b>L-BOXX 238 G incl. verdeelschottenset 4F en 12 inzetbakjes H63</b> <b>BxDxH:</b> 442 x 357 x 253 mm <b>Gewicht:</b> 5,2 kg Verdeelschottenset (4 onderverdelingen), daarboven 12-20 onderverdelingsmogelijkheden in hoogte van 63 mm (2x IB U3 G incl. 2 TW, 2x IB 1x1, 3x IB 1x2, 2x IB 2x2, 1x IB 2x3, 2x IB 1x4, 4x TW IB 1x0, 2x TW IB 2x0) en dekselinleg.	1000011141
	<b>Losse verdeelschottenset</b>	1000011141
 	<b>L-BOXX 374 G incl. verdeelschottenset 3F en 3 inzetbakjes H63</b> <b>BxDxH:</b> 442 x 357 x 389 mm <b>Gewicht:</b> 5,1 kg Verdeelschottenset (3 onderverdelingen), daarboven 3-6 onderverdelingsmogelijkheden in hoogte 63 mm (3x IB 2x6 incl. 3x TW IB 2x0) en dekselinleg.	1000011249
	<b>Losse verdeelschottenset</b>	1000011249
 	<b>L-BOXX 374 G incl. verdeelschottenset 4F en 12 inzetbakjes H63</b> <b>BxDxH:</b> 442 x 357 x 389 mm <b>Gewicht:</b> 6,5 kg Verdeelschottenset (4 onderverdelingen), daarboven 12-20 onderverdelingsmogelijkheden in hoogte 63 mm (2x IB U3 G incl. 2 TW, 2x IB 1x1, 3x IB 1x2, 2x IB 2x2, 1x IB 2x3, 2x IB 1x4, 4x TW IB 1x0, 4x TW IB 2x0) en dekselinleg.	1000011197
	<b>Losse verdeelschottenset</b>	1000011197



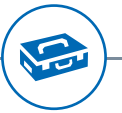

## Verdeelschottensets voor L-BOXXen G/G4

Sortimo biedt kant-en-klare verdeelschottensets voor het behoedzaam transporteren van gereedschap en het veilig opbergen van groter materiaal in de L-BOXXen G/G4.

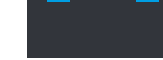

L-BOXX 102

L-BOXX 136

L-BOXX 238

L-BOXX 374

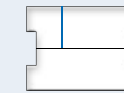

Verdeelschot 140 x 60 mm  
voor L-BOXX 102 G4  
Artikelnr. 1000002926

Verdeelschot 140 x 100 mm  
voor L-BOXX 136 G4  
Artikelnr. 1000002930

Verdeelschot 137 x 130 mm  
voor L-BOXX 238 G  
Artikelnr. 121017248

Verdeelschot 137 x 255 mm  
voor L-BOXX 374 G  
Artikelnr. 1000000094



Met het verdeelschot in combinatie met het verdeelschotframe en een gesleufd verdeelschot (354 mm) kan een onderverdeling van de L-BOXX in de breedte worden gemaakt.

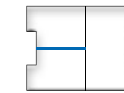

Verdeelschot 173 x 60 mm  
voor L-BOXX 102 G4  
Artikelnr. 1000002927

Verdeelschot 173 x 100 mm  
voor L-BOXX 136 G4  
Artikelnr. 1000002931

Verdeelschot 173 x 130 mm  
voor L-BOXX 238 G  
Artikelnr. 121017249

Verdeelschot 173 x 255 mm  
voor L-BOXX 374 G  
Artikelnr. 1000000098



Met het verdeelschot in combinatie met het verdeelschotframe en een gesleufd verdeelschot (288 mm) kan een onderverdeling van de L-BOXX in de diepte worden gemaakt.



Gesleufd verdeelschot  
288 x 60 mm voor  
L-BOXX 102 G4  
Artikelnr. 1000002924

Gesleufd verdeelschot  
288 x 100 mm voor  
L-BOXX 136 G4  
Artikelnr. 1000002928

Gesleufd verdeelschot  
283 x 130 mm voor  
L-BOXX 238 G  
Artikelnr. 121017246

Gesleufd verdeelschot  
283 x 255 mm voor  
L-BOXX 374 G  
Artikelnr. 1000000088



Met het gesleufde verdeelschot in combinatie met het verdeelschotframe kan een onderverdeling van de L-BOXX in de breedte worden gemaakt.



Gesleufd verdeelschot  
354 x 60 mm voor  
L-BOXX 102 G4  
Artikelnr. 1000002925

Gesleufd verdeelschot  
354 x 100 mm voor  
L-BOXX 136 G4  
Artikelnr. 1000002929

Gesleufd verdeelschot  
354 x 130 mm voor  
L-BOXX 238 G  
Artikelnr. 121017247

Gesleufd verdeelschot  
354 x 255 mm voor  
L-BOXX 374 G  
Artikelnr. 1000000093



Met het gesleufde verdeelschot in combinatie met het verdeelschotframe kan een onderverdeling van de L-BOXX in de diepte worden gemaakt.





## L-BOXXen G/G4 – De stapelprofessionals voor allrounders



### L-BOXX G4 met assortimentsinzet

Productomschrijving		Artikelnr.	
		<b>L-BOXX 102 G4</b> <b>inclusief assortimentsinzet met 5 vakken</b> BxDxH: 444 x 360 x 118 mm Gewicht: 2,15 kg L-BOXX 102 G4 met assortimentsinzet en dekselinleg.	1000011332
		<b>Losse assortimentsinzet</b>	6000010967
		<b>L-BOXX 102 G4</b> <b>inclusief assortimentsinzet met 8 vakken</b> BxDxH: 444 x 360 x 118 mm Gewicht: 2,15 kg L-BOXX 102 G4 met assortimentsinzet en dekselinleg.	1000011318
		<b>Losse assortimentsinzet</b>	6000010969
		<b>L-BOXX 136 G4</b> <b>inclusief assortimentsinzet met 4 vakken</b> BxDxH: 444 x 360 x 152 mm Gewicht: 2,28 kg L-BOXX 136 G4 met assortimentsinzet en dekselinleg.	1000011338
		<b>Losse assortimentsinzet</b>	6000010966
		<b>L-BOXX 136 G4</b> <b>inclusief assortimentsinzet met 8 vakken</b> BxDxH: 444 x 360 x 152 mm Gewicht: 2,28 kg L-BOXX 136 G4 met assortimentsinzet en dekselinleg.	1000011321
		<b>Losse assortimentsinzet</b>	6000010970

### L-BOXX G4 met EHBO inlay

Productomschrijving		Artikelnr.	
		<b>L-BOXX 102 G4 eerste hulp</b> BxDxH: 444 x 360 x 118 mm Gewicht: 2,99 kg L-BOXX 102 G4 EHBO gevuld.	1000011313

### L-BOXX G4 met rasterschuim

Productomschrijving		Artikelnr.	
		<b>L-BOXX 102 G4 incl. rasterschuim</b> BxDxH: 444 x 360 x 118 mm Gewicht: 1,96 kg L-BOXX 102 G4 met geperforeerd rasterschuim (15 x 15 mm) en dekselinleg.	1000011329
		<b>Los rasterschuim</b>	1000011119
		<b>L-BOXX 136 G4 incl. rasterschuim</b> BxDxH: 444 x 360 x 152 mm Gewicht: 2,13 kg L-BOXX 136 G4 met geperforeerd rasterschuim (15 x 15 mm) en dekselinleg.	1000011319
		<b>Los rasterschuim</b>	1000011118

### EPP inlay zelf snijbaar

Productomschrijving		Artikelnr.	
		<b>EPP inlay zelf snijbaar L-BOXX G4</b> BxDxH: 418 x 310 x 20 mm Gewicht: 0,05 kg Inlay zelf snijbaar van hardschuim kan op maat worden aangepast aan het te vervoeren gereedschap en materiaal kan individueel worden aangepast aan de te vervoeren apparaten of gereedschappen. De levering omvat een 15 mm dikke EPP inlay zelf snijbaar.	6000010973
		<b>Set EPP inlays zelf snijbaar L-BOXX 102 G4 VPE4</b> BxDxH: 418 x 310 x 65 mm Gewicht: 0,21 kg Inlay zelf snijbaar van hardschuim kan op maat worden aangepast aan het te vervoeren gereedschap en materiaal. (VPE 4 stuks).	1000011102
		<b>Set EPP inlays zelf snijbaar L-BOXX 136 G4 VPE6</b> BxDxH: 418 x 310 x 95 mm Gewicht: 0,31 kg Inlay zelf snijbaar van hardschuim kan op maat worden aangepast aan het te vervoeren gereedschap en materiaal. (VPE 6 stuks).	1000011101



## L-BOXXen G/G4 – De stapelprofessionals voor allrounders

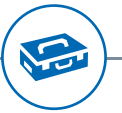

### L-BOXX met thermo inlay

	Productbeschrijving	Artikelnr.
	<b>EPP-thermische inleg voor de L-BOXX 238</b> BxDxH: 404 x 333 x 200 mm Gewicht: 0,37 kg EPP-thermische inleg voor de L-BOXX G 238. Beschermt gevoelige bouwchemicaliën. Het product bevat alleen de thermische inleg voor de L-BOXX 238.	121018383
	<b>Bijpassende thermische inleg</b>	121018385
	<b>EPP-thermische inleg voor de L-BOXX 374</b> BxDxH: 404 x 333 x 336 mm Gewicht: 0,51 kg EPP-thermische inleg voor de L-BOXX G 238. Beschermt gevoelige bouwchemicaliën. Het product bevat alleen de thermische inleg voor de L-BOXX 374.	121018384
	<b>Bijpassende thermische inleg</b>	121018385

Product	Schets	Technische gegevens	Productbeschrijving	Artikelnr.
Breedte verdeel-schot L-BOXX Thermo		BxDxH: 264 x 140 x 0 mm Gewicht: 0,1 kg	Dient voor de onderverdeling van de L-BOXX Thermo in de breedte. In combinatie met diepte verdeelschotten verdeelt u de binnenuimte ook in de diepte.	121018347
Diepte verdeel-schot L-BOXX Thermo		BxDxH: 355 x 140 x 0 mm Gewicht: 0,1 kg	Dient voor de onderverdeling van de L-BOXX Thermo in de diepte. In combinatie met breedte verdeelschotten verdeelt u de binnenuimte ook in de breedte.	121018348



### L-BOXX G met kitkoker inlay

	Productbeschrijving	Artikelnr.
	<b>Schuimrubber inlay voor L-Boxx 374</b> BxDxH: 190 x 295 x 95 mm Gewicht: 0,85 kg Voor het rechtop en beschermd transport van 7 schuimrubberen patronen (Ø = 73 mm). Elke L-BOXX 374 heeft ruimte voor twee patronen inlays.	121015286
		
	<b>Inlay voor siliconenpatronen voor de L-BOXX 374</b> BxDxH: 185 x 300 x 85 mm Gewicht: 0,98 kg Voor het rechtop en beschermd transport van 13 siliconenpatronen (Ø = 53 mm). Elke L-BOXX 374 heeft ruimte voor twee patronen inlays.	121015285
		

### L-BOXX G met gereedschapshouder

	Productbeschrijving	Artikelnr.
	<b>Inlay voor timmerlieden voor de L-BOXX 374</b> BxDxH: 393 x 298 x 357 mm Gewicht: 2,4 kg Geoptimaliseerd voor timmerlieden. Biedt ruimte voor maximaal 41 stuks handgereedschap (gereedschap niet inbegrepen).	6000001237
		
	<b>Inlay voor elektriciens voor de L-BOXX 374</b> BxDxH: 393 x 298 x 357 mm Gewicht: 2,3 kg Geoptimaliseerd voor elektriciens. Biedt ruimte voor maximaal 41 stuks handgereedschap (gereedschap niet inbegrepen).	6000001238
		



L-BOXX uitrustingen online  
op [mySortimo.nl](https://mysortimo.nl)



## L-BOXXen G/G4 – De stapelprofessionals voor allrounders

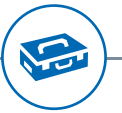

### Opbergen van gereedschap

Sortimo biedt een reeks verschillende inlays voor de deksels van de L-BOXXen om de ruimte binnenin de L-BOXX G/G4 te maximaliseren. Gereedschap en kantoorbenodigdheden kunnen naar wens op compacte wijze in het deksel worden bewaard en zijn daardoor altijd makkelijk bereikbaar. Ze kunnen ook worden gecombineerd met inzetbakjes of verdeelschotten in de L-BOXX.



Produktbeschreibung		Artikel-Nr.
	<p><b>Losse gereedschapskaart 1 L-BOXX G4</b>  <b>BxDxH:</b> 374 x 306 x 10 mm  <b>Gewicht:</b> 0,29 kg</p> <p>Gereedschapskaart wordt in het deksel gemonteerd. Rubberen lussen en insteekvakken bieden optimale opbergmogelijkheden voor handgereedschap zoals schroevendraaiers, tangen en veel meer.</p>	1000011120
	<p><b>Losse gereedschapskaart 2 L-BOXX G4 3-zijdig</b>  <b>BxDxH:</b> 371 x 306 x 30 mm  <b>Gewicht:</b> 0,91 kg</p> <p>Gereedschapskaart kan aan 3 zijden worden uitgerust en wordt in het deksel gemonteerd. Rubberen lussen en insteekvakken bieden optimale opbergmogelijkheden voor handgereedschap zoals schroevendraaiers, tangen en veel meer.</p>	1000011322
	<p><b>L-BOXX G4 Documenthouder</b>  <b>BxDxH:</b> 371 x 306 x 15 mm  <b>Gewicht:</b> 0,51 kg</p> <p>De documenthouder past in het deksel. Het biedt ruimte voor de opslag van documenten en kantoorbenodigdheden.</p>	1000011130

### Inklapbare aluminium steekwagen

Productomschrijving		Artikelnr.
	<p><b>Inklapbare aluminium steekwagen</b>  <b>BxDxH:</b> 490 x 490 x 1.090 mm  <b>Gewicht:</b> 6,0 kg</p> <p>Met de inklapbare aluminium steekwagen vervoert u uw BOXXen en omvangrijke lading moeiteloos en efficiënt naar de gewenste locatie. Met een belasting van 150 kg is de aluminium steekwagen een praktisch hulpmiddel bij het dagelijkse vervoer van uw materiaal.</p>	801014905
	<p><b>Wandhouder aluminium steekwagen</b>  <b>BxDxH:</b> 504 x 53 x 61 mm  <b>Gewicht:</b> 1,2 kg</p> <p>De wandhouder wordt bijvoorbeeld tegen het achterportier gemonteerd en dient voor het veilig opbergen van de ingeklapte aluminiumsteekwagen in het voertuig.</p>	1000004391



## L-BOXXen G/G4 – De stapelprofessionals voor allrounders



### L-BOXX roller

Productomschrijving		Artikelnr.
	<b>L-BOXX roller</b> <b>BxDxH:</b> 650 x 510 x 150 mm <b>Gewicht:</b> 3,91 kg Vervoert meerdere gestapelde L-BOXXen comfortabel als complete eenheid en beperkt het heen en weer lopen naar de werklocatie. Een laag eigen gewicht, een hoog draagvermogen (tot wel 100 kg) en vier zwenkwielen (waarvan er twee vergrendelbaar zijn) zorgen voor gemakkelijk manoeuvreren in de kleinste ruimtes.	121015412
	<b>Fixeergordel L-BOXX roller</b> <b>BxDxH:</b> 2.500 x 25 x 0 mm <b>Gewicht:</b> 0,5 kg Dient voor extra beveiliging van L-BOXXen of lading op de L-BOXX roller.	121015519
	<b>Houderplaat L-BOXX roller</b> <b>BxDxH:</b> 506 x 200 x 38 mm <b>Gewicht:</b> 0,72 kg Bergt de L-BOXX roller veilig en snel op in het voertuig. Geïntegreerde rubberstoppen verhinderen storende rammelende geluiden tijdens het rijden.	1000011086

### Zitschuim L-BOXX

Productomschrijving		Artikelnr.
	<b>Zitschuim L-BOXX</b> <b>BxDxH:</b> 328 x 225 x 24 mm <b>Gewicht:</b> 0,09 kg Het tweedelige zachte zitschuim verandert elke L-BOXX in een comfortabele zitplaats.	121015436

### ProSafe L-BOXX houder

Productomschrijving		Artikelnr.
	<b>ProSafe L-BOXX houder</b> <b>BxDxH:</b> 115 x 52 x 20 mm <b>Gewicht:</b> 0,45 kg Zet één of meer L-BOXXen vast tussen de beide ProSafe L-BOXX houders. Bovendien kunt u de BOXXen met een ProSafe spanband vastzetten, die direct in de ProSafe L-BOXX houder kan worden gehaakt. De vastzetpunten zijn belastbaar tot 200 daN.	1000001773

### Gereedschapsmatten





De zachte gereedschapsmat van rubber beschermt de inhoud, maar ook de L-BOXX zelf tegen beschadigen en reduceert storende rammelende geluiden tijdens de rit.



Product	Technische gegevens	Productbeschrijving	Artikelnr.
Gereedschapsmat L-BOXX 102/136 G4	<b>BxDxH:</b> 416 x 307 x 2 mm <b>Gewicht:</b> 0,10 kg	Geschikt voor L-BOXX 102 G4 en L-BOXX 136 G4	6000010972
Gereedschapsmat L-BOXX 238 G	<b>BxDxH:</b> 380 x 300 x 2 mm <b>Gewicht:</b> 0,08 kg	Geschikt voor L-BOXX 238 G	121015733
Gereedschapsmat L-BOXX 374 G	<b>BxDxH:</b> 380 x 290 x 4 mm <b>Gewicht:</b> 0,08 kg	Geschikt voor L-BOXX 374 G	121015734

### L-BOXX houten werkbladen

De werkbladen kunnen snel en eenvoudig aan het L-BOXX deksel worden bevestigd en transformeren de L-BOXX in een mobiele werkplaats, die optimaal kan worden gebruikt voor kleine aanpassingswerkzaamheden op de werkplek. De houten werkbladen zijn beschikbaar in vier verschillende varianten.

Productomschrijving		Artikelnr.
	<b>Werkblad L-BOXX klein</b> <b>BxDxH:</b> 500 x 700 x 18 mm <b>Gewicht:</b> 4,5 kg Werkblad L-BOXX klein wordt flexibel aan de gestapelde L-BOXXen bevestigd via een vergrendelingsmechanisme. Op deze manier ontstaat met behulp van een gestapelde L-BOXX toren een mobiele werkplek die perfect kan worden gebruikt om ter plekke kleine aanpassingswerkzaamheden uit te voeren.	1000001369
	<b>Werkblad L-BOXX tweedelig</b> <b>BxDxH:</b> 228 x 328 x 30 mm <b>Gewicht:</b> 1,97 kg Tweedelig werkblad van hoogwaardige beukenmultiplex (dikte 14 mm) voor kleinere werkzaamheden direct op de werkplek.	121017994
	<b>Werkblad L-BOXX ééndelig</b> <b>BxDxH:</b> 440 x 350 x 18 mm <b>Gewicht:</b> 1,27 kg Werkblad van hoogwaardige beukenmultiplex (dikte 18 mm) voor kleinere werkzaamheden direct op de plaats van gebruik.	121017995
	<b>Schroefklem 160</b> <b>BxDxH:</b> 208 x 81 x 22 mm <b>Gewicht:</b> 0,32 kg Schroefklem met een spanwijdte van 160 mm voor het bevestigen van werkstukken.	6000002539



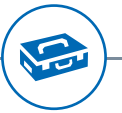

## Het ruimtewonder voor volumineuze goederen

# XL-BOXX



Ruimtewonder – maximale opbergruimte van 30 liter



Functionaliteit – Op maat onder te verdelen, L-BOXX inlays toepasbaar



Volledige compatibiliteit met de bedrijfs-wageninrichting, het L-BOXX assortiment, de T-BOXX en de Hilti-koffer 20



Gekeurde BOXX voor gevaarlijke goederen – is goedgekeurd als transportmiddel voor gevaarlijke goederen conform ADR

De XL-BOXX breidt het L-BOXX assortiment uit met een volledig compatibel, ruim en slim doordachte gereedschapskoffer. De XL-BOXX heeft naast het aansprekende design een laag eigen gewicht, zonder dat hierbij een afbreuk wordt gedaan aan de robuustheid, transportbeveiliging en belastbaarheid.

Om aan de eis als transportkoffer voor gevaarlijke goederen bijv. het transport van accu's te voldoen, is de XL-BOXX ADR goedgekeurd als transportkoffer voor het transport van gevaarlijke goederen conform ADR, RID, IMDG Code, UN Recommendations on the Transport of Dangerous Goods, ICAO-TI en IATA-DGR. De goedkeuring is echter alleen geldig in combinatie met de meegeleverde dekselinleg en een aan de transportgoederen aangepaste schuimrubberen inlay. Deze kan eenvoudig en snel via de service mySortimo inlay ([mySortimo.nl/inlay](http://mySortimo.nl/inlay)) worden geselecteerd en binnen bepaalde grenzen op maat worden aangepast.

Productomschrijving	Artikelnr.
 <p><b>XL-BOXX ADR</b>  <b>BxDxH:</b> 607 x 395 x 179 mm  <b>Gewicht:</b> 3,2 kg            incl. dekselinleg            maximale belading: 25 kg / 9 kg bij gebruik als transportkoffer voor gevaarlijke goederen</p>	6000013894

### Accessoires

Natuurlijk is de XL-BOXX ADR ook perfect geschikt voor het opbergen en het transport van gereedschap, machines of materialen. De volgende accessoires zorgen voor meer orde in en aan de BOXX.

Productomschrijving	Artikelnr.
 <p><b>XL-BOXX verdeelschottenset</b>  <b>Gewicht:</b> 1 kg            verdeelt de binnenruimte in tot wel 5 vakken compatibel met inlays van de L-BOXX 136 G4</p>	6000014068

 <p><b>L-BOXX Micro</b>  <b>BxDxH:</b> 259 x 106 x 4 mm  <b>Gewicht:</b> 0,18 kg            perfecte aanvulling voor de zijwand van de XL-BOXX            transparant, stapel- en klikbaar            flexibele insteekbare verdeelschotten            buitenmaat in inzetbakjesraster 5x2</p>	6000014069
---	------------







De flexibele alleskunner voor elke branche

# LS-BOXX 306 G



Combinatie van gereedschap en materiaal



Aanpasbaar aan uw behoeften



Stabiliteit door robuuste en slijtvaste constructie



Labels met kleurcode zorgen voor orde



## LS-BOXX 306 G – De flexibele alleskunner voor elke branche



Productomschrijving		Artikelnr.
	<p><b>LS-BOXX 306 G leeg</b></p> <p><b>BxDxH:</b> 442 x 357 x 322 mm <b>Gewicht:</b> 3,8 kg</p> <p>LS-BOXX 306 G leeg voor uitrusting op maat.</p>	6000011072
	<p><b>LS-BOXX 306 G incl. 2 LS schuifladen 72 G</b></p> <p><b>BxDxH:</b> 445 x 357 x 321 mm <b>Gewicht:</b> 4,9 kg</p> <p>LS-BOXX 306 G met geïntegreerde ladenruimtes incl. twee LS-schuifladen 72 G (hoogte 72 mm).</p>	1000018325
	<p><b>LS-BOXX 306 G incl. 2 i-BOXXen 72 G</b></p> <p><b>BxDxH:</b> 442 x 357 x 322 mm <b>Gewicht:</b> 6,84 kg</p> <p>LS-BOXX 306 G incl. twee i-BOXXen 72 G met elk 10-16 onderverdelingsmogelijkheden in hoogte 63 mm (1x IB 1,5x5 incl. 2 TW, 3x IB 1x1, 2x IB 1x2, 2x IB 2x2, 1x IB 2x3, 1x IB 1x4, 2x TW IB 1x0, 2x TW IB 2x0).</p>	1000018326
	<p><b>Inzetbakjeset 12 stuks H63 LS-BOXX 306 G</b></p> <p><b>BxDxH:</b> 402 x 314 x 63 mm <b>Gewicht:</b> 0,9 kg</p> <p>12-20 onderverdelingsmogelijkheden in hoogte 63 mm (2x IB U3 G incl. 2 TW, 2x IB 1x1, 3x IB 1x2, 2x IB 2x2, 1x IB 2x3, 2x IB 1x4, 4x TW IB 1x0, 4x TW IB 2x0).</p>	1000012356
	<p><b>LS-schuiflade 72 G</b></p> <p><b>BxDxH:</b> 370 x 314 x 72 mm <b>Gewicht:</b> 0,51 kg</p> <p>LS-schuiflade 72 G leeg voor uitrusting op maat.</p>	6000011065
	<p><b>Antislipmat LS-BOXX 306 G</b></p> <p><b>BxDxH:</b> 398 x 307 x 0 mm <b>Gewicht:</b> 0,09 kg</p> <p>Zachte rubberen inlegmat om de inhoud te beschermen tegen beschadigingen en om storend geluid tijdens het rijden te voorkomen.</p>	121015732
	<p><b>Dekselinleg L-BOXX G</b></p> <p><b>BxDxH:</b> 405 x 321 x 22 mm <b>Gewicht:</b> 0,05 kg</p> <p>Dekselinleg is geschikt voor de L-BOXX 238 G, L-BOXX 374 G en LS-BOXX 306 G, hij sluit de opgeborgen inzetbakjes of assortimentsinzetten van boven af en voorkomt dat de inhoud door elkaar raakt.</p>	121014678



Voorgeconfigureerde i-BOXXen G  
vanaf pagina 240



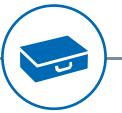



De open box voor snelle toegang

# LT-BOXX G

- Tijdwinst door snelle toegang tot lading
- Kliksysteem maakt gecombineerd transport mogelijk
- Draagcomfort door draaibare handgreep
- Kostenbesparingen door lange levensduur



Productomschrijving		Artikelnr.
 	<b>LT-BOXX 136 G</b> BxDxH: 445 x 362 x 152 mm Gewicht: 2,1 kg LT-BOXX 136 G leeg voor uitrusting op maat.	6000011066

 	<b>LT-BOXX 272 G</b> BxDxH: 445 x 362 x 288 mm Gewicht: 2,9 kg LT-BOXX 272 G leeg voor uitrusting op maat.	6000011068
---	---	------------

De verdeelschottenset 3F verdeelt de LT-BOXX in drie dwarsvakken om groter gereedschap en materiaal veilig op te bergen en te vervoeren.

Product	Schets	Technische gegevens	Productbeschrijving	Artikelnr.
Set verdeelschotten 3F voor LT-BOXX 136 G		BxDxH: 410 x 105 x 35 mm Gewicht: 0,46 kg	Geschikt voor de LT-BOXX 136 G	1000002937
Set verdeelschotten 3F voor LT-BOXX 272 G		BxDxH: 442 x 362 x 30 mm Gewicht: 0,94 kg	Geschikt voor de LT-BOXX 272 G	1000002481





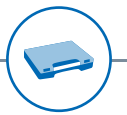

De transparante voor een beter overzicht

# i-BOXX G



Kleine onderdelen in één oogopslag



Integratie in transport- en  
BOXXen-oplossing van Sortimo

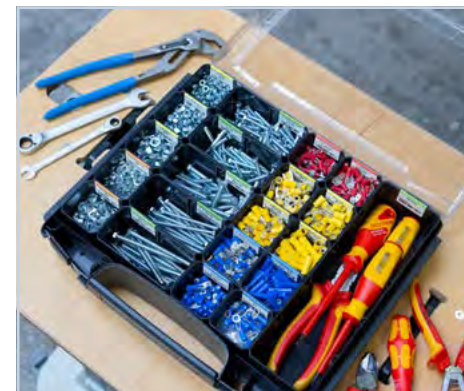

Optimalisatie van werkprocessen  
door uitrusting op maat



Geïntegreerde handgreep in de romp



## i-BOXX G – De transparante oplossing voor een beter overzicht

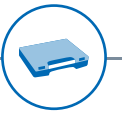

### i-BOXX 72 G met inzetbakjes

	Productomschrijving	Artikelnr.
	<b>i-BOXX 72 G leeg</b> BxDxH: 367 x 316 x 72 mm Gewicht: 1,4 kg i-BOXX 72 G leeg voor uitrusting op maat.	6000010986
	<b>i-BOXX 72 G incl. 10 inzetbakjes H63</b> BxDxH: 367 x 316 x 72 mm Gewicht: 1,52 kg 10-16 onderverdelingsmogelijkheden in hoogte 63 mm (1x IB 1,5x5 incl. 2 TW, 3x IB 1x1, 2x IB 1x2, 2x IB 2x2, 1x IB 2x3, 1x IB 1x4, 2x TW IB 1x0, 2x TW IB 2x0).	6000010993
	<b>i-BOXX 72 G incl. 11 inzetbakjes H63</b> BxDxH: 367 x 316 x 72 mm Gewicht: 1,52 kg 11-19 onderverdelingsmogelijkheden in hoogte 63 mm (3x IB 1,5x5 incl. 6 TW, 6x IB 1x1, 2x IB 1x2, 2x TW IB 1x0).	6000011362
	<b>i-BOXX 72 G incl. 12 inzetbakjes H63</b> BxDxH: 367 x 316 x 72 mm Gewicht: 1,53 kg 12-18 onderverdelingsmogelijkheden in hoogte 63 mm (1x IB 1,5x5 incl. 2 TW, 5x IB 1x1, 2x IB 1x2, 4x IB 2x2, 2x TW IB 1x0, 2x TW IB 2x0).	6000010988
	<b>i-BOXX 72 G incl. 26 inzetbakjes H63</b> BxDxH: 367 x 316 x 72 mm Gewicht: 1,59 kg 26-28 onderverdelingsmogelijkheden in hoogte 63 mm (1x IB 1,5x5 incl. 2 TW, 25x IB 1x1).	6000010989



### Assortimentsinzet voor i-BOXX 72 G

Sortimo biedt voordelige assortimentsinzetten van thermisch gevormd kunststof met verschillende onderverdelingsmogelijkheden aan.

Product	Technische gegevens	Productbeschrijving	Artikelnr.
Assortimentsinzet 7 vakken i-BOXX 72 G	BxDxH: 355 x 275 x 70 mm Gewicht: 0,15 kg	Assortimentsinzet met 7 onderverdelingsmogelijkheden.	6000001813
Assortimentsinzet 12 vakken i-BOXX 72 G	BxDxH: 349 x 270 x 62 mm Gewicht: 0,46 kg	Assortimentsinzet met 12 onderverdelingsmogelijkheden.	6000001480
Assortimentsinzet 16 vakken i-BOXX 72 G	BxDxH: 349 x 271 x 62 mm Gewicht: 0,5 kg	Assortimentsinzet met 16 onderverdelingsmogelijkheden.	6000001814



## i-BOXX G – De transparante oplossing voor een beter overzicht

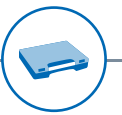

### Wandhouder voor i-BOXX 72 G

Productomschrijving	Artikelnr.
  <p><b>i-BOXX wandhouder G</b>  <b>BxDxH:</b> 322 x 354 x 46 mm  <b>Gewicht:</b> 0,38 kg            i-BOXX wandhouder G bevestigt i-BOXXen 72 G goed zichtbaar en snel toegankelijk in het voertuig of in de werkplaats.</p>	6000011032

### i-BOXX 72 G speciale configuraties

Productomschrijving	Artikelnr.
  <p><b>i-BOXX 72 G personenwagen-verbandtrommel</b>  <b>BxDxH:</b> 367 x 316 x 72 mm  <b>Gewicht:</b> 1,37 kg            i-BOXX 72 G (personenwagen-verbandtrommel).</p>	1000011392
  <p><b>i-BOXX 72 G ladingbeveiliging bedrijfswagen</b>  <b>BxDxH:</b> 367 x 316 x 72 mm  <b>Gewicht:</b> 3,56 kg            Basisuitvoering voor de ladingbeveiliging in de bedrijfswagen (2x ProSafe spanband met ratel 3,5 m, 2x ProSafe spanband met klemslot 3 m, 4x antislipmatten 200x100x8 mm, 4x Flex-randbeschermer voor spanbanden)</p>	1000011185
  <p><b>i-BOXX 72 G ladingbeveiliging personenwagen</b>  <b>BxDxH:</b> 367 x 316 x 72 mm  <b>Gewicht:</b> 2,12 kg            Basisuitvoering voor ladingbeveiliging in de personenwagen (2x spanband met klemslot 3,5 m, 1x ladingbeveiligingsnet 1000x1200 mm, 1x antislipmat 750x500 mm)</p>	1000011186
  <p><b>i-BOXX 72 G bedrijfsverbandtrommel</b>  <b>BxDxH:</b> 367 x 316 x 72 mm  <b>Gewicht:</b> 1,47 kg            i-BOXX 72 G (bedrijfsverbandtrommels) is geschikt voor gebruik bij bedrijven, op bouwterreinen of ook in scholen en kinderdagverblijven.</p>	1000011391



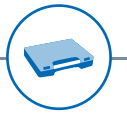



Het uitbreidbare systeem voor nog meer flexibiliteit

# i-BOXX Rack G

- Flexibel uitbreidbaar organisatiesysteem
- Snelle uitwisselbaarheid van de uitrusting
- Kliksysteem maakt gecombineerd transport mogelijk
- Compatibel met het complete L-BOXX-systeem

	Productomschrijving	Artikelnr.
	<b>i-BOXX Rack G</b> BxDxH: 442 x 342 x 100 mm Gewicht: 1,1 kg i-BOXX Rack G leeg voor uitrusting op maat.	6000011093
	<b>i-BOXX Rack G 3-vaks</b> BxDxH: 442 x 342 x 304 mm Gewicht: 4,2 kg i-BOXX Rack G 3-vaks is een vast verbonden module van drie afzonderlijke racks met een i-BOXX Rack G-deksel als bovenste afsluiting.	6000011091



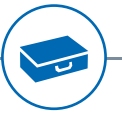

## De emmerachtige BOXX

# C-BOXX

- Robuuste BOXX met transparant deksel
- Inklapbare handgreep
- Grote inhoud van 17 l
- Geïntegreerde vastzetpunten voor ProClick gereedschapstassen

De C-BOXX is een robuuste emmerachtige BOXX voor vrijwel alle activiteiten in handel, industrie en service. Dankzij het emmerachtige ontwerp biedt de C-BOXX een groot opslagvolume van 17 liter en kan het overall worden gebruikt om gereedschap, materiaal en zelfs vuile gebruikte onderdelen te vervoeren en op te slaan. Het transparante deksel sluit de C-BOXX stofdicht af en beschermt de inhoud. Door de inklapbare handgreep is de C-BOXX gemakkelijk te dragen. De handgreep kan worden neergeklapt om ruimte te besparen. De afmeting van de C-BOXX is optimaal afgestemd op de vakkenrekken en legborden van de Sortimo bedrijfswageninrichting. Maar de C-BOXX kan ook gemakkelijk buiten de bedrijfswagen worden gebruikt. De C-BOXX is bovendien uitbreidbaar met de ProClick gereedschapstassen die via geïntegreerde vastzetpunten in de bovenste rand kunnen worden gekoppeld. Hierdoor kan het gereedschap snel uit het voertuig naar de werkplek worden meegenomen samen met het benodigde materiaal in de C-BOXX.

Productomschrijving		Artikelnr.
 	<b>C-BOXX</b> BxDxH: 311 x 309 x 306 mm Ledig gewicht: 1,44 kg Beladingscapaciteit: 20 kg	6000013614
 	<b>C-BOXX houder SR5</b> BxDxH: 209 x 63 x 222 mm Beladingscapaciteit: 20 kg Ruimtebesparend inhaken van de C-BOXX aan het zijprofiel van de SR5 bedrijfswageninrichting. Comfortabele en snelle toegang ook van buiten het voertuig.	1000018390
	<b>C-BOXX houder Globelyst4</b> Voor de bevestiging aan de aluminium buitenkant via aanbouwrails (niet meegeleverd, omdat deze afhankelijk zijn van de inrichtingsdiepte).	1000018274



ProClick gereedschapstassen  
vanaf pagina 280



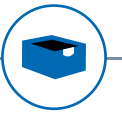

## De kleine ladingdrager

# E-BOXX

- Ladingdrager voor elk bedrijf
- Bestand tegen verschillende chemicaliën
- Kleinmateriaalbak conform VDA-norm 4500
- Optioneel met deksel en ladingbeveiligingselementen

De kleinmateriaalbak maakt ladingvervoer eenvoudig mogelijk en is beschikbaar in vijf verschillende grootten, afhankelijk van de vereisten.

Product	Technische gegevens	Artikelnr.
E-BOXX 600x400x148	BxDxH: 600 x 400 x 148 mm Gewicht: 1,4 kg	37234032
E-BOXX 400x300x148	BxDxH: 400 x 300 x 148 mm Gewicht: 0,7 kg	37234049
E-BOXX 600x400x270	BxDxH: 600 x 400 x 270 mm Gewicht: 1,8 kg	37234056
E-BOXX 400x300x270	BxDxH: 400 x 300 x 270 mm Gewicht: 1,1 kg	37234063
E-BOXX 300x200x148	BxDxH: 300 x 200 x 148 mm Gewicht: 0,42 kg	37234070
E-BOXX deksel 400x300	BxDxH: 400 x 300 x 25 mm Gewicht: 0,35 kg	37234148
E-BOXX deksel 600x400	BxDxH: 600 x 400 x 25 mm Gewicht: 0,6 kg	37234155





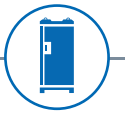

De eenvoudig verplaatsbare bouwcontainer in palletformaat

# sContainer



Mobiele container met optionele SR5 inrichting



Minimaal grondvlak, maximale gebruikruimte



Lage aankoop- en onderhoudskosten



Eenvoudig te transporteren



## sContainer – De voordelen in één oogopslag

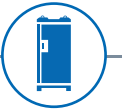

### Mobiele container met optionele SR5 inrichting

De sContainer dient als mobiele container op bouwplaatsen of bij servicewerkzaamheden – op aanvraag ook met SR5 inrichting. Het gereedschap en de materialen zijn dus direct beschikbaar op de werklocatie. Een groot voordeel bij langdurige bouwwerkzaamheden of gebruik in de stad, waarbij men niet altijd met de bedrijfswagen tot aan de werklocatie kan rijden.

### Eenvoudig te transporteren

Door de afmeting in europalletformaat kan de sContainer in elk logistiek proces worden geïntegreerd. Hij kan zowel met gemotoriseerde transportwerktuigen, zoals palletwagens of heftruck, worden verplaatst, als eenvoudig met de vrachtwagen, per schip of met het vliegtuig. U kunt de sContainer dus veelzijdig gebruiken en direct op de werklocatie laten leveren. Uw service- of bouwplaatsteam reist er eenvoudig achteraan.



**Uitrusting op maat.  
Neem contact met ons op!  
Uw persoonlijke contactpersoon  
vindt u vanaf pagina 332**



### Minimaal grondvlak, maximale gebruikruimte

De afmeting van de sContainer is niet groter dan een europallet. Daardoor is deze bouwcontainer op de smalste bouwplaatsen of bij servicewerkzaamheden een compacte opslag met een grote bruikbare binnenruimte. Want door de integratie van een SR5 inrichting wordt op meerdere niveaus opbergruimte gecreëerd, die voor gereedschap en materiaal kan worden gebruikt.

### Lage aankoop- en onderhoudskosten

De sContainer is niet alleen in aankoop duidelijk voordeliger dan bijvoorbeeld een bedrijfswagen, maar ook in onderhoud. Want motorrijtuigverzekeringen en belastingen vallen weg. Gebruik de mobiele container dus om niet elke dag opnieuw uw gereedschap, machines en materialen heen en weer te moeten rijden. Ook dat bespaart een heleboel brandstofkosten en zorgt ervoor dat er geen gereedschap wordt vergeten.





## sContainer – Producteigenschappen

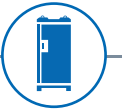

### Robuust materiaal

De basis vormt een massief frame, voor een lading van maximaal 500 kg. Het bekledingsmateriaal bestaat uit poedergecoat plaatstaal. Een kunststof kap voorkomt dat regen naar binnen dringt.



### Ventilatie

Het ventilatiesysteem zorgt voor een constante toevoer van frisse lucht. Geschikt voor gastransport.

### Hijsgogen

De ogen kunnen optioneel achteraf worden aangebracht, om de sContainer op de werkplek ook met de kraan te kunnen verplaatsen.



### Bekleding

De zijwanden van de sContainer vormen een uitstekend reclamevlak voor uw bedrijf. Ontwerp uw bestickering zelf rechtstreeks in de mySortimo bestickerings configurator op: [mySortimo.nl/graphics](https://mysortimo.nl/graphics). Zo verandert de sContainer zonder veel moeite in een ideale reclamedrager.

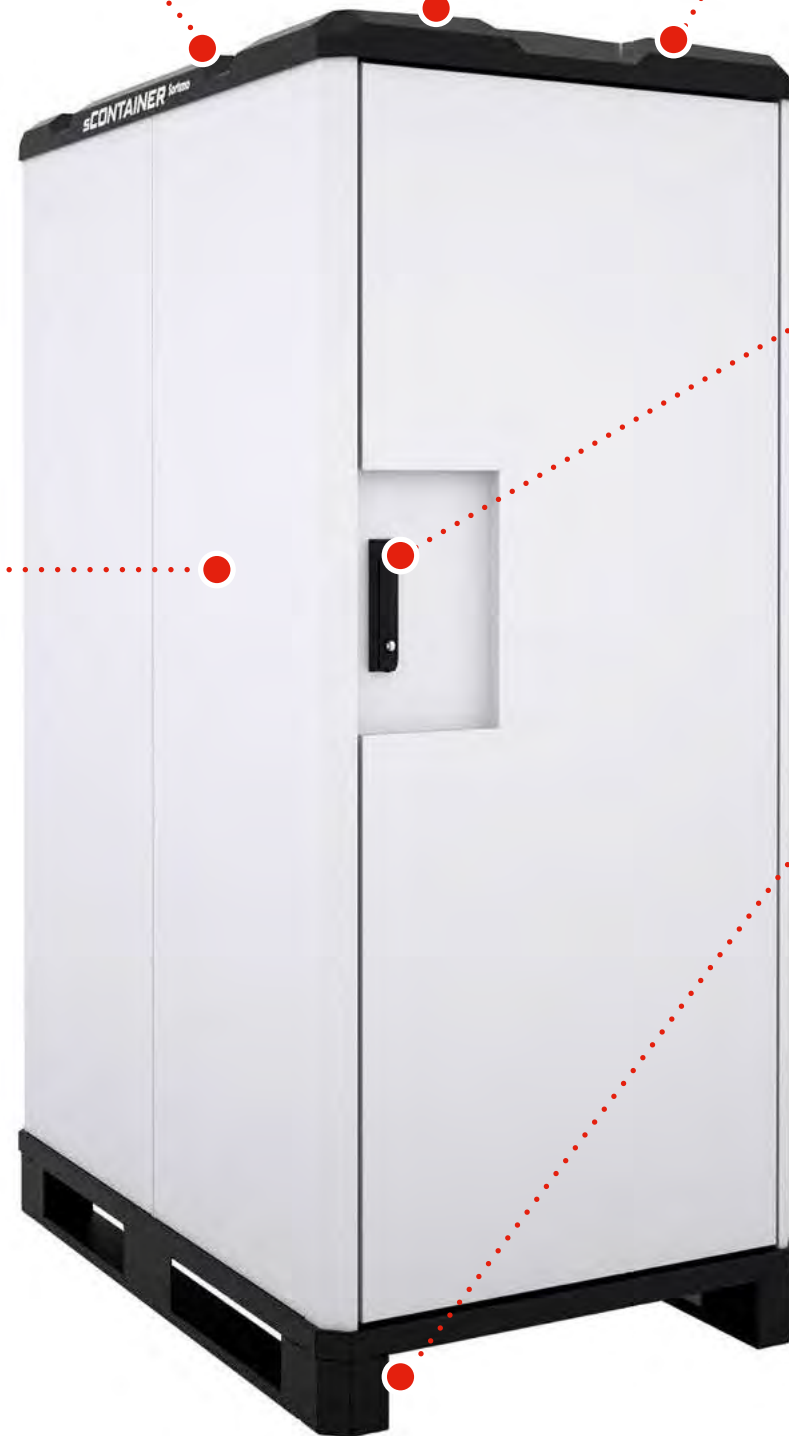

### Sloten

Voor de sContainer kunt u kiezen uit drie sloten. De voordeligste variant is het hangslot, dat garant staat voor een degelijke beveiliging tegen diefstal. Als alternatief kunt u een cilinderslot kiezen of de geavanceerde variant, het elektronische cijferslot, waarbij u geen sleutels meer nodig heeft.



### Transport

De afmeting van de sContainer is gebaseerd op een europallet. Daarom kan de container door gemotoriseerde transportwerktuigen worden opgenomen en getransporteerd.



### Interieur

Via een grote deur komt u gemakkelijk binnen. Als vloeroppervlak wordt de robuuste SoboGrip-vloer gebruikt. Uniek is dat componenten van de SR5 bedrijfswageninrichting in het interieur kunnen worden ingebouwd, wat voor een optimale organisatie en extra ladingbeveiliging zorgt. Voor een offerte met SR5 inrichting kunt u contact opnemen met onze klantenservice: [mysortimo.nl/contact](https://mysortimo.nl/contact)



## sContainer – Veelzijdigheid in palletformaat

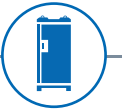

### Afmetingen en sloten van de sContainer geheel naar wens kiezen

De sContainer is leverbaar in de hoogtes 1,20 m en 1,90 m. De basisafmetingen, die zijn gebaseerd op de afmeting van een europallet, blijven altijd hetzelfde. Afhankelijk van uw wensen, kunt u voor de sContainer verschillende typen sloten kiezen. Optioneel kan de sContainer worden voorzien van hijsogen, ventilatie en op maat gemaakte reclamebestickering.

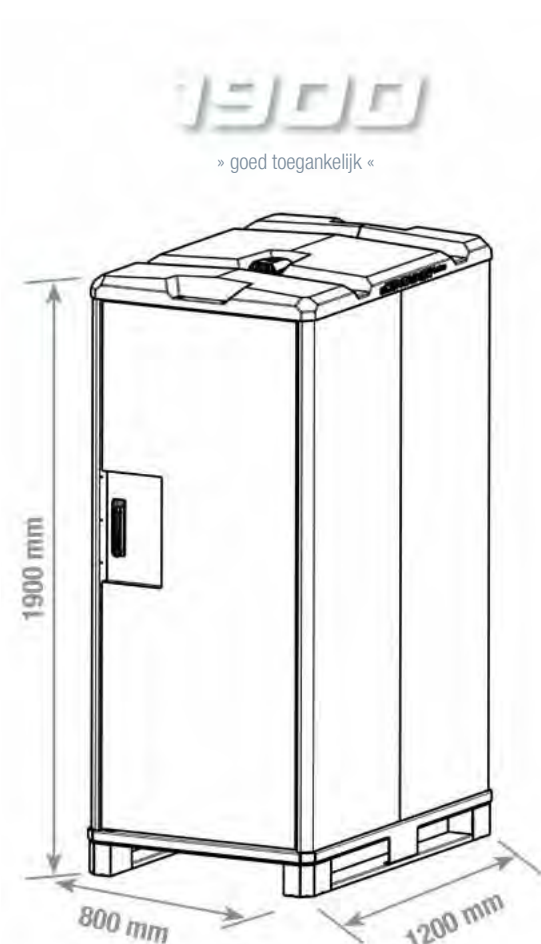
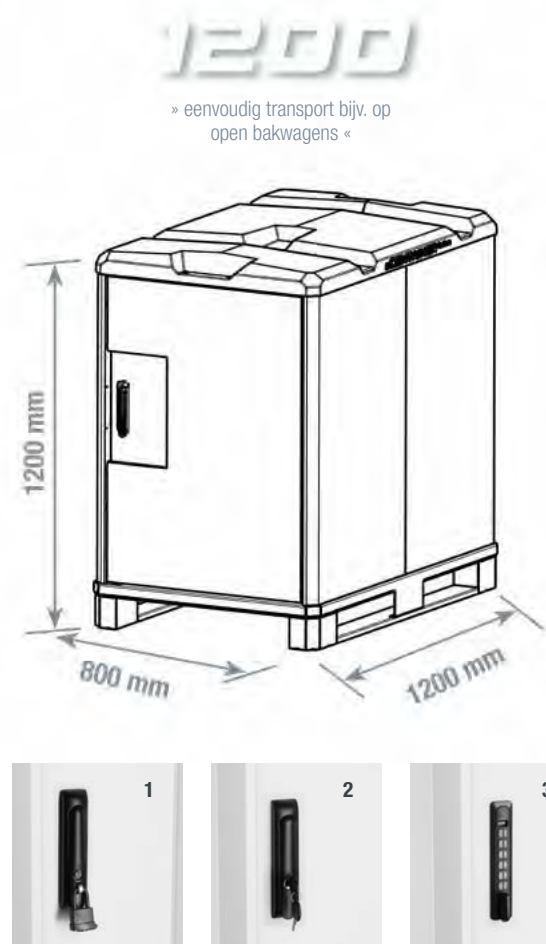

### Accessoires voor buiten

	Productomschrijving	Artikelnr.
	<b>Hijsogenset</b> <b>BxDxH:</b> 55,5 x 36,5 x 73,5 mm <b>Gewicht:</b> 1 kg Met de hijsogen kan de sContainer voor transport door een kraan worden opgetild. De hijsogen kunnen zelfs onder belasting nog worden verdraaid en zijn daardoor altijd optimaal uitgelijnd in de krachtrichting.	1000013967
	<b>Smalle dakventilatie</b> <b>BxDxH:</b> 97 x 72 x 135 mm <b>Gewicht:</b> 0,12 kg Materiaal: UV-resistente, slagbestendige kunststof Functionaliteit: permanente doorvoer van frisse lucht Geschikt voor gastransport.	801016208
	<b>Hangslot met kunststof bekleed</b> <b>BxDxH:</b> 140 x 90 x 70 mm <b>Gewicht:</b> 1,13 kg Optimale aanvulling voor de sContainer met hangslot. De kunststof bekleding beschermt omringende delen tegen beschadigingen. Dankzij de afdekkap is de werking ook bij ongunstige weersomstandigheden gegarandeerd.	6000002883



### mySortimo graphics

#### Gebruik uw sContainer als mobiele reclame uiting!

De sContainer biedt een groot oppervlak voor bedrijfslogo's of reclame die wij graag voor u ontwerpen of die u zelf kunt ontwerpen met de **mySortimo graphics bestickeringconfigurator**. Zo wordt de mobiele bouwcontainer tegelijkertijd een ideale en voordelige reclamedrager.

Direct online configureren >> [mysortimo.nl/graphics](https://mysortimo.nl/graphics)

sContainer 1200 ...	Artikelnr.
1 ... met hangslot	1000016409
2 ... met cilinderslot	1000016407
3 ... met elektronisch slot	1000016408





sContainer 1900 ...	Artikelnr.
1 ... met hangslot	1000013961
2 ... met cilinderslot	1000013962
3 ... met elektronisch slot	1000013963

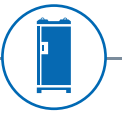

## sContainer – Accessoires

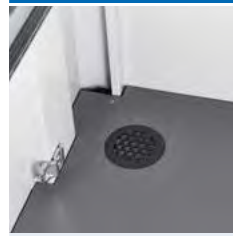

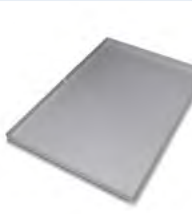
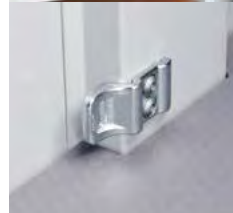
## Accessoires voor het interieur

	Productomschrijving	Artikelnr.
 	<b>Ronde vloerventilatie</b> <b>BxDxH:</b> 210 x 140 x 70 mm <b>Gewicht:</b> 0,26 kg De vloerontluchting zorgt in combinatie met de dakontluchting (artikelnummer 801016208) voor een permanente luchtuitwisseling in het interieur van de sContainer. De gecombineerde installatie van de beide ontluchtingen is door Dekra gecertificeerd voor gastransport.	6000001283
 	<b>Legbord 711x498mm aflegvlak SCON SR5</b> <b>BxDxH:</b> 711 x 498 x 73 mm <b>Gewicht:</b> 5,18 kg Het legbord biedt een royale laadruimte. Door gecombineerde installatie van twee legborden ontstaat een laadruimte over het complete oppervlak van de sContainer.	1000014331
 	<b>Enkel vastzetpunt ProSafe SCON SR5</b> <b>BxDxH:</b> 50 x 31 x 26 mm <b>Gewicht:</b> 0,14 kg Met het enkele vastzetpunt ProSafe kan de lading in de sContainer worden vastgezet met de passende ProSafe spanband.	1000014311
	<b>ProSafe montage rail PC 1000mm SCON SR5</b> <b>BxDxH:</b> 1.220 x 200 x 70 mm <b>Gewicht:</b> 2,17 kg De ProSafe montage rail biedt talrijke vastzetpunten voor de ladingbeveiliging in de sContainer. De rubberen inleg biedt aflegvlakken voor de lading en beschermt deze tegen beschadiging.	1000019660

Productomschrijving	Artikelnr.
 <b>i-BOXX wandhouder</b> <b>BxDxH:</b> 322 x 354 x 46 mm <b>Gewicht:</b> 0,38 kg Op de i-BOXX wandhouder kunnen i-BOXXen snel toegankelijk tegen de zijwand van de sContainers worden opgeborgen. Door de comfortabele bediening met één hand kan de BOXX eenvoudig weer uit de houder worden losgemaakt.	1000014321

## Slanghouder

Aan de slanghouders kunnen slangen en kabels worden opgehangen. Afhankelijk van de toepassing is er keuze uit drie maten.



Product	Technische gegevens	Artikelnr.
Slanghouder medium SCON SR5	<b>BxDxH:</b> 260 x 190 x 106 mm   <b>Gewicht:</b> 0,81 kg	1000014315

## Hakenstrip

De hakenstrips zijn verkrijgbaar in drie verschillende maten en kunnen tegen de zijwanden van de sContainer worden gemonteerd.



Product	Technische gegevens	Artikelnr.
Hakenstrip 03 SCON SR5	<b>BxDxH:</b> 251 x 87,2 x 53 mm   <b>Gewicht:</b> 0,54 kg	1000014317
Hakenstrip 04 SCON SR5	<b>BxDxH:</b> 355 x 98,1 x 53 mm   <b>Gewicht:</b> 1,17 kg	1000014318
Hakenstrip 05 SCON SR5	<b>BxDxH:</b> 459 x 87,2 x 53 mm   <b>Gewicht:</b> 1,01 kg	1000014319





Het mobiele werkstation voor werkplaats en bouwterrein

# WorkMo



Multifunctionaliteit – organiseren,  
vervoeren, werken



Modulariteit – naar behoefte  
combineren



Veelzijdigheid – voor gebruik op de  
werkplaats tot het bouwterrein



Compatibiliteit met het Sortimo  
BOXXen assortiment



## WorkMo – in een oogopslag

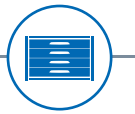

WorkMo is een multifunctioneel transport-, organisatie- en werksysteem. De afzonderlijke modules kunnen afhankelijk van de toepassing flexibel worden gecombineerd. Door een uitgebreid scala aan accessoires ontstaan toepassingsgerichte en verplaatsbare werkplekken voor werkplaats en bouwterrein. Uniek is dat de WorkMo ook compatibel is met het Sortimo BOXXen-programma. Veelzijdige organisatieoplossingen bieden opbergmogelijkheden voor kleine onderdelen en allerlei soorten gereedschap. Door verschillende BOXXen-partnerovereenkomsten met leveranciers van hand- en elektrisch gereedschap en montage- en bevestigingsmateriaal is een volledige systeemconsistentie gegarandeerd. Vastklikken, koppelen, alles past bij elkaar – meer productiviteit bestaat niet!

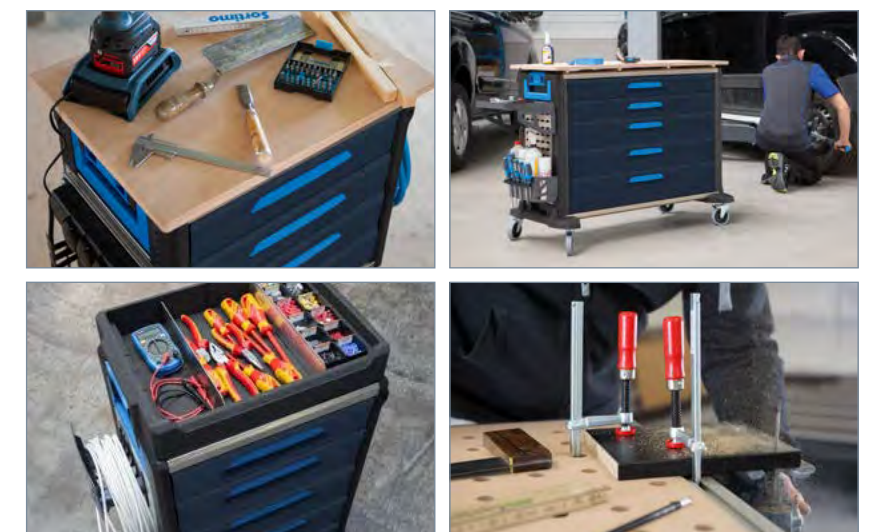
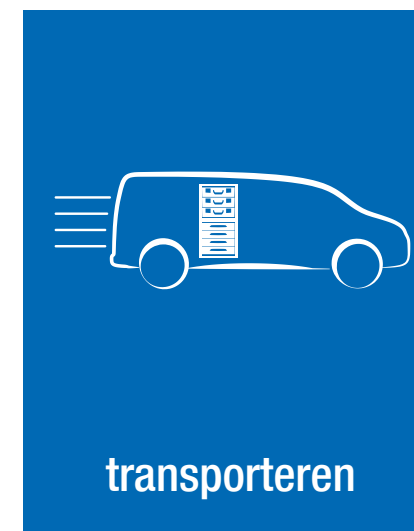



## WorkMo – 24-500





BxDxH: 526 x 396 x 506 mm

Belastbaarheid deksel: 100 kg

Maximale belading: 100 kg



De modules van grootte 24-500 zijn de meest compacte in het WorkMo assortiment. Ze zijn vanwege hun lage gewicht daarom ook geschikt voor een frequent transport en een variabele combinatie. De verschillende varianten met schuifladen, BOXXen, koffers of een universele kast bieden oplossingen voor de meest veelzijdige toepassingen. De modules zijn aan elkaar te koppelen. Zo kunnen bijvoorbeeld door twee modules in combinatie met accessoires zoals gereedschapsbak, houten werkbladen of werktafels tot een mobiele werkplaats worden samengesteld. Met mobiliteitsoplossingen zoals rollers, rolleradapters of de aluminium steekwagen wordt de WorkMo mobiel.

Productomschrijving		Artikelnr.
	<b>WorkMo 24-500 met 3 BOXXen legborden</b> Gewicht: 11,8 kg Voorbeeld uitrusting: 3x L-BOXXen 102 G4	1000003813
	<b>WorkMo 24-500 met 8 koffergeleiders</b> Gewicht: 7,5 kg Voorbeeld uitrusting: 4x T-BOXXen G	1000003732
	<b>WorkMo 24-500 met 4 kofferladen</b> Gewicht: 16,5 kg Voorbeeld uitrusting: 4x metalen koffer KM 320	1000003914
	<b>WorkMo 24-500 met 2 schuifladen en kofferlade</b> Gewicht: 15 kg Voorbeeld uitrusting: 1x L-BOXX 136 G4	1000003747

Productomschrijving		Artikelnr.
	<b>WorkMo 24-500 met 3 schuifladen</b> Gewicht: 17,2 kg Met drie schuifladen in hoogte 8.	1000004553
	<b>WorkMo 24-500 met 4 schuifladen</b> Gewicht: 18,9 kg Met vier schuifladen in hoogte 6.	1000003702
	<b>WorkMo 24-500 universele kast</b> Gewicht: 11,5 kg Voorzien van twee legborden en een afsluitbare kastdeur.	1000003748



Roller vanaf Pagina 268



## WorkMo – 24-750

BxDxH: 526 x 396 x 744 mm

Belastbaarheid deksel: 100 kg

Maximale belading: 100 kg

WorkMo's in grootte 24-750 met dezelfde breedte als de WorkMo 24-500 zijn ongeveer 250 mm hoger dan de modules in grootte 24-500. Dit resulteert uiteraard in een voordeel in termen van opbergruimte. Verschillende configuraties met schuifladen, BOXXen, koffers, universele kast en legborden maken een veelzijdig gebruik mogelijk. Bij gebruik van een module in combinatie met een roller of de rolleradapter is al een werkhoogte van ongeveer 90 cm mogelijk. Uitgebreid met accessoires zoals gereedschapsbak, houten werkbladen of werktafels en verschillende accessoires voor zijwanden, ontstaat een volwaardige mobiele werkplek voor werkplaats of bouwterrein.

Productomschrijving		Artikelnr.
	<b>WorkMo 24-750 met 4 BOXXen legborden</b> Gewicht: 24,7 kg Voorbeeld uitrusting: 4x L-BOXXen 136 G4	1000004460
	<b>WorkMo 24-750 met 8 koffergeleiders</b> Gewicht: 18,1 kg Voorbeeld uitrusting: 1x L-BOXX 102 G4 3x L-BOXXen 136 G4	1000004447
	<b>WorkMo 24-750 met schuifladen en koffergeleiders</b> Gewicht: 24,8 kg Voorbeeld uitrusting: 4x T-BOXXen G	1000004458
	<b>WorkMo 24-750 met 5 schuifladen V1</b> Gewicht: 14,7 kg Met een schuiflade in hoogte 6 en vier schuifladen in hoogte 8.	1000004432
	<b>WorkMo 24-750 met 6 schuifladen</b> Gewicht: 26,4 kg Met vijf schuifladen in hoogte 6 en een schuiflade in hoogte 8.	1000004431

## WorkMo – 34-500

BxDxH: 789 x 396 x 506 mm

Belastbaarheid deksel: 100 kg

Maximale belading: 100 kg

De grooten 34-500 en 34-750 bieden nog meer opbergruimte voor uw gereedschap en materiaal. Uitgerust met schuifladen, legborden met legbordklep of BOXXen, maken ze verschillende toepassingen mogelijk. Ook voor deze modules zijn accessoires zoals rollers, rolleradapters en houten werkbladen en accessoires voor zijwanden beschikbaar.

Productomschrijving		Artikelnr.
	<b>WorkMo 34-500 met 3 schuifladen</b> Gewicht: 24,1 kg Met drie schuifladen in hoogte 8.	1000003791
	<b>WorkMo 34-500 met 4 schuifladen</b> Gewicht: 25,9 kg Met vier schuifladen in hoogte 6.	1000003703

## WorkMo – 44-500

BxDxH: 1.052 x 396 x 506 mm

Belastbaarheid deksel: 100 kg

Maximale belading: 100 kg

De modules in de breedte 4 hebben maximale opbergruimte en een groot werkoppervlak! Varianten met schuifladen en legborden met legbordklep of BOXXen bieden veelzijdige toepassingsmogelijkheden. Met accessoires zoals houten werkbladen, rollers of rolleradapters, evenals verschillende uitbreidingen voor de zijwanden, kan de WorkMo nog verder worden opgewaardeerd.

Productomschrijving		Artikelnr.
	<b>WorkMo 44-500 met 3 schuifladen</b> Gewicht: 28,8 kg Met drie schuifladen in hoogte 8.	1000003792
	<b>WorkMo 44-500 met 4 schuifladen</b> Gewicht: 31,3 kg Met vier schuifladen in hoogte 6.	1000003704



## Roller – Flexibel en zeer belastbaar

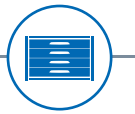

Met de roller van hoogwaardige beukenmultiplex maakt u uw WorkMo mobiel. De volledig met rubber beklede zwenkwielen (waarvan 2 met remmen) zijn robuust en garanderen een soepele werking, zelfs op onbegaanbaar terrein. De koppelhendels worden gebruikt om verbinding te maken met de WorkMo. Het vlakke oppervlak in combinatie met geïntegreerde vastzetpunten en de belastbaarheid tot 200 kg maken het ook mogelijk om deze als transportroller te gebruiken.



### Roller

Product	Technische gegevens	Productbeschrijving	Artikelnr.
WorkMo roller 24	BxDxH: 612 x 493 x 144 mm Gewicht: 6,54 kg	WorkMo modules van grootte 24-500 en 24-750	1000003706
WorkMo roller 34	BxDxH: 854 x 493 x 144 mm Gewicht: 8,94 kg	WorkMo modules van grootte 34-500 en 34-750	1000003707
WorkMo roller 44	BxDxH: 1.096 x 493 x 144 mm Gewicht: 10 kg	WorkMo modules van grootte 44-500 en 44-750	1000003708



Aanvullende accessoires voor de ladingbeveiliging vanaf pagina 134



Productomschrijving	Artikelnr.
 <p><b>Wandhouder roller WorkMo</b> BxDxH: 270 x 97 x 254 mm Gewicht: 1,5 kg Voor montage aan bedrijfswageninrichting of carrosserie. Veilig opbergen van alle WorkMo rollers in het voertuig.</p>	1000003963

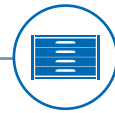

## Aluminium steekwagen – compact en flexibel



Met de rolleradapters wordt de WorkMo permanent mobiel. Eenmaal gemonteerd, is de WorkMo permanent verrijdbaar. De rolleradapter is compatibel met alle WorkMo modules. Twee van de zwenkwielen beschikken over een rem, zodat de stabiliteit en standvastigheid tijdens het werk gegarandeerd zijn.

Productomschrijving	Artikelnr.
  <p><b>Rolleradapter WorkMo VPE2</b>  <b>BxDxH:</b> 546 x 145 x 108 mm  <b>Gewicht:</b> 2,56 kg</p> <p>Duurzame mobiliteit voor de WorkMo.            Geschikt voor alle WorkMo modules.            Belastbaar tot 150 kg.</p>	6000002992

Productomschrijving	Artikelnr.
  <p><b>Inklapbare aluminium steekwagen</b>  <b>BxDxH:</b> 490 x 490 x 1.090 mm  <b>Gewicht:</b> 6,0 kg</p> <p>De inklapbare aluminium steekwagen maakt het gemakkelijk om de WorkMo modules te transporteren. Met een maximaal draagvermogen van 150 kg is de aluminium steekwagen een praktisch hulpmiddel bij het dagelijkse vervoer van materiaal.</p>	801014905

Productomschrijving	Artikelnr.
  <p><b>Wandhouder aluminium steekwagen</b>  <b>BxDxH:</b> 504 x 53 x 61 mm  <b>Gewicht:</b> 1,2 kg</p> <p>De wandhouder wordt bijvoorbeeld tegen het achterportier gemonteerd en dient voor het veilig opbergen van de ingeklapte aluminium steekwagen in het voertuig.</p>	1000004391

## Werkbladen – Werken waar en wanneer u maar wilt



De houten werkbladen van hoogwaardige beukenmultiplex bieden een ideaal werkoppervlak voor zowel grover, maar ook voor fijn werk. De platen kunnen met een vergrendelingsmechanisme aan de bovenkant van de WorkMo worden bevestigd, maar kunnen, indien nodig, met een handbeweging ook weer worden verwijderd. De geperforeerde uitvoering biedt talloze bevestigingsmogelijkheden voor het bewerken van werkstukken.

### Werkblad WorkMo

Product	Technische gegevens	Productbeschrijving	Artikelnr.
<b>Houten werkblad WorkMo 24</b>	<b>BxDxH:</b> 426 x 571 x 41 mm <b>Gewicht:</b> 3,91 kg	Geschikt voor alle WorkMo modules 24-500 en 24-750	1000003697
<b>Houten werkblad WorkMo 34</b>	<b>BxDxH:</b> 426 x 834 x 41 mm <b>Gewicht:</b> 5,1 kg	Geschikt voor alle WorkMo modules 34-500 en 34-750	1000003698
<b>Houten werkblad WorkMo 44</b>	<b>BxDxH:</b> 426 x 1.098 x 41 mm <b>Gewicht:</b> 7,5 kg	Geschikt voor alle WorkMo modules 44-500 en 44-750	1000003699

## Accessoires voor de zijwand – Voor nog meer voordeel



Productomschrijving	Artikelnr.
  <p><b>Aflegvak 04-7</b>  <b>BxDxH:</b> 352 x 132 x 103 mm  <b>Gewicht:</b> 0,38 kg</p> <p>Extra opbergmogelijkheid voor de WorkMo zijwand. Geïntegreerde gereedschapsklemstrip voor opbergen van schroevendraaiers, tangen, enz.</p>	6000001329
<b>bijbehorend bevestigingsmateriaal</b>	1000003777
  <p><b>Aflegvak voor papieren</b>  <b>BxDxH:</b> 157 x 210 x 74 mm  <b>Gewicht:</b> 0,41 kg</p> <p>Documentenaflegvak voor de WorkMo zijwand. Geschikt voor documenten tot A4-formaat.</p>	801016054
<b>bijbehorend bevestigingsmateriaal</b>	1000003777
  <p><b>Voeding 4-voudig IP 44 04-7 WorkMo</b>  <b>BxDxH:</b> 396 x 526 x 506 mm  <b>Gewicht:</b> 1,02 kg</p> <p>4-voudige stekkerdoos met 2 meter aansluitkabel. Inclusief kabelhaken en bevestigingsmateriaal. beschermingsklasse IP 44</p>	1000003774



## Klemsystemen – Compromisloze grip

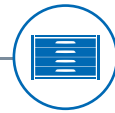

Productomschrijving	Artikelnr.
 <p><b>Spanbouts 65 mm VPE2</b>  <b>BxDxH:</b> 2 x 2 x 65 mm  <b>Gewicht:</b> 0,08 kg            Geschikt voor de geperforeerde werkbladen en tafels.            Flexibele bevestigingsposities voor werkstukken.</p>	6000002974
 <p><b>Schroefklem 160</b>  <b>BxDxH:</b> 208 x 81 x 22 mm  <b>Gewicht:</b> 0,32 kg            Schroefklem met een spanwijdte van 160 mm voor het bevestigen van werkstukken.            Bruikbaar in aluprofiel en geperforeerde werktafels.</p>	6000002539

## Gereedschapsbak – Moeiteloos naar de werkplaatswag



Productomschrijving	Artikelnr.
 <p><b>Gereedschapsbak WorkMo</b>  <b>BxDxH:</b> 364 x 520 x 103 mm  <b>Gewicht:</b> 0,4 kg            Flexibel met WorkMo koppelbaar.            Onder te verdelen via verdeelschotten of inzetbakjes (raster 6x8).            Bestand tegen de meeste oplosmiddelen, oliën en brandstoffen.</p>	1000004390
 <p><b>Verdeelschot kort gereedschapsbak WorkMo</b>  <b>BxDxH:</b> 328 x 8 x 69 mm  <b>Gewicht:</b> 0,1 kg            Verdeelt de gereedschapsbak in de breedte.            Grootte van de ontstane compartimenten geschikt voor inzetbakjes.</p>	1000004487



## Accessoires aluminium perfoplaat –

Alles binnen handbereik

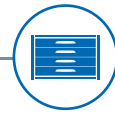

### Gereedschapshaken en -klemmen

9-delig



– SET –

5-delig



Set gereedschapshaken 9-delig  
Aluminium zijwand





6000002437

Product	
	Enkele gereedschapshaak 40 Aluminium zijwand 6000002422
	Enkele gereedschapshaak 66 Aluminium zijwand 6000002423
	Enkele gereedschapshaak 90 Aluminium zijwand 6000002424
	Dubbele gereedschapshaak 40 Aluminium zijwand 6000002425
	Dubbele gereedschapshaak 66 Aluminium zijwand 6000002426
	Dubbele gereedschapshaak 90 Aluminium zijwand 6000002427
	Ronde gereedschapshouder 40 Aluminium zijwand 6000002428
	Ronde gereedschapshouder 80 Aluminium zijwand 6000002429
	Tang gereedschapshouder 61 Aluminium zijwand 6000002430





Set gereedschapsklemmen 5-delig  
Geperforeerde alu wand 3.0

6000002438

Product	
	Gereedschapsklem 19 Aluminium zijwand 6000002435
	Gereedschapsklem 25 Aluminium zijwand 6000002431
	Gereedschapsklem 28 Aluminium zijwand 6000002432
	Gereedschapsklem 32 Aluminium zijwand 6000002433
	Gereedschapsklem 38 Aluminium zijwand 6000002434

## Veiligheid – dieven maken geen kans



Productomschrijving	Artikelnr.
 <p><b>Diefstalbeveiliging WorkMo 500</b> BxDxH: 102 x 338 x 78 mm Gewicht: 1,05 kg Geschikt voor alle WorkMo modules in hoogte 500.</p>	1000004560
 <p><b>Diefstalbeveiliging WorkMo 750</b> BxDxH: 102 x 576 x 78 mm Gewicht: 2,0 kg Geschikt voor alle WorkMo modules in hoogte 750.</p>	1000004561
 <p><b>Hangslot met kunststof bekleed</b> BxDxH: 140 x 90 x 70 mm Gewicht: 1,13 kg Het hangslot met kunststof bekleding beveiligd uw WorkMo perfect op de werkplek.</p>	6000002883



## Accessoires voor schuifladen – Voor nog meer orde

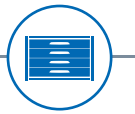

### Verdeelschottensets schuifladen

Verdeelt de schuifladen in maximaal vier compartimenten. Uit te breiden door extra verdeelschotten.



Product
Schottenset schuiflade 24-6 100000449
Schottenset schuiflade 34-6 100000452
Schottenset schuiflade 44-6 100000455
Schottenset schuiflade 24-8 100000450
Schottenset schuiflade 34-8 100000453
Schottenset schuiflade 44-8 100000456

### Gereedschapsmatten schuifladen



Zorgen voor grip en voorkomen rammelende geluiden.



Product
Gereedschapsmat schuiflade 24-0 651003661
Gereedschapsmat schuiflade 34-0 651003662
Gereedschapsmat schuiflade 44-0 651003663



### Schuifladeverdelers

Productomschrijving	Artikelnr.
 <b>Inzetbakjesset 23 stuks H63</b>	1000011030
 <b>Inzet voor kleine onderdelen 10 schuiflade 24-5</b>	411016008

Schuifladen binnenmaat in mm	Breedte	Diepte	Hoogte
Breedte 2 / hoogte 6	418	314	89
Breedte 2 / hoogte 8	418	314	123
Breedte 3 / hoogte 6	660	314	89
Breedte 3 / hoogte 8	660	314	123
Breedte 3 / hoogte 10	660	314	157
Breedte 4 / hoogte 6	902	314	89
Breedte 4 / hoogte 8	902	314	123
Breedte 4 / hoogte 10	902	314	157



## ProSafe – Ladingbeveiliging op het hoogste niveau

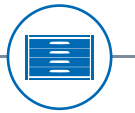

Het ProSafe ladingbeveiligingssysteem biedt uitgebreide oplossingen voor het vastzetten van lading in het voertuig. Naast algemene ladingbeveiligingselementen zijn ook ladingbeveiligingsaccessoires beschikbaar die speciaal zijn aangepast aan de WorkMo. Op die manier is een veilig transport gegarandeerd.



### ProSafe spanbanden met klemslot



Product	Technische gegevens	Productbeschrijving	Artikelnr.
ProSafe spanband klemslot 1,4 m	BxDxH: 110 x 80 x 40 mm Gewicht: 0,17 kg	De ProSafe spanband met klemslot 1,4 m kan universeel in het voertuig worden gebruikt en intuïtief met één hand worden bediend.	100000224
ProSafe spanband klemslot 3 m	BxDxH: 110 x 110 x 45 mm Gewicht: 0,29 kg	De ProSafe spanband met klemslot 3 m kan universeel in het voertuig worden gebruikt en intuïtief met één hand worden bediend.	100000222
ProSafe spanband klemslot 6 m	BxDxH: 150 x 110 x 40 mm Gewicht: 0,44 kg	De ProSafe spanband met klemslot 6 m kan universeel in het voertuig worden gebruikt en intuïtief met één hand worden bediend.	100000223

### ProSafe spanbanden met ratel



Product	Technische gegevens	Productbeschrijving	Artikelnr.
ProSafe spanband ratel 3,5 m	BxDxH: 130 x 110 x 50 mm Gewicht: 0,63 kg	De ProSafe spanband met ratel 3,5 m kan universeel in het voertuig worden gebruikt en is belastbaar tot 400 daN.	100000225
ProSafe spanband ratel 6 m	BxDxH: 130 x 140 x 55 mm Gewicht: 0,79 kg	De ProSafe spanband met ratel 6 m kan universeel in het voertuig worden gebruikt en is belastbaar tot 400 daN.	100000226

	Productomschrijving	Artikelnr.
	<b>ProSafe CargoStopp</b> BxDxH: 108 x 40 x 63 mm Gewicht: 0,20 kg Ladingbeveiligingselement voor het bevestigen in de ProSafe vastzetpunten in de vloer. Zorgt voor het nauwsluitend vastzetten van de lading. Bevestigingsoptie blijft behouden dankzij geïntegreerd vastzetoog.	1000003736
	<b>WorkMo Fix</b> BxDxH: 155 x 66 x 9 mm Gewicht: 0,78 kg Ladingbeveiligingspakket voor alle WorkMo's in het voertuig. Geschikt voor Sortimo beschermvloeren met een dikte van 9 mm. Moet in de voertuigvloer worden gefreesd en wordt zo vlak aansluitend in de vloer verzonken.	1000004978
	<b>WorkMo spanbandgeleiding VPE2</b> BxDxH: 15 x 300 x 75 mm Gewicht: 0,4 kg Garandeert de optimale positie van spanbanden. Eenvoudig te gebruiken door het insteken in de WorkMo.	1000005129





Onbeperkte mogelijkheden met slechts één klik

# ProClick



Systeemoverkoepelende compatibiliteit – kan perfect worden geïntegreerd met het Sortimo assortiment



Perfekte ergonomie en bewegingsvrijheid door de gereedschapsriem



Alles bij de hand en alles op orde – nooit meer lang zoeken in uw broekzakken



Duurzaam en veilig dankzij robuust design en slijtvast materiaal



## ProClick – Onbeperkte mogelijkheden met slechts één klik



Het ProClick systeem is een nieuwe productlijn voor mobiel werken die de werkdag van iedere vakman gemakkelijker maakt. Sortimo en Bosch hebben vanuit hun gezamenlijke joint venture BS Systems ProClick ontwikkeld. Deze productlijn past perfect in de productwereld van Sortimo en BOSCH en maakt het mogelijk om gereedschap en materialen direct op het lichaam te dragen. Vervelend bukken en zoeken behoort nu tot het verleden dankzij de gereedschapstassen. De gereedschappen en materialen zijn gemakkelijk weer op te bergen. In tegenstelling tot broekzakken die eerst leeggemaakt moeten worden.



Het ProClick systeem is in vrijwel alle dagelijkse werksituaties toepasbaar. De ProClick gereedschapstassen zijn met de haken zowel in de ProClick houder te bevestigen, als aan de geïntegreerde ProSafe ladingbeveiliging in de Sortimo bedrijfswageninrichting, waar u ze kunt gebruiken als extra accessoires. U hangt ze aan de geïntegreerde ProSafe rails in de SR5 of Globelyst4 standers. Omgekeerd dient de bedrijfswageninrichting van Sortimo als praktisch opbergsysteem voor de ProClick gereedschapstassen. Door ze eenvoudig aan de ProClick gereedschapsriem te klikken neemt u ze vervolgens mee naar de plaats van gebruik.

Het ProClick systeem is niet alleen gemaakt voor mobiel werken, maar past ook naadloos in het Sortimo EcoSysteem. Dankzij de geïntegreerde haken zijn de ProClick gereedschapstassen compatibel met de ProClick gereedschapsdrager, de C-BOXX en de AutoAssistant. Met deze Sortimo producten kunnen de ProClick gereedschapstassen veilig in het voertuig worden vervoerd of naar de plaats van gebruik worden gebracht.



### Houder

Het hart van het systeem is de ProClick houder. Dit is waar alle ProClick gereedschapstassen in vastklikken. Alle type ProClick gereedschapstassen kunnen op de houder worden aangesloten. De ProClick houder kan op zijn beurt aan elke standaard riem worden bevestigd.

Product omschrijving	Artikelnr.
 <p><b>De ProClick Houder</b>            Afmetingen (BxDxH): 83 x 58 x 27 mm            Laadcapaciteit: 5 kg            Past op alle standaard riemen met een breedte tot 5 cm</p>	6000013927



## ProClick – Onbeperkte mogelijkheden met slechts één klik



### ProClick schouderdraagriem

De ProClick schouderdraagriem is de perfecte aanvulling op de ProClick gereedschapsriem. Dankzij de haken aan de verstelbare bretels, kan de schouderdraagriem snel en eenvoudig aan de D-ringen van de gereedschapsriem worden bevestigd. Op deze manier wordt het gewicht optimaal over het lichaam verdeeld. De schouderdraagriem ondersteunt ergonomisch werken in combinatie met het gebruik van de ProClick gereedschapstassen. De ventilerende en gewatteerde stof bij het schouderdeel zorgt voor meer draagcomfort, vooral bij lang en intensief gebruik. Aan twee geïntegreerde riemlussen kan een ProClick houder worden bevestigd. Hiermee kunnen ProClick gereedschapstassen ook op de borst worden gedragen voor het altijd bij de hand hebben van gereedschap.

Product omschrijving	Artikelnr.
 <p><b>ProClick schouderdraagriem S/M</b>            Gewatteerd gedeelte: 42 cm            Totale riemlengte: 90–125 cm            Maximaal draaggewicht: 24 kg</p> <p>(ProClick gereedschapsriem wordt niet meegeleverd)</p>	6000015243
 <p><b>ProClick schouderdraagriem L/XL</b>            Gewatteerd gedeelte: 52 cm            Totale riemlengte: 105–140 cm            Maximaal draaggewicht: 24 kg</p> <p>(ProClick gereedschapsriem wordt niet meegeleverd)</p>	6000015244



Verbinding met de ProClick gereedschapsriem door middel van D-ringen.







Aan geïntegreerde riemlussen aan de voorzijde van de schouderdraagriem kunnen ProClick houders worden vastgezet. Daaraan kunnen ProClick gereedschapstassen worden gehangen.



Extra opbergvakken op de borst bieden opbergruimte aan klein materiaal, zoals schroevendraaiers en pennen.

### Gereedschapsriem

De ProClick gereedschapsriem maakt het mogelijk gereedschap en materiaal direct op het lichaam te dragen. Dankzij het gevoerde heupgedeelte en de stevige structuur kunt u gereedschap comfortabel op uw heup dragen zonder uw rug te belasten. De ProClick houders kunnen flexibel aan uw riem worden bevestigd, zodat u ze snel kunt verwisselen met één klik.

Product omschrijving	Artikelnr.
 <p><b>ProClick Gereedschapsriem S</b>            Afmetingen opgevoerd gedeelte: 80 x 12 cm            Lengte gereedschapsriem: 100 cm            Laadcapaciteit: 24 kg            Ruimte voor een 5-tal ProClick Houders</p>	6000013940
 <p><b>ProClick Gereedschapsriem M</b>            Afmetingen opgevoerd gedeelte: 90 x 12 cm            Lengte gereedschapsriem: 120 cm            Laadcapaciteit: 24 kg            Ruimte voor een 5-tal ProClick Houders</p>	6000013933
 <p><b>ProClick Gereedschapsriem L</b>            Afmetingen opgevoerd gedeelte: 100 x 12 cm            Lengte gereedschapsriem: 140 cm            Laadcapaciteit: 24 kg            Ruimte voor een 5-tal ProClick Houders</p>	6000013941
 <p><b>ProClick Gereedschapsriem XL</b>            Afmetingen opgevoerd gedeelte: 110 x 12 cm            Lengte gereedschapsriem: 160 cm            Laadcapaciteit: 24 kg            Ruimte voor een 5-tal ProClick Houders</p>	6000015090

### Gereedschapsdrager

De ProClick gereedschapsdrager is een draagsysteem voor ProClick gereedschapstassen en accessoires. Eenvoudig gezegd kan de gereedschapsdrager worden vergeleken met een gereedschapskist. Hij heeft een grote opbergruimte voor gereedschap en materiaal, die van bovenaf toegankelijk en overzichtelijk is. Zakken en lussen aan de binnen- en buitenkant van de gereedschapsdrager zorgen voor een beter overzicht en orde. De stevige kunststof onderkant beschermt niet alleen de inhoud tegen stoten en vuil, maar maakt het ook mogelijk om de gereedschapsdrager op een ProClick gereedschapsbak of iedere L-BOXX te klikken met behulp van de geïntegreerde verbindingsklem.

Product omschrijving	Artikelnr.
 <p><b>ProClick Gereedschapsdrager</b>            Afmetingen (BxDxH): 480 x 240 x 330 mm            Laadcapaciteit: 24 kg            Zes geïntegreerde interfaces voor ProClick Gereedschapstassen.            Kan worden uitgebreid met ProClick Houder.            Compatibel met ProClick Gereedschapsbak en alle L-BOXXen.</p>	6000013934
 <p><b>ProClick Gereedschapsbak</b>            Buitenafmetingen (BxDxH): 440 x 233 x 88 mm            Binnenafmetingen (BxDxH): 365 x 226 x 75 mm            Laadcapaciteit: 5 kg            Compatibel met ProClick Gereedschapsdrager en alle L-BOXXen.</p>	6000013936



## ProClick – Onbeperkte mogelijkheden met slechts één klik



### Gereedschapstassen en accessoires

De ProClick gereedschapstassen zijn verkrijgbaar in verschillende maten en uitvoeringen. Ze zijn gemaakt van stevig polyester en voorzien van een praktische indeling, lussen en houders, zodat gereedschap en materialen hun eigen vaste plaats hebben en gemakkelijk kunnen worden teruggevonden. In tegenstelling tot broekzakken bieden de ProClick gereedschapstassen een perfect overzicht op het materiaal en kunnen ze vooraf worden gevuld, afhankelijk van de klus. De reflecterende strips aan de zijkanen verbeteren de zichtbaarheid in het donker en bieden extra bescherming – vooral in de donkere wintermaanden.

	Product omschrijving	Artikelnr.
	<b>ProClick Gereedschapstas M 14</b> <b>Afmetingen (BxDxH):</b> 250 x 120 x 80 mm <b>Laadcapaciteit:</b> 5 kg Uitrusting: 13 elastische lussen voor gereedschap en een lus voor karabijnhaken	6000013928
	<b>ProClick Spijkerzak M</b> <b>Afmetingen (BxDxH):</b> 250 x 120 x 80 mm <b>Laadcapaciteit:</b> 5 kg Uitrusting: 6 elastische lussen voor gereedschap, een lus voor karabijnhaken en een trekkoord om de spijkerzak te sluiten	6000013929
	<b>ProClick Gereedschapstas L 16</b> <b>Afmetingen (BxDxH):</b> 250 x 200 x 80 mm <b>Laadcapaciteit:</b> 5 kg Uitrusting: 15 elastische lussen voor gereedschap en een lus voor karabijnhaken	6000013930
	<b>ProClick Gereedschapstas L 36</b> <b>Afmetingen (BxDxH):</b> 250 x 200 x 150 mm <b>Laadcapaciteit:</b> 5 kg Uitrusting: 15 elastische lussen voor gereedschap, een lus voor karabijnhaken, een stoffen lus aan de buitenzijde, een apart binnenvak, 16 mini elastische lussen, een extra vak (compatibel met inzetbakje 1x2 H63), en een steun aan de achterkant	6000013931
	<b>ProClick Gereedschapstas L 39</b> <b>Afmetingen (BxDxH):</b> 250 x 200 x 150 mm <b>Laadcapaciteit:</b> 5 kg Uitrusting: 15 elastische lussen voor gereedschap, een lus voor karabijnhaken, een stoffen lus aan de buitenzijde, een apart binnenvak, 16 mini elastische lussen, een extra vak (compatibel met inzetbakje 1x2 H63), een steun aan de achterkant, een hamerlus, een stripluis met gesp en een meetlinthouder	6000013932
	<b>ProClick Accuhouders, 2 stuks</b> <b>Afmetingen (BxDxH):</b> 74 x 98 x 36 mm <b>Laadcapaciteit:</b> 1 kg Compatibel met alle in de handel verkrijgbare 18 V Bosch Professional accu's en accu's van het CAS-systeem (Cordless Alliance System) gebruikt door verschillende fabrikanten.	6000013935

	Product omschrijving	Artikelnr.
	<b>ProClick Gereedschapskaart S 6</b> <b>Afmetingen (BxDxH):</b> 220 x 160 x 40 mm <b>Laadcapaciteit:</b> 5 kg Uitrusting: 5 elastische lussen voor gereedschap en pennen en een lus voor een karabijnhaak.	6000015240
	<b>ProClick Hamerhouder S</b> <b>Afmetingen (BxDxH):</b> 220 x 160 x 110 mm <b>Laadcapaciteit:</b> 5 kg Uitrusting: draaibare hamerhouder met springveer voor een hamer of gereedschap met korte steel, 2 elastische lussen voor pennen en een lus voor een karabijnhaak.	6000015241
	<b>ProClick Apparaattas S</b> <b>Buitenafmetingen (BxDxH):</b> 210 x 120 x 50 mm <b>Binnenafmetingen (BxDxH):</b> 160 x 90 x 20 mm <b>Laadcapaciteit:</b> 5 kg Uitrusting: afsluitbare tas voor smartphones, enz. Met een kabelopening aan de onderkant 2 extra pennenlussen en geïntegreerde ophanglussen voor karabijnhaak	6000015242

### ProClick Startersets

De ProClick startersets bieden u de perfecte introductie tot het ProClick systeem, zodat u optimaal bent uitgerust voor uw dagelijkse werk. Zowel op de bouwplaats met de ProClick gereedschapsriem, als met andere mobiele oplossingen zoals de C-BOXX of ProClick gereedschapsdrager kunt u meteen aan de slag.

	Product omschrijving	Artikelnr.
	<b>ProClick Starterset Gereedschapsriem</b> Gereedschapsriem in de respectievelijke maat incl. 3 ProClick Houders, 1 ProClick Spijkerzak M, 1 ProClick Gereedschapstas L 39 en 1 ProClick Accuhouder <b>met ProClick Gereedschapsriem S, lengte 100 cm</b> <b>met ProClick Gereedschapsriem M, lengte 120 cm</b> <b>met ProClick Gereedschapsriem L, lengte 140 cm</b>	1000018828 1000018829 1000018830
	<b>ProClick Starterset C-BOXX</b> C-BOXX incl. 3 ProClick Houders, 1 ProClick Spijkerzak M, 1 ProClick Gereedschapstas M 14, 1 ProClick Accuhouder en ProClick Gereedschapsriem in de respectievelijke maat <b>met ProClick Gereedschapsriem S, lengte 100 cm</b> <b>met ProClick Gereedschapsriem M, lengte 120 cm</b> <b>met ProClick Gereedschapsriem L, lengte 140 cm</b>	1000018825 1000018826 1000018827
	<b>ProClick Starterset Gereedschapsdrager</b> Gereedschapsdrager incl. 2 ProClick Houders, 1 ProClick Spijkerzak M, 1 ProClick Gereedschapstas M 14, 1 ProClick Accuhouder en 1 ProClick Gereedschapsbak om de opslagruimte uit te breiden	1000018831





Flexibele ladingbeveiliging op het dak van het voertuig

# TopSystem



Mogelijkheid voor  
reclameruimte op zijsteun



Eenvoudig vastzetten van de lading  
dankzij de ProSafe ladingbeveiliging



Flexibel uit te breiden met  
veelzijdige accessoires

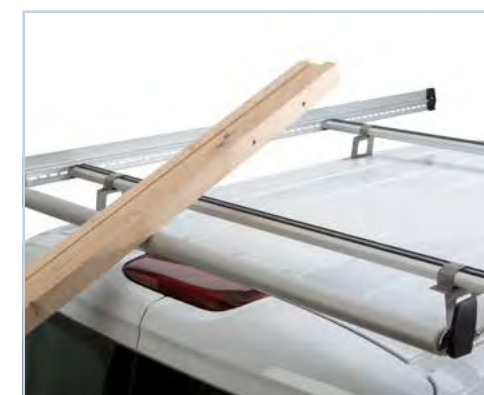

Tijdbesparend en ergonomisch  
laden en lossen van lading



## TopSystem – Flexibele ladingbeveiliging op het dak van het voertuig



### Basisdrager

Dwarsdrager met geïntegreerde ProSafe ladingbeveiliging



### Accessoires

Zijsteun dwarsdrager	Zijprofiel	Laadrol
 <ul style="list-style-type: none"> <li>• uitbreiding voor de basisdragers</li> <li>• zijdelingse aanslag voor lading</li> </ul>	 <ul style="list-style-type: none"> <li>• uitbreiding voor de basisdragers</li> <li>• afsluiting rondom van de dwarsdrager zorgt voor extra stabiliteit</li> <li>• zijdelingse aanslag voor lading</li> <li>• aerodynamisch ontwerp</li> </ul>	 <ul style="list-style-type: none"> <li>• vereenvoudigt het laden: lading kan van de achterkant van het voertuig op het TopSystem worden geschoven</li> <li>• tijdbesparend en ergonomisch laden en lossen</li> <li>• voorkomt schade aan voertuig en lading</li> <li>• belastbaar tot 50 kg</li> </ul>

**i** De benodigde zijprofiellengte voor uw voertuig en de benodigde afmetingen voor de juiste laadrol vindt u in de voertuigtabellen.



### Uw voordelen

- veilig transport van lange en grote goederen
- hoog laadvermogen dankzij het geringe eigengewicht
- aerodynamisch ontwerp zorgt voor weinig windruis en bespaart brandstof
- unieke ladingbeveiliging met de optioneel geïntegreerde ProSafe ladingbeveiliging
- flexibel uit te breiden met veelzijdige accessoires
- corrosiebestendig en duurzaam dankzij hoogwaardige roestvrij stalen en aluminium componenten

### ProSafe

- **Consistent systeem**  
Veelzijdig te gebruiken bij ladingbeveiligingsvloeren, bedrijfs-wageninrichtingen, het Sortimo TopSystem, maar ook bij de originele vastzetpunten van de voertuigfabrikanten.
- **Alles uit één hand**  
Sortimo biedt u een compleet systeem: bevestigingsmogelijkheden en passende accessoires uit één hand.
- **Eenvoudig en veilig**  
Comfortabele en snelle toepassing bespaart tijd en garandeert een veilige houvast van de lading.





# TopSystem – Flexibele ladingbeveiliging op het dak van het voertuig



## Basisdrager

### CITROËN

Model/bouwjaar	Wielbasis	Dakhoogte	Dwarsdrager(s)	Gewicht	Artikelnr.	Optionele lengte	
						Zijprofiel	Laadrol
Berlingo 2008	2728 mm	Normaal dak	2 stuks	7,0 kg	1000011358	2200 mm	1250 mm
Berlingo 2018	2785 mm	Normaal dak	3 stuks	11,0 kg	1000015776	2200 mm	1450 mm
Berlingo 2018	2975 mm	Normaal dak	3 stuks	11,0 kg	1000015777	2500 mm	1450 mm
Jumpy 2016	2925 mm 3275 mm	Normaal dak	2 stuks	7,5 kg	1000011362	2000 mm 2500 mm	1450 mm
Jumpy 2016	3275 mm L1 3275 mm L2	Normaal dak	3 stuks	11,0 kg	1000011363	2000 mm 2800 mm	1450 mm
Jumper 2006	3000 mm 3450 mm	Normaal dak Middelhoog dak	3 stuks	13,0 kg	1000011360	3000 mm 3500 mm	1750 mm
Jumper 2006	4035 mm L1 4035 mm L2	Middelhoog dak Hoog dak	4 stuks	17,5 kg	1000011361	4000 mm 4500 mm	1750 mm

### FIAT

Model/bouwjaar	Wielbasis	Dakhoogte	Dwarsdrager(s)	Gewicht	Artikelnr.	Optionele lengte	
						Zijprofiel	Laadrol
Doblò 2010	2755 mm 3105 mm	Normaal dak	3 stuks	10,0 kg	1000011364	2200 mm 2800 mm	1250 mm
Scudo 2022	2925 mm 3275 mm	Normaal dak	2 stuks	7,5 kg	1000020234	2000 mm 2500 mm	1450 mm
Scudo 2022	3275 mm 3275 mm L2	Normaal dak	3 stuks	11,0 kg	1000020235	2500 mm 2800 mm	1450 mm
Talento 2016	3098 mm 3498 mm	Laag	2 stuks	8,5 kg	1000011289	2800 mm 3500 mm	1650 mm
Talento 2016	3098 mm 3498 mm	Laag	3 stuks	12,5 kg	1000011305	2800 mm 3500 mm	1650 mm
Talento 2016	3098 mm 3498 mm	Laag	4 stuks	16,0 kg	1000011301	2800 mm 3500 mm	1650 mm
Ducato 2006	3000 mm 3450 mm	Normaal dak Middelhoog dak	3 stuks	13,0 kg	1000011365	3000 mm 3500 mm	1750 mm
Ducato 2006	4035 mm L1 4035 mm L2	Middelhoog dak Hoog dak	4 stuks	17,5 kg	1000011366	4000 mm 4500 mm	1750 mm

### FORD

Model/bouwjaar	Wielbasis	Dakhoogte	Dwarsdrager(s)	Gewicht	Artikelnr.	Optionele lengte	
						Zijprofiel	Laadrol
Connect 2014	2662 mm 3062 mm	Normaal dak	2 stuks	8,0 kg	1000011367	2000 mm 2500 mm	1450 mm
Connect 2014	3062 mm	Normaal dak	3 stuks	11,5 kg	1000011369	2500 mm	1450 mm
Courier 2014	2498 mm	Normaal dak	2 stuks	7,0 kg	1000020487		
Transit Custom 2012	2933 mm 3300 mm	Normaal dak	2 stuks	8,5 kg	1000011372	3000 mm 3500 mm	1550 mm
Transit Custom 2012	2933 mm 3300 mm	Normaal dak	3 stuks	12,5 kg	1000011374	3000 mm 3500 mm	1550 mm
Transit 2014	3300 mm 3750 mm 3750 mm L2	Middelhoog dak Hoog dak	3 stuks	13,0 kg	1000011166	3000 mm 3500 mm 4000 mm	1750 mm
Transit 2014	3750 mm L2	Middelhoog dak Hoog dak Superhoog dak	4 stuks	17,0 kg	1000011165	4000 mm	1750 mm

### IVECO

Model/bouwjaar	Wielbasis	Dakhoogte	Dwarsdrager(s)	Gewicht	Artikelnr.	Optionele lengte	
						Zijprofiel	Laadrol
Daily 1999 Daily 2014	3000 mm 3520 mm	Normaal dak	3 stuks	13,5 kg	1000011375	2200 mm 2200 mm	1750 mm
Daily 1999 Daily 2014	3000 mm 3250 mm 3250 mm L2 3300 mm 3520 mm 3520 mm L2 3950 mm 4100 mm 4100 mm L2	Middelhoog dak	3 stuks	12,0 kg	1000011376	2200 mm 2500 mm 2500 mm 2500 mm 2200 mm 2500 mm 2500 mm 2500 mm 2500 mm	1550 mm

### LEVC

Model/bouwjaar	Wielbasis	Dakhoogte	Dwarsdrager(s)	Gewicht	Artikelnr.	Optionele lengte	
						Zijprofiel	Laadrol
VN5 2020	3386 mm	Normaal dak	2 stuks	7,5 kg	1000019294	2500 mm	1450 mm
VN5 2020	3386 mm	Normaal dak	3 stuks	11,0 kg	1000019297	2500 mm	1450 mm



## TopSystem – Flexibele ladingbeveiliging op het dak van het voertuig



### MAN

Model/bouwjaar	Wielbasis	Dakhoogte	Dwarsdrager(s)	Gewicht	Artikelnr.	Optionele lengte	
						Zijprofiel	Laadrol
TGE 2016	3640 mm 4490 mm	Normaal dak Hoog dak	3 stuks	12,5 kg	1000018681	3500 mm 4500 mm	1650 mm
TGE 2016	3640 mm 4490 mm	Normaal dak Hoog dak	4 stuks	16,5 kg	1000011377	3500 mm 4500 mm	1650 mm
TGE 2016*	3640 mm 4490 mm 4490 mm L2	Normaal dak Hoog dak	3 stuks	12,5 kg	1000018680	3500 mm 4500 mm 4500 mm	1650 mm

\*Geschikt voor modellen met C-rail.

### MERCEDES-BENZ

Model/bouwjaar	Wielbasis	Dakhoogte	Dwarsdrager(s)	Gewicht	Artikelnr.	Optionele lengte	
						Zijprofiel	Laadrol
Citan vanaf 2012	2697 mm	Normaal dak	2 stuks	7,0 kg	1000011379	2000 mm	1250 mm
Citan Maxi 2012	3081 mm	Normaal dak	2 stuks	7,0 kg	1000011381	2500 mm	1250 mm
Citan Maxi 2012	3081 mm	Normaal dak	3 stuks	10,0 kg	1000011383	2500 mm	1250 mm
Citan 2021	2716 mm	Normaal dak	2 stuks	7,0 kg	1000019270	2000 mm	1250 mm
Citan 2021	2716 mm	Normaal dak	3 stuks	10,0 kg	1000019271	2000 mm	1250 mm
Vito 2003 Vito 2014	3200 mm L1 3200 mm L2 3430 mm	Normaal dak	4 stuks	16,0 kg	1000011164	2800 mm 3200 mm 3500 mm	1550 mm
Sprinter 2006 Sprinter 2018	3250 mm 3259 mm 3665 mm 3924 mm	Normaal dak	3 stuks	12,5 kg	1000011384	3200 mm 3200 mm 3700 mm 3700 mm	1650 mm
Sprinter 2006 Sprinter 2018	3250 mm 3259 mm 3665 mm 3924 mm	Normaal dak	4 stuks	16,5 kg	1000011386	3200 mm 3200 mm 3700 mm 3700 mm	1650 mm
Sprinter 2006 Sprinter 2018	3250 mm 3259 mm 3665 mm 3924 mm 4325 mm	Hoog dak	3 stuks	12,0 kg	1000011388	2800 mm 2800 mm 3500 mm 3700 mm 4500 mm	1550 mm
Sprinter 2006 Sprinter 2018	3250 mm 3259 mm 3665 mm 3924 mm 4325 mm	Hoog dak	4 stuks	16,0 kg	1000011390	2800 mm 2800 mm 3500 mm 3700 mm 4500 mm	1550 mm

### NISSAN

Model/bouwjaar	Wielbasis	Dakhoogte	Dwarsdrager(s)	Gewicht	Artikelnr.	Optionele lengte	
						Zijprofiel	Laadrol
NV200 10	2725 mm	Normaal dak	2 stuks	7,0 kg	1000011398	2200 mm	1250 mm
NV200 10	2725 mm	Normaal dak	3 stuks	10,0 kg	1000011400	2200 mm	1250 mm
Townstar 21	2716 mm	Normaal dak	2 stuks	7,0 kg	1000020238	2000 mm	1250 mm
Townstar 21	2716 mm	Normaal dak	3 stuks	10,0 kg	1000020239	2000 mm	1250 mm
NV300 16/Primastar 21	3098 mm 3498 mm	Normaal dak	2 stuks	8,5 kg	1000011288	2800 mm 3500 mm	1650 mm
NV300 16/Primastar 21	3098 mm 3498 mm	Normaal dak	3 stuks	12,5 kg	1000011304	2800 mm 3500 mm	1650 mm
NV300 16/Primastar 21	3098 mm 3498 mm	Normaal dak	4 stuks	16,0 kg	1000011300	2800 mm 3500 mm	1650 mm
NV400 12/Interstar 21	3182 mm 3682 mm 4332 mm	Normaal dak Middelhoog dak	4 stuks	18,5 kg	1000011401	3200 mm 3700 mm 4500 mm	1650 mm

### OPEL

Model/bouwjaar	Wielbasis	Dakhoogte	Dwarsdrager(s)	Gewicht	Artikelnr.	Optionele lengte	
						Zijprofiel	Laadrol
Combo 2012	2755 mm 3105 mm	Normaal dak	3 stuks	10,0 kg	1000011402	2200 mm 2800 mm	1250 mm
Combo 2018	2785 mm	Normaal dak	3 stuks	11 kg	1000015780	2200 mm	1450 mm
Combo 2018	2975 mm	Normaal dak	3 stuks	11 kg	1000015781	2500 mm	1450 mm
Vivaro 2014	3098 mm 3498 mm	Normaal dak	2 stuks	8,5 kg	1000011287	2800 mm 3500 mm	1650 mm
Vivaro 2014	3098 mm 3498 mm	Normaal dak	3 stuks	12,5 kg	1000011303	2800 mm 3500 mm	1650 mm
Vivaro 2014	3098 mm 3498 mm	Normaal dak	4 stuks	16,0 kg	1000011299	2800 mm 3500 mm	1650 mm
Vivaro 2019	2925 mm 3275 mm	Normaal dak	2 stuks	7,5 kg	1000016025	2000 mm 2500 mm	1450 mm
Vivaro 2019	3275 mm 3275mm L2	Normaal dak	3 stuks	11,0 kg	1000016026	2500 mm 2800 mm	1450 mm
Movano 2010	3182 mm 3682 mm 4332 mm	Normaal dak Middelhoog dak	4 stuks	18,5 kg	1000011403	3200 mm 3700 mm 4500 mm	1650 mm
Movano 2021	4035 mm 4035 mm L2	Middelhoog dak Hoog dak	4 stuks	17,5 kg	1000020366	4000 mm 4500 mm	1750 mm
Movano 2021	3000 mm 3450 mm	Middelhoog dak Hoog dak	3 stuks	13,0 kg	1000020365	3000 mm 3500 mm	1750 mm



## TopSystem – Flexibele ladingbeveiliging op het dak van het voertuig



### PEUGEOT

Model/bouwjaar	Wielbasis	Dakhoogte	Dwarsdrager(s)	Gewicht	Artikelnr.	Optionele lengte	
						Zijprofiel	Laadrol
Partner 2008	2728 mm 2728 mm L2	Normaal dak	2 stuks	7,0 kg	1000011408	2200 mm	1250 mm
Partner 2018	2785 mm	Normaal dak	3 stuks	11 kg	1000015778	2200 mm	1450 mm
Partner 2018	2975 mm	Normaal dak	3 stuks	11 kg	1000015779	2500 mm	1450 mm
Expert 2016	2925 mm 3275 mm	Normaal dak	2 stuks	7,5 kg	1000011406	2000 mm 2500 mm	1450 mm
Expert 2016	3275 mm 3275 mm L2	Normaal dak	3 stuks	11,0 kg	1000011407	2500 mm 2800 mm	1450 mm
Boxer 2006	3000 mm 3450 mm	Normaal dak Middelhoog dak	3 stuks	13,0 kg	1000011404	3000 mm 3500 mm	1750 mm
Boxer 2006	4035 mm 4035 mm L2	Middelhoog dak Hoog dak	4 stuks	17,5 kg	1000011405	4000 mm 4500 mm	1750 mm

### RENAULT

Model/bouwjaar	Wielbasis	Dakhoogte	Dwarsdrager(s)	Gewicht	Artikelnr.	Optionele lengte	
						Zijprofiel	Laadrol
Kangoo 2012	2697 mm	Normaal dak	2 stuks	7,0 kg	1000011409	2000 mm	1250 mm
Kangoo Maxi 2010	3081 mm	Normaal dak	2 stuks	7,0 kg	1000011411	2500 mm	1250 mm
Kangoo Maxi 2010	3081 mm	Normaal dak	3 stuks	10,0 kg	1000011413	2500 mm	1250 mm
Kangoo 2021	2716 mm	Normaal dak	2 stuks	7,0 kg	1000018189	2000 mm	1250 mm
Kangoo 2021	2716 mm	Normaal dak	3 stuks	10,0 kg	1000018190	2000 mm	1250 mm
Express Van 2021	2812 mm	Normaal dak	2 stuks	7,0 kg	1000019650	2200 mm	1250 mm
Express Van 2021	2812 mm	Normaal dak	3 stuks	10,0 kg	1000019652	2200 mm	1250 mm
Trafic 2014	3098 mm 3498 mm	Normaal dak	2 stuks	8,5 kg	1000011286	2800 mm 3500 mm	1650 mm
Trafic 2014	3098 mm 3498 mm	Normaal dak	3 stuks	12,5 kg	1000011302	2800 mm 3500 mm	1650 mm
Trafic 2014	3098 mm 3498 mm	Normaal dak	4 stuks	16,0 kg	1000011298	2800 mm 3500 mm	1650 mm
Master 2010	3182 mm 3682 mm 4332 mm	Normaal dak Middelhoog dak	4 stuks	18,5 kg	1000011414	3200 mm 3700 mm 4500 mm	1650 mm

### TOYOTA

Model/bouwjaar	Wielbasis	Dakhoogte	Dwarsdrager(s)	Gewicht	Artikelnr.	Optionele lengte	
						Zijprofiel	Laadrol
ProAce 2016	2925 mm 3275 mm	Normaal dak	2 stuks	7,5 kg	1000011415	2000 mm 2500 mm	1450 mm
ProAce 2016	3275 mm 3275 mm L2	Normaal dak	3 stuks	11,0 kg	1000011416	2500 mm 2800 mm	1450 mm
ProAce City 2020	2785 mm	Normaal dak	3 stuks	11,0 kg	1000016004	2200 mm	1450 mm
ProAce City 2020	2975 mm	Normaal dak	3 stuks	11,0 kg	1000016005	2500 mm	1450 mm

### VOLKSWAGEN

Model/bouwjaar	Wielbasis	Dakhoogte	Dwarsdrager(s)	Gewicht	Artikelnr.	Optionele lengte	
						Zijprofiel	Laadrol
Caddy 2003 Caddy 2015	2682 mm	Normaal dak	2 stuks	7,0 kg	1000011418	2200 mm	1250 mm
Caddy 2003 Caddy 2015	2682 mm	Normaal dak	3 stuks	10,5 kg	1000011420	2200 mm	1250 mm
Caddy 2020	2755 mm	Normaal dak	2 stuks	7,0 kg	1000017829	2000 mm	1250 mm
Caddy 2020	2755 mm	Normaal dak	3 stuks	10,5 kg	1000017830	2000 mm	1250 mm
Caddy Maxi 2008 Caddy Maxi 2015	3002 mm 3006 mm	Normaal dak	2 stuks	7,0 kg	1000011422	2500 mm	1250 mm
Caddy Maxi 2008 Caddy Maxi 2015	3002 mm 3006 mm	Normaal dak	3 stuks	10,0 kg	1000011425	2500 mm	1250 mm
Caddy Maxi 2008 Caddy Maxi 2015	3002 mm 3006 mm	Normaal dak	4 stuks	13,0 kg	1000011427	2500 mm	1250 mm
Caddy Maxi 2020	2970 mm	Normaal dak	2 stuks	7,0 kg	1000017831	2200 mm	1250 mm
Caddy Maxi 2020	2970 mm	Normaal dak	3 stuks	10,5 kg	1000017832	2200 mm	1250 mm
Caddy Maxi 2020	2970 mm	Normaal dak	4 stuks	13,0 kg	1000017833	2200 mm	1250 mm
ID-Buzz Cargo 2022	2988 mm	Normaal dak	2 stuks	7,5 kg	1000020105	2000 mm	1450 mm
ID-Buzz Cargo 2022	2988 mm	Normaal dak	3 stuks	11,0 kg	1000020106	2000 mm	1450 mm
T5 2003 T6 2015	3000 mm 3400 mm	Normaal dak	2 stuks	8,0 kg	1000011155	2800 mm 3000 mm	1450 mm
T5 2003 T6 2015	3000 mm 3400 mm	Normaal dak	3 stuks	12,0 kg	1000011153	2800 mm 3000 mm	1450 mm



## TopSystem – Flexibele ladingbeveiliging op het dak van het voertuig



### VOLKSWAGEN

Model/bouwjaar	Wielbasis	Dakhoogte	Dwarsdrager(s)	Gewicht	Artikelnr.	Optionele lengte	
						Zijprofiel	Laadrol
T5 2003 T6 2015	3000 mm 3400 mm	Normaal dak	4 stuks	15,5 kg	1000011151	2800 mm 3000 mm	1450 mm
Crafter 2006	3250 mm 3665 mm	Normaal dak	3 stuks	12,5 kg	1000011428	3200 mm 3700 mm	1650 mm
Crafter 2006	3250 mm 3665 mm	Normaal dak	4 stuks	16,5 kg	1000011430	3200 mm 3700 mm	1650 mm
Crafter 2006	3250 mm 3665 mm 4325 mm	Middelhoog dak	3 stuks	12,0 kg	1000011432	2800 mm 3500 mm 4500 mm	1550 mm
Crafter 2006	3250 mm 3665 mm 4325 mm	Middelhoog dak	4 stuks	16,0 kg	1000011434	2800 mm 3500 mm 4500 mm	1550 mm
Crafter 2016	3640 mm 4490 mm	Normaal dak Hoog dak	3 stuks	12,5 kg	1000018679	3500 mm 4500 mm	1650 mm
Crafter 2016	3640 mm 4490 mm	Normaal dak Hoog dak	4 stuks	16,5 kg	1000011436	3500 mm 4500 mm	1650 mm
Crafter 2016*	3640 mm 4490 mm 4490 mm L2	Normaal dak Hoog dak	4 stuks	16,5 kg	1000011437	3500 mm 4500 mm 4500 mm	1650 mm
Crafter 2016*	3640 mm 4490 mm 4490 mm L2	Normaal dak Hoog dak	3 stuks	12,5 kg	1000018678	3500 mm 4500 mm 4500 mm	1650 mm

\*Geschikt voor modellen met C-rail.

### ACCESSOIRES

#### Zijprofielen

Zijdelingse afsluiting voor uw TopSystem. De benodigde zijprofiellengte voor uw voertuig vindt u in de voertuigtabelen. Artikel bevat een zijprofiel, evenals het bevestigingsmateriaal voor één zijde van de basisdrager van het TopSystem.



Product	Technische gegevens	Artikelnr.	Product	Technische gegevens	Artikelnr.
STS zijprofiel 1800	BxDxH: 1.745 x 18 x 84 mm Gewicht: 1,7 kg	1000005227	STS zijprofiel 3200	BxDxH: 3.135 x 18 x 84 mm Gewicht: 3,1 kg	1000005235
STS zijprofiel 2000	BxDxH: 1.945 x 18 x 84 mm Gewicht: 1,9 kg	1000005229	STS zijprofiel 3500	BxDxH: 3.441 x 18 x 84 mm Gewicht: 3,4 kg	1000005236
STS zijprofiel 2200	BxDxH: 2.149 x 18 x 84 mm Gewicht: 2,1 kg	1000005231	STS zijprofiel 3700	BxDxH: 3.645 x 18 x 84 mm Gewicht: 3,6 kg	1000005237
STS zijprofiel 2500	BxDxH: 2.455 x 18 x 84 mm Gewicht: 2,4 kg	1000005232	STS zijprofiel 4000	BxDxH: 3.951 x 18 x 84 mm Gewicht: 3,9 kg	1000005238
STS zijprofiel 2800	BxDxH: 2.727 x 18 x 84 mm Gewicht: 2,7 kg	1000005233	STS zijprofiel 4500	BxDxH: 4.427 x 18 x 84 mm Gewicht: 4,4 kg	1000005239
STS zijprofiel 3000	BxDxH: 2.931 x 18 x 84 mm Gewicht: 2,9 kg	1000005234			



Productomschrijving	Artikelnr.
 <b>Laadrol 500 mm</b> BxDxH: 500 x 50 x 50 mm Gewicht: 1,0 kg Laadrol voor comfortabel, tijdbesparend laden en lossen van zware, lange of volumineuze goederen op het voertuigdak. Montage is zonder zijprofielen mogelijk, de laadrol 500 wordt direct aan de achterste dwarsdrager bevestigd.	1000010569

#### Laadrollen

Montage van deze laadrollen is alleen mogelijk in combinatie met aan beide zijden geïnstalleerde zijprofielen. De benodigde laadrollenlengte voor uw voertuig vindt u in de voertuigtabelen.

Product	Technische gegevens	Artikelnr.
STS laadrollenset zijprofiel 1250	BxDxH: 1.250 x 70 x 80 mm Gewicht: 1,8 kg	1000012248
STS laadrollenset zijprofiel 1450	BxDxH: 1.450 x 70 x 80 mm Gewicht: 2,1 kg	1000012249
STS laadrollenset zijprofiel 1550	BxDxH: 1.550 x 70 x 80 mm Gewicht: 2,15 kg	1000012250
STS laadrollenset zijprofiel 1650	BxDxH: 1.650 x 70 x 80 mm Gewicht: 2,25 kg	1000012251
STS laadrollenset zijprofiel 1750	BxDxH: 1.750 x 70 x 80 mm Gewicht: 2,35 kg	1000012252
STS laadrollenset zijprofiel 1850	BxDxH: 1.850 x 70 x 80 mm Gewicht: 2,45 kg	1000012253





## TopSystem – Flexibele ladingbeveiliging op het dak van het voertuig



### ProSafe spanband met ratel

ProSafe spanband met ratel voor het vastzetten van lading op het Sortimo TopSystem met ProSafe ladingbeveiliging.



Product	Technische gegevens	Artikelnr.
ProSafe spanband 0,77 m	Gewicht: 0,49 kg	1000000228
ProSafe spanband 0,93 m	Gewicht: 0,5 kg	1000000227
ProSafe spanband ratel 1,5 m	Gewicht: 0,43 kg	1000012322
ProSafe spanband ratel 3,5 m	Gewicht: 0,55 kg	1000000225

### Spanband met ratel zonder eindsluiting

De eendelige spanband met ratel van Sortimo heeft geen eindbeslag en is dus optimaal geschikt voor het omwikkelen van lading.



Product	Technische gegevens	Artikelnr.
Spanband ratel 1,0 m	Gewicht: 0,45 kg	6000012841
Spanband ratel 3,0 m	Gewicht: 0,51 kg	6000012842
Spanband ratel 6,0 m	Gewicht: 0,63 kg	6000012843

### Spanband met klemslot zonder eindbeslag

De spanband kan worden ingezet voor uiteenlopende toepassingen bij het vastzetten van lading. Dankzij het klemslot kan hij snel worden opgespannen en weer losgemaakt.

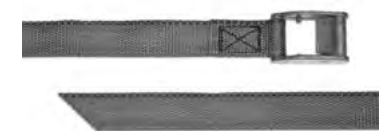

Product	Technische gegevens	Artikelnr.
Spanband klemslot 0,25 m	Gewicht: 0,07 kg	801015938
Spanband klemslot 1,2 m	Gewicht: 0,14 kg	1000003942
Spanband klemslot 3,5 m	Gewicht: 0,16 kg	80714114



## TopSystem – Flexibele ladingbeveiliging op het dak van het voertuig



### Ladingbuis



#### De voordelen in één oogopslag

- Comfortabel uitladen van lading dankzij terugtrekvoorziening
- Laadklep kan worden afgesloten dankzij geïntegreerd slot
- Laadbuis 2- resp. 3-delig voor comfortabel vervoer
- Belading tot wel 50 kg

Aluminium ladingbuis met grote laaddiameter voor een veilig transport van buizen en andere langere materialen.

	Product	Technische gegevens	Artikelnr.
2-delig	STS 2.0 ladingbuis 3000 mm 2-delig	BxDxH: 3.240 x 243 x 155 mm Gewicht: 17,9 kg	1000019198
	STS 2.0 ladingbuis 4000 mm 2-delig	BxDxH: 4.240 x 243 x 155 mm Gewicht: 22,8 kg	1000019199
	STS 2.0 ladingbuis 5000 mm 2-delig	BxDxH: 5.280 x 243 x 155 mm Gewicht: 27,1 kg	1000020757
	STS 2.0 ladingbuis 6000 mm 2-delig	BxDxH: 6.318 x 243 x 155 mm Gewicht: 30,8 kg	1000020758
3-delig	STS 2.0 ladingbuis 5000 mm 3-delig	BxDxH: 5.280 x 243 x 155 mm Gewicht: 28,4 kg	1000019200
	STS 2.0 ladingbuis 6000 mm 3-delig	BxDxH: 6.280 x 243 x 155 mm Gewicht: 33,3 kg	1000019226
<b>Varianten incl. verhoging van 150 mm – ideaal voor voertuigen met een achterklep</b>			
	STS 2.0 ladingbuis 5000 mm 2-delig HK	BxDxH: 5.280 x 243 x 305 mm Gewicht: 30,0 kg	1000020759
	STS 2.0 ladingbuis 6000 mm 2-delig HK	BxDxH: 6.318 x 243 x 305 mm Gewicht: 35,8 kg	1000020760

### Hulpmiddel voor ladingbeveiliging

	Productomschrijving	Artikelnr.
	<b>Ladderbeveiliging zijprofiel</b> BxDxH: 77 x 35 x 84 mm Gewicht: 0,25 kg Set bestaande uit twee corrosiebestendige houders om het zijdelingse wegglijden van de ladder te voorkomen.	1000005400
	<b>TopSystem inklapbare ladder van aluminium 3000 mm</b> BxDxH: 1.570 x 350 x 125 mm Gewicht: 6,5 kg Een 3 m lange aanleunladder ideaal voor het laden en lossen van het imperiaal bij hoge voertuigen en veilig omhoog klimmen.	811016006
	<b>Houder telescoopladder diepte 4</b> BxDxH: 130 x 45 x 110 mm Gewicht: 0,5 kg Houder telescoopladder voor het veilig opbergen van de telescoopladder.	80779281
	<b>Ladderklem VPE2</b> BxDxH: 55 x 482 x 115 mm Gewicht: 2,5 kg Ladderklem voor de veilige bevestiging van de ladder op het Sortimo TopSystem.	6000014968
	<b>Flex-randbeschermer voor spanbanden VPE4</b> BxDxH: 180 x 75 x 7 mm Gewicht: 0,24 kg De flexibele kunststof randbescherming beschermt de lading en voorkomt dat de spanbanden kunnen wegglijden.	1000001870
	<b>Laadbegrenzer</b> BxDxH: 130 x 116 x 150 mm Gewicht: 0,7 kg Laadbegrenzer voor de beveiliging van lading en ook als ladingbuis voor smalle buizen of staven.	1000005398
	<b>Zijsteun dwarsdrager</b> BxDxH: 79 x 66 x 149 mm Gewicht: 0,3 kg Zijdelingse afsluiting en aanslag voor lading voorkomt het vallen van lading tijdens het laden en lossen.	1000005397



## TopSystem – Flexibele ladingbeveiliging op het dak van het voertuig



### Ladder achterlift

De Ladder achterlift is geschikt voor ladders tot 51 kg. Met behulp van drukcilinders tilt hij ladders comfortabel op het voertuigdak. Daar klikt de lift hoorbaar in de eindpositie vast. De ladingbeveiliging van de ladder vindt plaats in naar beneden gelaten toestand en dus op een aangename hoogte. Daardoor hoeft de gebruiker niet op het voertuigdak te klimmen om de ladder te beveiligen.



Product	Technische gegevens	Artikelnr.
Ladder achterlift 2500	BxDxH: 2.600 x 480 x 155 mm Gewicht: 31,0 kg	1000000193
Ladder achterlift 3000	BxDxH: 3.100 x 480 x 155 mm Gewicht: 34,0 kg	1000000194

### Zwaailichten

Productomschrijving	Artikelnr.
 <b>Zwaailichten klemsokkelhouder voor zijprofiel</b> BxDxH: 110 x 35 x 100 mm Gewicht: 0,35 kg Klemsokkelhouder voor het zwaailicht ter bevestiging van het zwaailicht aan het zijprofiel van het TopSystem.	1000005392
 <b>Zwaailichten klemsokkelhouder voor dwarsdrager</b> BxDxH: 110 x 66 x 100 mm Gewicht: 0,4 kg Zwaailichten klemsokkelhouder voor de bevestiging van het zwaailicht aan de dwarsdrager.	1000005393
 <b>LED zwaailicht geel 10-30 V klemsokkel</b> BxDxH: 155 x 155 x 235 mm Gewicht: 0,84 kg Duurzaam led-zwaailicht geel met magnetische voet met bouwhoogte 152 mm en diameter 183 mm.	6000002370
 <b>Zwaailichten magneethouder voor dwarsdrager</b> BxDxH: 200 x 200 x 55 mm Gewicht: 0,85 kg Zwaailichten magnetische houderset voor het magnetisch bevestigen van zwaailichten.	1000005394
 <b>LED zwaailicht geel 10-30 V magnetische voet</b> BxDxH: 186 x 186 x 165 mm Gewicht: 1,39 kg Duurzaam led-zwaailicht geel op magnetische voet met bouwhoogte 152 mm en diameter 183 mm.	6000002371



## TopSystem – Flexibele ladingbeveiliging op het dak van het voertuig



### Ladder zijlift



eenvoudige bediening, systeem vergrendelt en beveiligt de ladder automatisch



volledig met rubber beklede oppervlakken in het contactgebied met de ladder



geschikt voor 1-, 2- of 3-delige ladders; maximale ladderlengte tot de 1,5-voudige lengte van de dwarsdragerafstand van het TopSystem; de dwarsdragerafstand kan variëren van 1380 tot 3000 mm

- tot 35 kg laadvermogen
- flexibele en eenvoudige installatie
- kan aan beide zijden worden gemonteerd
- weerbestendig
- eigen gewicht slechts 20 kg
- geschikt voor voertuigen tot een hoogte van 2,0 m (bijv. MB Vito H1 & VW T6 H1)

### De voordelen in één oogopslag:

- tijdbesparend en ergonomisch laden en lossen van ladders
- ruimtebesparende, zijdelingse toegang tot de ladder, geen ruimte nodig achter het voertuig
- voorkomt op betrouwbare wijze fouten in de ladingbeveiliging van ladders
- eenvoudig ombouwen voor andere laddergrootten

Productomschrijving	Artikelnr.
 <p><b>Ladder zijlift</b> BxDxH: 1.876 x 328 x 156 mm Gewicht: 28,7 kg Lift voor het tijdbesparend en ergonomisch op- en afladen van uw ladder.</p>	1000010570
 <p><b>Hangslot met kunststof bekleed</b> BxDxH: 140 x 90 x 70 mm Gewicht: 1,13 kg Met het hangslot kan de Ladder zijlift tegen ongewilde toegang worden beveiligd.</p>	6000002883

### Zo werk het:



Video's over de ladder zijlift  
[mysortimo.nl/TopSystem](https://mysortimo.nl/TopSystem)



## TopSystem – Flexibele ladingbeveiliging op het dak van het voertuig



Neem contact met ons op!  
Uw eigen contactpersoon is te vinden vanaf pagina 332

### Achterladder

Laden en lossen van imperialen is een tijdrovend proces bij het dagelijks werk, zeker wanneer het voertuig een hoog dak heeft en ladders moeten worden vervoerd. Het lossen van de ladder en het neerzetten in een veilige positie kost veel tijd. Ook als het gaat om de stabiliteit van de ladder worden in de haast soms concessies gedaan, wat tot gevaarlijke situaties kan leiden. Om deze processen veilig en efficiënt te laten verlopen, bieden wij een achterladder aan als uitbreiding op ons assortiment accessoires voor ons TopSystem imperiaal. Het belangrijkste voordeel van onze ladder, afgezien van het lage gewicht, is de eenvoudige montage met klemmen, waardoor demontage zonder blijvende schade mogelijk is. De ladderstijlen en de sporten van aluminium, evenals de verbindingstukken van hoogwaardig gegalvaniseerd staal, garanderen een hoge stabiliteit bij een laag gewicht.

#### De voordelen in één oogopslag:

- gemakkelijk te monteren zonder permanente resten achter te laten op de carrosserie van het voertuig
- belastbaar tot 120 kg
- corrosiebestendig dankzij het gebruik van hoogwaardige materialen
- veilig houvast dankzij ergonomisch gevormd boomprofiel
- geribbeld oppervlak van de treden zorgt voor veilig op- en afstappen





## TopSystem – Flexibele ladingbeveiliging op het dak van het voertuig



### Achterladder

#### CITROËN

Model/bouwjaar	Dakhoogte	Achterkant	Aandrijving	Gewicht	Artikelnr.
Jumper 06	H2	Vleugeldeuren	Voorwielaandrijving	7,5 kg	1000019047
Jumper 06	H3	Vleugeldeuren	Voorwielaandrijving	8,4 kg	1000019048
Jumpy 16	Normaal dak	Vleugeldeuren	Voorwielaandrijving	5,9 kg	1000019051

#### FIAT

Model/bouwjaar	Dakhoogte	Achterkant	Aandrijving	Gewicht	Artikelnr.
Ducato 06	H2	Vleugeldeuren	Voorwielaandrijving	7,5 kg	1000019041
Ducato 06	H3	Vleugeldeuren	Voorwielaandrijving	8,4 kg	1000019042
Scudo 22	Normaal dak	Vleugeldeuren	Voorwielaandrijving	5,9 kg	1000020249
Talento 16	Normaal dak	Vleugeldeuren	Voorwielaandrijving	5,9 kg	1000019083
Talento 16	Normaal dak	Achterklep	Voorwielaandrijving	5,9 kg	1000019084

#### FORD

Model/bouwjaar	Dakhoogte	Achterkant	Aandrijving	Gewicht	Artikelnr.
Transit Custom 12	H1	Vleugeldeuren	Voorwielaandrijving	6,7 kg	1000019055
Transit 14	H2	Vleugeldeuren	Voorwielaandrijving	8,0 kg	1000019057
Transit 14	H3	Vleugeldeuren	Voorwielaandrijving	8,9 kg	1000019058

#### IVECO

Model/bouwjaar	Dakhoogte	Achterkant	Aandrijving	Gewicht	Artikelnr.
Daily 14	H2	Vleugeldeuren	Achterwielaandrijving	8,0 kg	1000019060

#### MAN

Model/bouwjaar	Dakhoogte	Achterkant	Aandrijving	Gewicht	Artikelnr.
TGE 16	Normaal dak	Vleugeldeuren	Voor-/Achter-/Vierwielaandrijving	5,60 kg	1000019087
TGE 16	Hoog dak	Vleugeldeuren	Voor-/Achter-/Vierwielaandrijving	6,75 kg	1000019088

#### MERCEDES-BENZ

Model/bouwjaar	Dakhoogte	Achterkant	Aandrijving	Gewicht	Artikelnr.
Sprinter 18	Normaal dak	Vleugeldeuren	Achterwielaandrijving	6,8 kg	1000019065
Sprinter 18	Normaal dak	Vleugeldeuren	Achterwielaandrijving	6,4 kg	1000019066
Sprinter 18	Hoog dak	Vleugeldeuren	Voorwielaandrijving	7,1 kg	1000019067
Sprinter 18	Hoog dak	Vleugeldeuren	Achterwielaandrijving	6,4 kg	1000019068
Vito 14	Normaal dak	Achterklep	Achterwielaandrijving	7,0 kg	1000019070
Vito 14	Normaal dak	Vleugeldeuren	Achterwielaandrijving	7,1 kg	1000019069

#### NISSAN

Model/bouwjaar	Dakhoogte	Achterkant	Aandrijving	Gewicht	Artikelnr.
NV400 10 / Interstar 21	H2, H3	Vleugeldeuren	Voor-/Achterwielaandrijving	6,3 kg	1000019076
NV300 16 / Primastar 21	Normaal dak	Vleugeldeuren	Voorwielaandrijving	5,9 kg	1000019081
NV300 16 / Primastar 21	Normaal dak	Achterklep	Voorwielaandrijving	5,9 kg	1000019082

#### VAUXHALL

Model/bouwjaar	Dakhoogte	Achterkant	Aandrijving	Gewicht	Artikelnr.
Movano 10	H2, H3	Vleugeldeuren	Voor-/Achterwielaandrijving	6,3 kg	1000019074
Movano 21	H2	Vleugeldeuren	Voorwielaandrijving	7,5 kg	1000020361
Movano 21	H3	Vleugeldeuren	Voorwielaandrijving	8,4 kg	1000020362
Vivaro 14	Normaal dak	Vleugeldeuren	Voorwielaandrijving	5,9 kg	1000019079
Vivaro 14	Normaal dak	Achterklep	Voorwielaandrijving	5,9 kg	1000019080
Vivaro 19	Normaal dak	Vleugeldeuren	Voorwielaandrijving	5,9 kg	1000019835

#### RENAULT

Model/bouwjaar	Dakhoogte	Achterkant	Aandrijving	Gewicht	Artikelnr.
Master	H2, H3	Vleugeldeuren	Voor-/Achterwielaandrijving	6,3 kg	1000019072
Trafic	Normaal dak	Vleugeldeuren	Voorwielaandrijving	5,9 kg	1000019077
Trafic	Normaal dak	Achterklep	Voorwielaandrijving	5,9 kg	1000019078



## TopSystem – Flexibele ladingbeveiliging op het dak van het voertuig



### PEUGEOT

Model/bouwjaar	Dakhoogte	Achterkant	Aandrijving	Gewicht	Artikelnr.
Boxer 06	H2	Vleugeldeuren	Voorwielaandrijving	7,5 kg	1000019044
Boxer 06	H3	Vleugeldeuren	Voorwielaandrijving	8,4 kg	1000019045
Expert 16	Normaal dak	Vleugeldeuren	Voorwielaandrijving	5,9 kg	1000019049

### TOYOTA

Model/bouwjaar	Dakhoogte	Achterkant	Aandrijving	Gewicht	Artikelnr.
Proace	Normaal dak	Vleugeldeuren	Voorwielaandrijving	5,9 kg	1000019053

### VOLKSWAGEN

Model/bouwjaar	Dakhoogte	Achterkant	Aandrijving	Gewicht	Artikelnr.
Crafter 16	Normaal dak	Vleugeldeuren	Voor-/Achter-/Vierwielaandrijving	5,60 kg	1000019085
Crafter 16	Hoog dak	Vleugeldeuren	Voor-/Achter-/Vierwielaandrijving	6,75 kg	1000019086







## Online configurator voor bedrijfswagenbestickering

# mySortimo graphics



Eenvoudige vormgeving  
zonder grafische kennis



Volledige kostencontrole en  
24 uur per dag beschikbaar

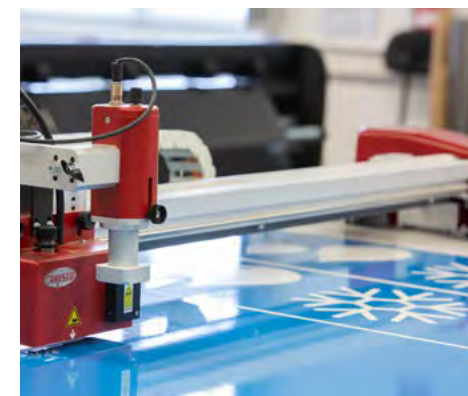

Lange levensduur door het gebruik  
van folies van hoge kwaliteit



One-stop-shopping,  
alles onder één dak



## mySortimo graphics – Online-configurator voor voertuigbestickeringen



Bedrijfswagen bestickering is een eenvoudige, maar zeer effectieve manier om de bekendheid van uw bedrijf te vergroten. Met beheersbare kosten kan een groot aantal potentiële klanten worden bereikt. De bestickering vormt ook een zinvolle aanvulling op uw andere marketingactiviteiten en is een goedkoop, duurzaam alternatief voor krantenadvertenties, posters of radioreclame. Professioneel toegepast houdt de bestickering vele jaren zijn effect. Zo kunt u uw doelgroep over een lange periode en zonder extra inspanningen bereiken, vooral als u elke dag in de regio onderweg bent.

Uw voertuig is het mobiele visitekaartje van uw bedrijf en speelt een grote rol in de perceptie door bestaande en potentiële klanten en partners. Gebruik dit potentieel voor een professionele uitstraling en vestig de aandacht op uw bedrijf. Ontwerp uw bedrijfswagen bestickering snel en eenvoudig op de computer met de online configurator van mySortimo graphics.

### Effectieve marketing

Maak indruk en zorg dat u opvalt. Met een professionele uitstraling bereikt u elke dag potentiële klanten en verhoogt u uw omzet.

### Professionele ontwerpvoorbeelden

Tallose voorbeelden helpen u op weg! Zo ontwerpt u een aantrekkelijk design – ook zonder enige grafische kennis.

### Volledige kostenbeheersing

Tijdens het ontwerpen heeft u continu de prijs in beeld en beslist u zelf hoe omvangrijk de bedrijfswagen bestickering moet worden.

### One-stop shop

Wij kunnen uw bedrijfswagen bestickering tegelijk plaatsen met de inbouw van uw bedrijfswagen-inrichting. Zo maakt u straks een vliegende start als u de werkplaats uitrijdt!



Online configureren & direct bestellen [mysortimo.nl/graphics](https://mysortimo.nl/graphics)

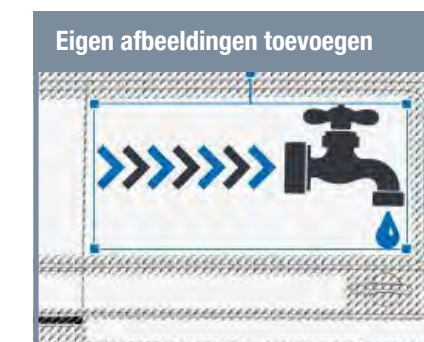



## mySortimo graphics – Online-configurator voor voertuigbestickersingen



### De snelste en gemakkelijkste manier tot uw op maat gemaakte bedrijfswagen bestickering

U wilt uw voertuig gebruiken als een mobiele reclameruimte en dus meer aandacht voor uw bedrijf genereren, potentiële klanten aanspreken en een hogere omzet behalen? Een professionele bedrijfswagen bestickering is hiervoor de ideale oplossing. Maar de weg van besluit tot bedrijfswagen bestickering kan veel tijd en inspanning in beslag nemen.

Met **mySortimo graphics** – de online configurator voor bedrijfswagen bestickering van Sortimo – worden het vormgeven en de bestelling van uw op maat gemaakte bedrijfswagen bestickering eenvoudiger dan ooit.

Ontwerp uw bedrijfswagen bestickering in slechts enkele stappen en wanneer u het zelf wilt. Met **mySortimo graphics** is dit nu mogelijk met behulp van ontwerpvoorbeelden en voertuigspecifieke bewerkingsoppervlakken in een minimale hoeveelheid tijd. Dit voorkomt langdurige afstemming met leveranciers en door de permanente beschikbaarheid bent u absoluut onafhankelijk van kantooruren.



**Voorbeeld:**  
Volkswagen T6, wielbasis 3000 mm, normaal dak  
Folies incl. bestickering van alle vier de zijden van het voertuig

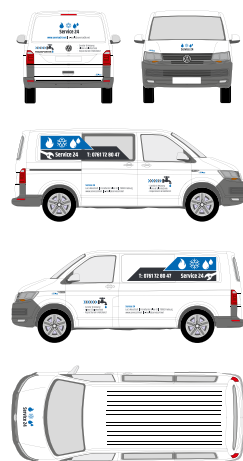

#### Snel & eenvoudig



- 1 Contactgegevens/reclametekst invoeren
- 2 Kleur kiezen
- 3 Klaar!

#### Individueel en creatief



- 1 Sjabloon selecteren
- 2 Teksten bewerken
- 3 Kleur aanpassen
- 4 Eigen afbeeldingen toevoegen
- 5 Alle aanzichten vormgeven
- 6 Klaar!

### Bedrijfswagen bestickering geheel volgens uw wensen

In de online configurator **mySortimo graphics** hebt u de keuze tussen de ontwerpopties “snel & eenvoudig” of “individueel en creatief”.

Met de “snel & eenvoudig”-oplossing voert u gewoon uw gewenste contactgegevens in en kiest u vervolgens de foliekleur. De teksten worden automatisch op de optimale plaats op het voertuig geplaatst – en u hoeft alleen nog maar te bestellen. Als u de bestickering toch nog verder wilt aanpassen, kunt u uw ontwerp met behulp van de verschillende functies in de editor de finishing touch geven.

Nog meer mogelijkheden voor een opvallend ontwerp van de bedrijfswagen bestickering biedt de vormgeving via de editor. Ook zonder grafische kennis kunt u uw eigen op maat gemaakte bedrijfswagen bestickering maken op basis van verschillende ontwerpvoorbeelden en gedefinieerde bewerkingsgebieden. Via de intuïtieve bedieningselementen kunt u de tekst van de bestickering bewerken en vormgeven of uw eigen afbeeldingen toevoegen en de kleur van de folie wijzigen. U kunt in de online configurator eenvoudig overschakelen tussen de passagiers- en bestuurderszijde, evenals tussen voor- en achteraanzicht en uw bedrijfswagen bestickering rondom volledig ontwerpen volgens uw wensen.

Breng het ontwerp van uw bestickering in overeenstemming met uw geplande budget. De totale kosten van bedrijfswagen bestickering met folieproductie, inclusief het aanbrengen van de bestickering op het voertuig, blijft op elk moment inzichtelijk in de online configurator dankzij de dynamische prijswaargave.

Voor de productie van uw bedrijfswagen bestickering worden uitsluitend hoogwaardige folies van toonaangevende fabrikanten van uitstekende duurzaamheid en kwaliteit gebruikt. De materialen zijn UV- en weerbestendig. De duurzaamheid ligt tussen de 5–7 jaar, afhankelijk van de weersomstandigheden en het onderhoud. De bestickering kan natuurlijk worden verwijderd zonder achterlaten van resten op de lak van uw voertuig.







# Op maat gemaakte schuimrubber gereedschap inlays *mySortimo inlay*



100% geschikt voor  
Sortimo componenten

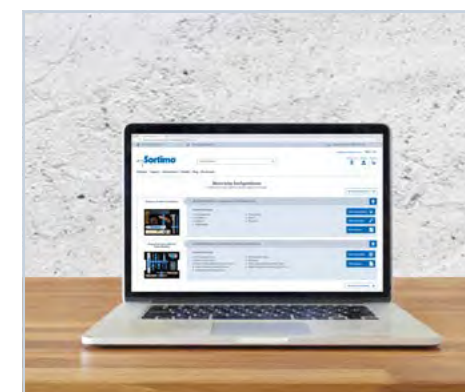

Eenvoudig ontwerpen  
van uw gereedschap inlays via  
online configurator



Op maat ook in kleinste  
hoeveelheden voor u geproduceerd



Creëert systematische orde  
in uw componenten





## mySortimo inlay – Op maat gemaakte schuimrubber gereedschap inlays



Met mySortimo inlay creëert u orde in uw BOXXen, koffers en schuifladen. Zo bevindt alles zich – helemaal volgens 5S werkplekorganisatie – op één plaats en is het voor u op elk moment snel bij de hand. Daardoor vermindert u onproductieve zoektijden en optimaliseert u uw werkdag.

Door de tweekleurige combinatie van blauw basisstuk en zwarte deklaag kunnen ontbrekende delen en gereedschap snel worden geïdentificeerd. Dit voorkomt het verlies van duur gereedschap en bespaart u vervangingskosten en meerkosten. In de robuuste schuimrubber gereedschap inlays is uw gereedschap optimaal beschermd tegen beschadigingen.

### Kwaliteit

- optimale pasvorm voor Sortimo BOXXen, koffers en schuifladen van de Sortimo bedrijfswagen-inrichting en de WorkMo
- robuust, hoogwaardig materiaal
- eenvoudig te reinigen
- geurloos

### Voordelen

- beschermt uw gereedschap tegen beschadiging
- creëert perfect overzicht
- gereedschap altijd binnen handbereik
- verhoogt uw productiviteit
- voorkomt verlies en dure vervangingen



mySortimo schuimrubber gereedschap inlays	Afmetingen (bxdxh)	Artikelnummer
mySortimo Inlay TB 55mm	420 x 310 x 55 mm	6000012615
mySortimo Inlay KM320 60mm	420 x 313 x 60 mm	6000012616
mySortimo Inlay KM330 95mm	420 x 313 x 95 mm	6000012617
mySortimo Inlay LB102 G4 40mm	420 x 317 x 40 mm	6000012618
mySortimo Inlay LB102 G4 65mm	420 x 317 x 65 mm	6000012619
mySortimo Inlay LB136 G4 70mm	420 x 317 x 70 mm	6000012620
mySortimo Inlay LB136 G4 95mm	420 x 317 x 95 mm	6000012621
mySortimo Inlay SBL 24 40mm	415 x 315 x 40 mm	6000012755
mySortimo Inlay SBL 24 60mm	415 x 315 x 60 mm	6000012756
mySortimo Inlay SBL 25 40mm	415 x 415 x 40 mm	6000012757
mySortimo Inlay SBL 25 60mm	415 x 415 x 60 mm	6000012758

mySortimo schuimrubber gereedschap inlays	Afmetingen (bxdxh)	Artikelnummer
mySortimo Inlay SBL 34 40mm	665 x 315 x 40 mm	6000012759
mySortimo Inlay SBL 34 60mm	665 x 315 x 60 mm	6000012760
mySortimo Inlay SBL 35 40mm	665 x 415 x 40 mm	6000012761
mySortimo Inlay SBL 35 60mm	665 x 415 x 60 mm	6000012762
mySortimo Inlay SBL 44 40mm	910 x 315 x 40 mm	6000012763
mySortimo Inlay SBL 44 60mm	910 x 315 x 60 mm	6000012764
mySortimo Inlay SBL 45 40mm	910 x 415 x 40 mm	6000012765
mySortimo Inlay SBL 45 60mm	910 x 415 x 60 mm	6000012766
mySortimo Inlay SR lade 34 50mm	615 x 280 x 50 mm	6000012767
mySortimo Inlay SR lade 44 50mm	865 x 280 x 50 mm	6000012768
mySortimo Inlay SR lade 34 80mm	615 x 280 x 80 mm	6000014011
mySortimo Inlay SR lade 34 110mm	615 x 280 x 110 mm	6000014012
mySortimo Inlay SR lade 44 80mm	865 x 280 x 80 mm	6000014013
mySortimo Inlay SR lade 44 110mm	865 x 280 x 110 mm	6000014014
mySortimo Inlay SR lade 44 50mm	865 x 280 x 50 mm	6000012768
mySortimo Inlay LB102 40mm	400 x 310 x 40 mm	6000013647
mySortimo Inlay LB102 65mm	400 x 310 x 65 mm	6000013648
mySortimo Inlay LB136 70mm	400 x 310 x 70 mm	6000013649
mySortimo Inlay LB136 95mm	400 x 310 x 95 mm	6000013650
mySortimo Inlay SBL 24 GL4 40mm	415 x 315 x 40 mm	6000013651
mySortimo Inlay SBL 24 GL4 60mm	415 x 315 x 60 mm	6000013652
mySortimo Inlay SBL 25 GL4 40mm	415 x 418 x 40 mm	6000013653
mySortimo Inlay SBL 25 GL4 60mm	415 x 418 x 60 mm	6000013654
mySortimo Inlay SBL 34 GL4 40mm	657 x 314 x 40 mm	6000013655
mySortimo Inlay SBL 34 GL4 60mm	657 x 314 x 60 mm	6000013657
mySortimo Inlay SBL 35 GL4 40mm	657 x 418 x 40 mm	6000013658
mySortimo Inlay SBL 35 GL4 60mm	657 x 418 x 60 mm	6000013659
mySortimo Inlay SBL 44 GL4 40mm	899 x 314 x 40 mm	6000013660
mySortimo Inlay SBL 44 GL4 60mm	899 x 314 x 60 mm	6000013661
mySortimo Inlay SBL 45 GL4 40mm	899 x 418 x 40 mm	6000013662
mySortimo Inlay SBL 45 GL4 60mm	899 x 418 x 60 mm	6000013663
mySortimo Inlay i-BOXX 40mm	337 x 258 x 40 mm	6000014015
mySortimo Inlay i-BOXX 60mm	337 x 258 x 60 mm	6000014016
mySortimo Inlay XL-BOXX 110mm	583 x 360 x 110 mm	6000014073



## mySortimo inlay – Op maat gemaakte schuimrubber gereedschap inlays

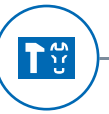

Til uw productiviteit naar het volgende niveau! Met mySortimo schuimrubber gereedschap inlays bieden wij u de 100% op maat gemaakte oplossing voor de uitbreiding van uw Sortimo BOXXen, koffers en schuifladen van de Sortimo bedrijfswageninrichting – aangepast aan uw behoeften.

Met de online configurator creëert u in enkele stappen schuimrubber gereedschap inlays met optimale pasvorm. Leg daartoe uw bestaande gereedschap heel eenvoudig vast via smartphone of digitale camera en geef de binnenkant van uw schuiflade, BOXX of koffer vorm met behulp van verschillende uitlijnings- en positioneringsfuncties. Beheer uw schuimrubber gereedschap inlays in uw mySortimo account, van waar u op elk moment aanpassingen kunt uitvoeren of inlays nabestellen.



### De mySortimo inlay online configurator

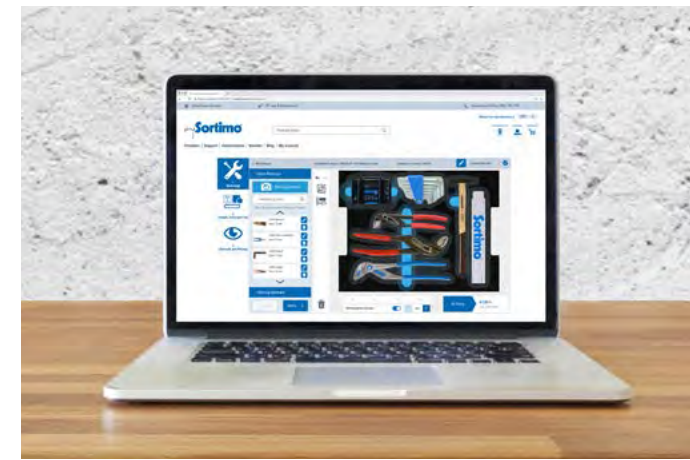

- op maat te ontwerpen
- 24/7 – dag en nacht bereikbaar
- software-installatie niet nodig
- volledige prijstransparantie
- direct online bestelbaar
- 100% geschikt voor Sortimo assortiment
- beheer van de opgeslagen en bestelde configuraties
- snelle levering

### In vijf stappen naar op maat gemaakte schuimrubber gereedschap inlay:

1



**Keuze Sortimo product**  
BOXX, koffer, schuiflade

2



**Foto-ondergrond afdrukken**  
Foto-ondergrond in A4- of A3-formaat downloaden en afdrukken.

3



**Gereedschap vastleggen**  
Gereedschap op de foto-ondergrond plaatsen en met smartphone of digitale camera fotograferen.

4



**Objectherkenning**  
Foto's van uw computer in de configurator laden en de herkende contouren indien nodig achteraf bewerken.

5

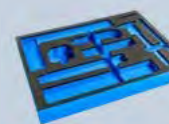

**Inlay online configureren en bestellen**  
Vastgelegde objecten op de gekozen inlay in de configurator plaatsen en rangschikken. Tot slot ladegrepen voor eenvoudige uitname toevoegen en direct online bestellen.







Systematiseren en standaardiseren

# mySortimo labels



**CREËERT ORDE** – op maat  
gemaakte labels verhinderen  
dubbel voorraadbeheer



**SNELLE TOEGANG** – verbeterde  
overzichtelijkheid op inhoud door  
Sortimo kleurcode



**TIJDBESPARING** – consequente  
labels versnellen het bijvulproces



**CONFIGUREERBAAR** – kant-en-klaar  
met SR5 bedrijfswageninrichting  
te bestellen



## SR5 – mySortimo labels



Door mySortimo labels wordt een nog grotere meerwaarde in de standaardisering en systematisering van de mobiele werkdag geboden. Na de overhandiging van het omgebouwde voertuig ontbreekt vaak de tijd om legbordcomponenten achteraf nog eens met de hand te labelen. Een doordachte configuratie in combinatie met exact passende labels van de bedrijfswageninrichting vormt de basis van een vereenvoudigde en productieve werkplekorganisatie bij het dagelijks werk. Dankzij mySortimo labels gebeurt dit in de vorm van labels, die op maat per klant worden gedrukt en op de gewenste componenten van de SR5 bedrijfswageninrichting aangebracht en hiermee kant-en-klaar geleverd worden. Met hun labelclips kunnen de labels op elk moment snel en over alle componenten van de SR5 bedrijfswageninrichting opnieuw worden gerangschikt.

Door de integratie van de modernste methoden van de werkplekorganisatie in de zin van 5S, zoals de Sortimo kleurcode, dragen mySortimo labels bij tot nog meer productiviteit en efficiëntie tijdens de werkdag. Met de keuze van de kleurcode op de labels kan materiaal heel

eenvoudig gestandaardiseerd en gerangschikt worden en dus ondubbelzinnig door optische kleurverdeling door elke medewerker worden geïdentificeerd. Het gebruik van kleurcodes toont de onderverdeling van het materiaal bijv. volgens type, toepassing of personen. Deze code kan binnen zes kleuren op maat volgens individuele wensen worden aangepast.

Het labelen maakt de onderverdeling van de concrete inhoud mogelijk. Door standaarden te gebruiken bij het labelen worden het meenemen van de juiste materialen uit de voorraad en ook de uitname uit de bedrijfswageninrichting en de juiste sortering duidelijk vereenvoudigd voor de medewerkers. Vooral wanneer verschillende gebruikers de voertuigen gebruiken, is dit een groot pluspunt.

Een ander voordeel is de vereenvoudiging en versneling van het bijvulproces. Door mySortimo labels worden oprakende of ontbrekende materialen vroegtijdig opgemerkt en kunnen deze tijdig worden bijbesteld.

### Sortimo kleurcodes

Rangschikking van materialen naar type, doel of onderling verband. Sortimo biedt hiervoor de volgende hulp:

Kleurcode	Hoofdcategorie	Subcategorie
	<b>Bevestigingstechniek</b>	Pluggen, schroeven, ringen, borgringen, moeren, popnagels, buisklemmen, kabelklemmen, enz.
	<b>Bedrijfsuitrusting/ arbeidsveiligheid</b>	Ladingbevestiging, laptopinzet, werkhandschoenen, veiligheidsbril, veiligheidsvest, gehoorbescherming, ademhalingsbescherming, enz.
	<b>Elektrische installatie</b>	Klemmen, krimpkousen, adereindhulzen, schakelaars, stekkers, blikjes, zekeringen, enz.
	<b>VSK-installatie</b>	Ventielen, draadpluggen, afdichtingsringen, fittingen, klemmen, O-ringen, filters, regelaars, enz.
	<b>Bouwchemie</b>	Silicone, lijm, kit, tape, reinigingsmiddelen, smeermiddelen, enz.
	<b>Elektrisch gereedschap en handgereedschap</b>	Boormachine, snoerloze schroevendraaier, haakse slijper, hamer, tang, schroevendraaiers, schroefsleutels, enz.



### In vijf stappen naar op maat gemaakte labels:

1



#### Keuze Sortimo product

BOXX, schuiflade, legbord, enz.

2



#### Sortimo kleurcode kiezen

Er is keuze uit maximaal zes basiskleuren.

3



#### Tekstinvoer

Zelf gekozen beschrijving van de inhoud met behulp van vrij onderverdeelbare tekstvelden.

4



#### Meervoudig labelen

Afhankelijk van de componenten kunnen meer labels worden aangebracht.

5



#### Inventarislijst

Gecreëerde labels kunnen met een inventarislijst worden beheerd en opnieuw gebruikt.



## SR5 – mySortimo labels



Voor het organiseren van de SR5 bedrijfswageninrichting en van de BOXXen en koffers zijn naast de bedrijfswageninrichting configurator de labels ook als Print@Home-oplossing beschikbaar. De labels worden op voorgedrukte vellen in de zes basiskleuren van de Sortimo kleurcode aangeboden en kunnen heel gemakkelijk vanuit huis of werk op maat worden ontworpen. U wordt daarbij ondersteund door PDF-sjablonen, die op [mySortimo.nl/labels](http://mySortimo.nl/labels) gratis kunnen worden gedownload. In combinatie met de labelclip SR kunnen daarmee ook alle componenten van de SR5 bedrijfswageninrichting (SR-BOXXen, schuifladen en legborden) optimaal worden gelabeld.

Productomschrijving	Artikelnummer
 <b>Labelclip SR</b> Afmetingen (bxdxh): 82 x 19 x 32 mm Te gebruiken voor SR-BOXXen, SR5 legborden met rand en SR5 schuifladen. Stevige bevestiging voor labels. Flexibel uitwisselbaar of verplaatsbaar bij het verwisselen van de uitrusting van het voertuig.	6000011976



## Labels SR

Voor SR5-legborden met rand, SR5-schuifladen en BOXXen. Bij gebruik aan SR-BOXXen en SR5-componenten is een labelclip SR vereist.

Productomschrijving	Artikelnummer
Labels gemengd BOXX/koffer/clip 12 st. (1 vel)	6000011233
Labels blauw BOXX/koffer/clip 12 st. (1 vel)	6000011553
Labels geel BOXX/koffer/clip 12 st. (1 vel)	6000011554
Labels groen BOXX/koffer/clip 12 st. (1 vel)	6000011555
Labels lichtgroen BOXX/koffer/clip 12 st. (1 vel)	6000011556
Labels oranje BOXX/koffer/clip 12 st. (1 vel)	6000011557
Labels rood BOXX/koffer/clip 12 st. (1 vel)	6000011558

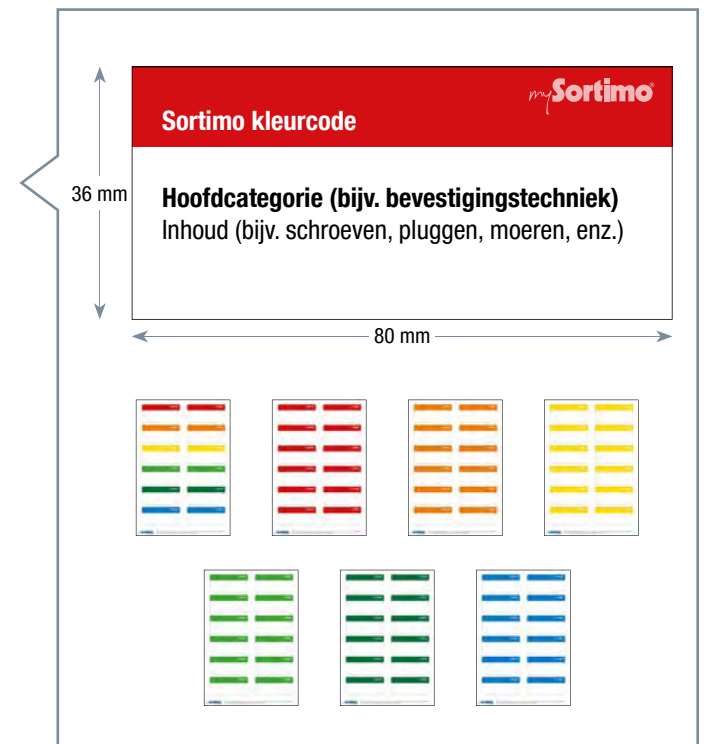

## Labels voor inzetbakjes

Voor inzetbakjes en verdeelschotten inzetbakjes.

Productomschrijving	Artikelnummer
Labels inzetbakje 30 st. gemengd (1 vel)	6000011232
Labels inzetbakje 30 st. blauw (1 vel)	6000011547
Labels inzetbakje 30 st. geel (1 Bogen)	6000011548
Labels inzetbakje 30 st. groen (1 vel)	6000011549
Labels inzetbakje 30 st. lichtgroen (1 vel)	6000011550
Labels inzetbakje 30 st. oranje (1 vel)	6000011551
Labels inzetbakje 30 st. rood (1 vel)	6000011552

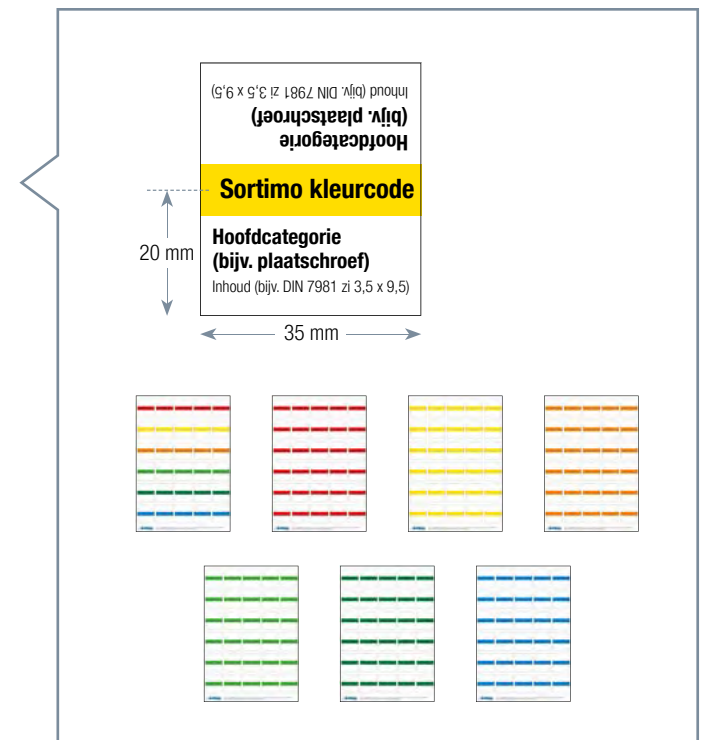





## Dochterondernemingen en importeurs

# Sortimo wereldwijd

### Sortimo International GmbH

#### Headquarter Duitsland

Dreilindenstraße 5  
D – 86441 Zusmarshausen  
Tel. +49 8291 850-0  
E-Mail: info@sortimo.de  
mySortimo.de

### Australië

Berreny Pty Ltd  
Showroom: 13/4 Abbott Rd  
Seven Hills, Sydney, NSW,  
Australia, 2147  
Tel. +612 88095811  
Postal P.O. Box 1115,  
Baulkham Hills, NSW,  
Australia, 1755  
Tel. 61(0)2 88095811  
sales@sortimo.com.au  
sortimo.com.au

### België

Sortimo BELUX bvba  
Schaarbeeklei 491  
B – 1800 Vilvoorde  
Tel. +32 2 3550370  
Fax +32 2 3550371  
info@sortimo.be  
mySortimo.be

### Bulgarije

TRANSFORMA JSC  
1151 Lozen  
Sofia  
Tel. +359 2 9929922  
info@transforma.bg  
transforma.bg

### Canada

TK Western  
16445 – 130 Avenue, T5V 1K5  
Edmonton, Alberta, Canada  
Tel. 780-447-9529  
johny@sortimo.ca  
sortimo.ca

### China (Hong Kong)

Gala Gold Hong Kong Ltd.  
Unit 1702, 17/F,  
Yuen Long Trading Centre,  
No. 33 Wang Yip Street West,  
NT – Hong Kong  
Tel. +852 3997 3912  
+852 3590 8879  
Fax +852 3543 5891  
galagold@gmail.com  
sortimo.hk

### Cyprus

S. Houtris & Sons Ltd  
6, Arch. Makarios III, Agglisides  
Larnaca 7571, Cyprus  
Tel. +357 24 811 216  
info@houtris.com  
houtris.com

### Denemarken

Sortimo A/S  
Greve Main 24  
DK – 2670 Greve  
Tel. +45 43 5522 22  
info@sortimo.dk  
mySortimo.dk

### Egypte

AL-ARABIA  
62 El Mehwar El Markazy St  
the extension of the region 6th  
Industrial – 6th of October  
Giza Governorate  
Tel. +2 01001035668  
alarabia@ave-eg.com  
ave-eg.com

### Estland

ProVan OÜ  
Välja 3, Soinaste,  
Ülenurme vald,  
Tartumaa  
Tel. +372 526 5145  
info@provan.ee  
provan.ee

### Finland

Suomen Autokaluste Oy  
Konetie 8  
FIN – 04300 Tuusula  
Tel. +358 440 551 447  
info@sortimo.fi  
sortimo.fi

### Frankrijk

Sortimo by Gruau S.A.S.  
Aéropark – Bât C6 1,  
rue Jean Mermoz  
F – 95500 Gonesse  
Tel. +33 1 39874466  
Fax +33 1 39875168  
info@sortimo.fr  
mySortimo.fr

### Griekenland

Stathis Transport Refrigeration  
Dounas Theocharis & Co. S.A.  
Sindos Industrial Area, Entrance B  
P.O. Box 11 34  
GR – 570 22 Thessaloniki  
Tel. +30 231 0798300  
Fax +30 231 0798370  
contact@stathis.com.gr  
stathis.com.gr

### Groot-Brittannië

Sortimo International Ltd.  
11–17 Ravenhurst Court  
Birchwood, Warrington, Cheshire  
GB – WA3 6PN  
Tel. +44 1925 831636  
Fax +44 1925 848232  
vanrack1@sortimo.co.uk  
mySortimo.co.uk

### Hongarije

EW 1867 Hungária Kft.  
2100 Gödöllő  
Déri Miksa utca 7  
Tel. +36 70 578 0591  
info@sortimo-jarmuberendezes.hu  
sortimo-jarmuberendezes.hu

### Indië

Hytek Marketing  
503, Mariegold, Neco Garden  
Vimannagar, Pune 411014  
Tel. +91 2040036057 229  
sales@hytekmarketing.biz  
hytekmarketing.biz

### Ierland

Sortimo Station Ireland Ltd.  
Cooltrain  
Ca Laois  
Republic of Ireland  
R32T6W7 Leinster  
Tel. +44 (0) 7810876363  
sales@sortimo.ie

### IJsland

RAFVER EHF  
Skeifan 3 E-F  
P.O. Box 84 33  
ISL – 108 Reykjavik  
Tel. +35 4 5812333  
Fax +35 4 5680215  
rafver@rafver.is  
rafver.is

### Israël

Sortline Ltd.  
17 Zvi Bergman St.,  
Industrial Zone Sgula  
P.O. Box 46 22  
IL – 4927974 Petach-Tikva  
Tel. +972 3 9052117  
Fax +972 3 9052110  
info@sortline.co.il  
sortline.co.il

### Italië

Via dell'Artigianato, 72  
37067 Valeggio sul Mincio (VR)  
Tel. +39 (0)45 2472462  
Fax +39 (0)45 2066586  
commerciale@titeurope.com  
sortimo.it

### Japan

MURATEC –  
KDS CORPORATION  
No. 3, Minamiochiai-cho  
Kisshioin, Minami-Ku  
JP – 601-8326 Kyoto  
Tel. +81 75 681 2761  
Fax +81 75 661 2764  
workman@kdsjpn.co.jp  
kdsjpn.co.jp

### Kroatië

Sortis oprema d.o.o.  
M.Gupca 12  
HR – 10434 Strmec  
Tel./Fax +385(0)1 33 85 775  
sasa.hanic@  
sortimo-oprema.hr

### Litouwen

Hardman  
Veiveru Str. 61A  
LT – 46360, Kaunas  
Tel. +370 69904786  
info@hardmantuning.com  
hardman.lt

### Luxemburg

Sortimo Belux bvba  
Schaarbeeklei 491  
B - 1800 Vilvoorde  
Tel. +32 2 3550370  
Fax +32 2 3550371  
info@sortimo.be  
mySortimo.be

### Maleisië

Boxology SDN. BHD.  
42 Jalan PP5/16  
Taman Putra Prima, Selangor  
47130 Puchong  
Tel. +60 3 27123184  
info@boxology.com.my  
boxology.com.my

### Nederland

Sortimo Nederland B.V.  
Grote Esch 902  
NL – 2841 MJ Moordrecht  
Tel. +31 182 356060  
klantenservice@sortimo.nl  
mySortimo.nl

### Nieuw-Zeeland

Commercial Vehicles  
Accessories Ltd (COVE)  
100 Wiri Station Road,  
Manukau, Auckland  
0800268238 (within NZ)  
Tel. +64211948079 (outside NZ)  
info@mySortimo.nz  
mySortimo.nz

### Noorwegen

Sortimo AS  
Ulvenveien 92 A  
N – 0581 Oslo  
Tel. +47 22 729270  
Fax +47 22 729272  
firmapost@sortimo.no  
mySortimo.no

### Oekraïne

Maison LLC  
Teplovozna Str, 18  
UA – 02081 Kiev  
Tel. +380 44 3653020  
Fax +380 44 3653021  
info@maison.com.ua  
maison.com.ua

### Oostenrijk

Sortimo GesmbH  
Technologiezentrum Linz  
Wiener Straße 131  
Eingang A, 2. Stock  
A – 4020 Linz  
Tel. +43 732 90 82 20  
Fax +43 732 90 82 20-21  
office@sortimo.at  
mySortimo.at

### Polen

MobilCar sp.z o.o. sp.k.  
Dobrzeń 26  
PL – 56-410 Dobroszyce  
Tel. +48 71 3153532  
Fax +48 71 3153519  
sortimo@mobilcar.pl  
mobilcar.pl

### Portugal

Sortimo Ibérica  
Ctra. M-106 km. 2  
P.I. Garza 2 Nave 29  
ES – 28110 Algete (Madrid)  
Tel. +34 902448899  
Fax +34 916289100  
sortimo@sortimo.es  
mySortimo.es

### Roemenië

S.C. Total Idea SRL  
Str. Comisani nr. 18  
Sector 4  
RO – 042168 Bucuresti  
Tel. +4 0742 368 479  
george.anghelus@totalidea.ro  
auto-scule.ro

### Rusland

Forward Service  
Ochakovskoe sh. 32  
RU – 119530 Moscow  
Tel. +7 495 2294476  
info@sortimo.ru  
sortimo.ru

### Servië

Sorti oprema d.o.o.  
Krajska 21  
SRB – 11080 Zemun  
Tel. +381 11 3076750  
sortimo@giulicca.com  
sortimo.rs

### Slovaakse Republiek

TECHNIA, spol. s.r.o.  
Komárňanská cesta 72  
SK – 940 01 Nové Zámky  
Tel. +421 35 6921111  
Fax +421 35 6426443  
technia@technia.sk  
sortimo.sk

### Slovenië

Sortimosi d.o.o.  
Gerbiceva 57  
SLO – 1000 Ljubljana  
Tel. +386 1 280 88 08  
Fax +386 1 280 88 10  
sortimo@sortimo.si  
sortimo.si

### Spanje

Sortimo Ibérica  
Ctra. M-106 km. 2  
P.I. Garza 2 Nave 29  
ES – 28110 Algete (Madrid)  
Tel. +34 902448899  
Fax +34 916289100  
sortimo@sortimo.es  
mySortimo.es

### Taiwan

Deamark Limited  
No. 6, Lane 5, Lin Sen N. Rd.  
Taipei 100011, Taiwan R.O.C.  
Tel. +886 2 2393 1221 #832  
evelin@deamark.com.tw  
deamark.com.tw

### Tsjechische Republiek

TOP CENTRUM CZ s.r.o.  
Rohovládova Bělá 91  
CZ – 533 43 Rohovládova Bělá  
Tel. +420 466 921292  
Fax +420 466 921293  
topcentrum@topcentrum.cz  
sortimo.cz

### Turkije

Dorser Muhendislik AS  
Cumhuriyet Cd. 111 Sk. No:37  
TR – Dilovasi KOCAELI  
Tel. +532 311 4038  
info@dorser.com  
dorser.com

### UAE + Oman

STORETOGO  
By YORK ENGINEERING  
SOLUTIONS FZC  
Office No LV 27– DHamriyah  
Freezone, Phase 2, Sharjah  
Tel. +971 508993781  
sales@storetogo.ae  
storetogo.ae

### USA

Sortimo of North America, Inc.  
3055 Northwoods Cir NW  
Peachtree Corners  
US – GA 30071  
Tel. +1 404 8126994  
Fax +1 404 8129940  
info@sortimo.us  
mySortimo.us

### Zuid-Korea

Rocky Co. Ltd.  
4 BL–4 LT Namdong  
Industrial Complex  
618-3 Namchon Dong  
Nandong-Gu  
KR – 405-846 Incheon  
Tel. +82 32 811 5500  
Fax +82 32 813 6670  
galantvr4@naver.com  
rocky.co.kr

### Zweden

Sortimo AB  
Argongatan 9  
SE – 431 53 Mölndal  
Tel. +46 31 761 45 20  
info@sortimo.se  
mySortimo.se

### Zwitserland

Walter Rüegg AG  
Sortimo Zentrum  
Grabenackerstr. 1  
CH – 8156 Oberhasli  
Tel. +41 44 8525060  
Fax +41 44 8525070  
info@sortimo.ch  
sortimo.ch





# Bezoek ons online!

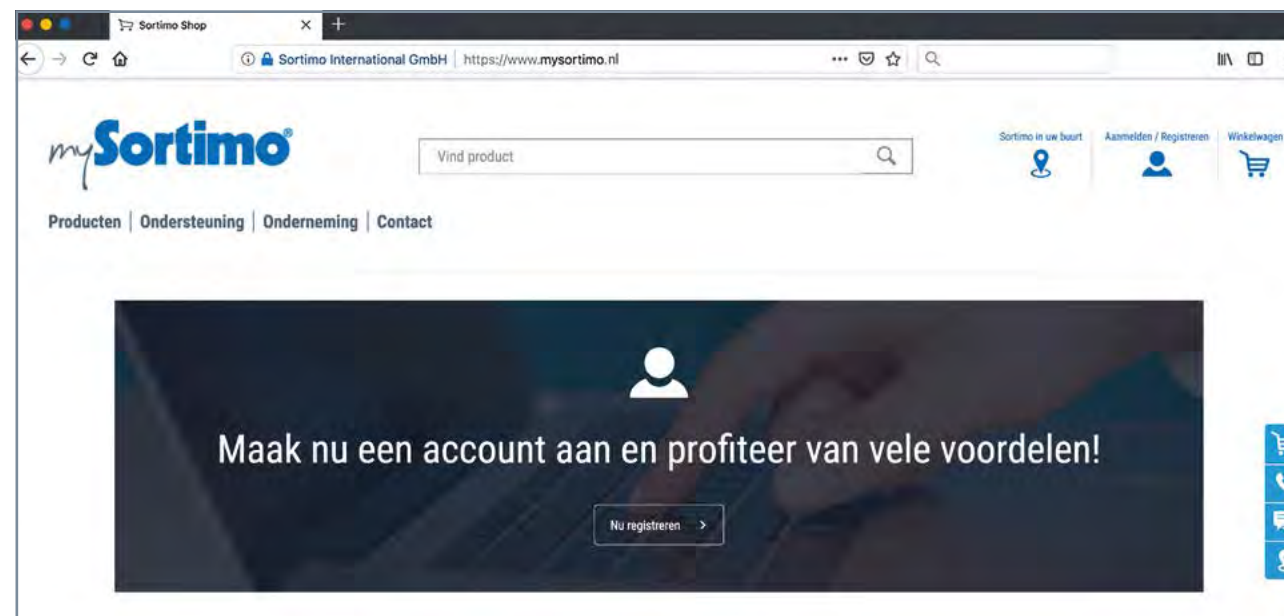

Via [mySortimo.nl](https://www.mysortimo.nl) heeft u dag en nacht toegang tot ons hele assortiment om uw dagelijkse werk eenvoudiger te maken. Wij bieden u tal van diensten, informatie en aanbiedingen voor uw bedrijfswagen. Gebruik de comfortabele online configuratie mogelijkheden en koop snel en eenvoudig online wat u nodig hebt.

## Heeft u nog vragen?

Ons klantenservice staat graag voor u klaar.

## U kunt ons bereiken op:

Tel: 0182-356060

E-mail: [klantenservice@sortimo.nl](mailto:klantenservice@sortimo.nl)

[mySortimo.nl/contact](https://www.mysortimo.nl/contact)



# mySortimo®

## Colofon

**Verantwoordelijk voor de inhoud**  
Sortimo Nederland B.V.

KvK 24402655  
Btw-nr. NL817087783B01

Grote Esch 901  
2841 MJ Moordrecht  
Nederland

Telefoon: 0182-356060  
E-mail: [info@sortimo.nl](mailto:info@sortimo.nl)

## Directie

Ruud de Hoop  
Lars Hendrikx

## Opmerking

Inhoud en structuur van deze catalogus zijn auteursrechtelijk beschermd. Het kopiëren van informatie of gegevens, in het bijzonder van teksten, tekstdelen of beeldmateriaal vereist, tenzij uitdrukkelijke anders vermeld, vooraf toestemming van Sortimo Nederland B.V..

## Algemene voorwaarden

Onze algemene voorwaarden zijn van toepassing:  
[mySortimo.nl/nl/algemene-voorwaarden](https://www.mysortimo.nl/nl/algemene-voorwaarden)



Voor meer informatie  
**mySortimo.nl**

**Sortimo**<sup>®</sup>  
Intelligente Mobiliteit

**Sortimo Nederland B.V.**

Grote Esch 901 // 2841 MJ Moordrecht

Tel. 0182 - 356060

E-Mail: [info@sortimo.nl](mailto:info@sortimo.nl)